

**В.В. Сухонос О.Є. Звірко Л.Р. Грицаєнко**

**Прокуратура України  
у схемах, таблицях і діаграмах**

**Навчальний посібник**

За загальною редакцією к.ю.н., професора,  
почесного працівника прокуратури України,  
державного радника юстиції третього класу В.В. Сухоноса

Рекомендовано до друку Вченою радою Української академії  
банківської справи Національного банку України  
(протокол № 7 від 10.04.06)

**Рецензенти:**

Давиденко Л.М., д.ю.н., професор;  
Руденко М.В., д.ю.н., професор

**Автори:**

Сухонос В.В., к.ю.н., професор, держаний радник юстиції 3 класу (Вступ,  
Розділи 1, 2 (2.7, 2.9), 4)  
Звірко О.Є., старший радник юстиції, к.ю.н (Розділи 2 (2.2.6-2.2.26, 2.3, 2.4,  
2.6, 2.8, 2. 10, 2.11), 3, 5, словник)  
Грицаєнко Л.Р., к.ю.н., доцент, старший радник юстиції (Розділ 2: 2.1, 2.2  
(2.2.1-2.2.5, 2.2.27-2.2.33), 2.5)

У навчальному посібнику в схематичній формі викладені принципи організації і діяльності органів прокуратури України, їх структура, функції, а також основні повноваження прокурорів різних рівнів та інші питання необхідні для набуття знань щодо організаційно-правового статусу прокуратури. Посібник розрахований на викладачів і студентів вищих та середніх спеціальних навчальних закладів юридичного профілю, практиків органів прокуратури та всіх бажаючих підвищити рівень правових знань.

## Зміст

### Вступ

Розділ Загальні положення

### Розділ Діяльність органів прокуратури

Підтримання державного обвинувачення в суді

Представництво інтересів громадянина або держави в суді

Нагляд за додержанням законів органами, які проводять оперативно-розшукову діяльність

Нагляд за додержанням законів органами, які проводять дізнання та досудове слідство

Нагляд за додержанням законів при виконанні судових рішень у кримінальних справах, а також застосуванні інших заходів примусового характеру, пов'язаних з обмеженням особистої свободи громадян

Нагляд за додержанням прав і свобод людини і громадянина, додержанням законів з цих питань органами виконавчої влади, органами місцевого самоврядування, їх посадовими і службовими особами

Нагляд за додержанням і застосуванням законів (загальний нагляд)

Попереднє слідство

Координація діяльності по боротьбі із злочинністю

Розгляд заяв і скарг

Правова допомога та міжнародне співробітництво

### Розділ Управління та організація роботи в органах прокуратури

### Розділ Кадри органів прокуратури

### Розділ Прокуратура зарубіжних країн

Прокуратура в країнах – членах СНД

Прокуратура в деяких країнах – членах ЄС

Прокуратура в країнах – сусідах України

Прокуратура в деяких країнах Азії та Америки

Коментарі до розділів

Список скорочень

Словник основних термінів

Список використаної літератури

*Світлій пам'яті великого вченого,  
вчителя, друга академіка  
Погорілка Віктора Федоровича  
присвячується*

## **Вступ**

З прийняттям у 1990 році Декларації про державний суверенітет в історії нашої країни почалась нова епоха, ознаменована перетворенням України у самостійну, незалежну, демократичну, соціальну, правову державу. Нормативне закріплення цих історичних досягнень відбулось 28 червня 1996 року у Конституції України – акті вищої юридичної сили. Цінність Конституції виявляється, насамперед, у проголошеному принципі верховенства права (ст.8), що означає пріоритет права по відношенню до держави, її політики, економіки, культури, інших інститутів (основ).

Визнання примату права обумовило створення та розвиток в Україні якісно нової системи органів нагляду і контролю за законністю, провідне місце серед яких посідає прокуратура. За часи свого існування (з 12 січня 1722 року) інститут прокуратури зазнав кардинальних змін. Створена відповідним указом Петра I “яко око наше и стряпчий о делах государственных”, на початок XXI століття вона перетворилась на єдину централізовану систему органів, на яку покладаються такі функції:

- підтримання державного обвинувачення в суді;
- представництво інтересів громадянина або держави в суді у випадках, визначених законом;
- нагляд за додержанням законів органами, які проводять оперативно-розшукову діяльність, дізнання, досудове слідство;
- нагляд за додержанням законів при виконанні судових рішень у кримінальних справах, а також при застосуванні інших заходів примусового характеру, пов'язаних з обмеженням особистої свободи громадянина;
- нагляд за додержанням прав і свобод людини та громадянина, додержанням законів з цих питань органами виконавчої влади, місцевого самоврядування, їх посадовими і службовими особами;
- координація діяльності правоохоронних органів по боротьбі зі злочинністю.

Відповідно до “перехідних положень” Конституції України (глава 9, розділ XV) органи прокуратури продовжують виконувати функції нагляду за

додержанням та застосуванням законів (загальний нагляд) та досудового слідства у випадках, визначених законом.

У навчально-практичному посібнику в доступній схематичній формі викладені принципи організації і структури органів прокуратури України, її функції, що визначені Конституцією і законами України, а також основні повноваження прокурорів різних рівнів та інші питання необхідні для набуття знань щодо організаційно-правового статусу прокуратури, форм і методів управління її діяльністю, розуміння завдань, пов'язаних із зміцненням законності та правопорядку, захистом прав і свобод громадян та інтересів держави, забезпеченням верховенства права в усіх сферах суспільного життя.

У посібнику розглядається питання участі прокурора в судовому розгляді адміністративних, кримінальних, цивільних і господарських справ, координації прокурором дій правоохоронних органів по боротьбі зі злочинністю тощо. Кожна з наглядових функцій прокуратури розкривається через її предмет, завдання, повноваження прокурора, при цьому вказано на особливості здійснення того чи іншого виду прокурорської діяльності.

Вперше викладено особливості участі прокурора в адміністративному судочинстві на основі нового Кодексу про адміністративне судочинство України.

Особливу увагу автори посібника приділили судовому та позасудовому захисту прав та законних інтересів громадян, детально розглянуті питання вирішення органами прокуратури звернень фізичних та юридичних осіб.

Надані практичні рекомендації щодо підготовки прокурора до участі у розгляді кримінальних справ, підтримання державного обвинувачення, оскарження незаконних судових рішень, щодо підготовки документів прокурорського реагування.

На підставі порівняльного дослідження зарубіжних прокуратур наведені дані про їх місце в системі влади, тип моделі та основні функції, що дає уявлення про роль і напрямки розвитку інституту прокуратури в провідних країнах сучасного світу. Оскільки обсяг даного посібника не дозволяє викласти дані про прокуратури всіх зарубіжних країн, для порівняльного аналізу були обрані країни, з якими найчастіше стикаються правоохоронні органи України (крани СНД, Євросоюзу, країни – сусіди, розвинені країни – США, Японія, Китай тощо).

При підготовці посібника використані Конституція України, інші законодавчі акти, що регулюють діяльність прокуратури, діючі галузеві накази, положення, інструкції Генерального прокурора України, які регламентують основні напрямки діяльності органів прокуратури станом на 1 травня 2006 року.

При вивченні навчального матеріалу слід враховувати, що деякі питання організації діяльності органів прокуратури носять дискусійний характер, наприклад, про місце прокуратури в системі органів державної влади, обсяг її повноважень та функцій.

В юридичній літературі, виступах практичних працівників прокуратури висловлені різні концептуальні підходи щодо майбутньої моделі прокуратури України. На розгляді у Верховній Раді знаходиться законопроект нового Закону України “Про прокуратуру”, в підготовці якого брали участь автори посібника.

Сьогодні важко передбачити, який підхід переможе: прибічників європейської моделі прокуратури, де вона виконує функцію виключно кримінального переслідування і перебуває або в судовій системі, або в системі Міністерства юстиції, чи збереже й інші функції (загальний нагляд, слідство тощо), які дісталися в спадок від попередньої соціально-економічної формації, та самостійне місце в системі державної влади. Але в будь-якому разі автори посібника впевнені, що викладений ними матеріал, який розкриває здобутки та досвід розвитку органів прокуратури України за п’ятнадцять років її існування в умовах незалежності, становить не тільки практичний, а й без сумніву історичний інтерес для майбутніх практиків і дослідників інституту прокуратури України.

Список використаної літератури та словник основних термінів наведені в кінці посібника. В таблицях та діаграмах містяться статистичні дані про роботу органів прокуратури, які ілюструють основні напрямки їх діяльності.

Посібник розрахований на викладачів і студентів вищих та середніх спеціальних учбових закладів юридичного профілю, практиків органів прокуратури та всіх бажаючих підвищити рівень правових знань.

Декан юридичного факультету  
Української академії банківської справи НБУ  
к.ю.н., професор,  
державний радник юстиції 3 класу

В.Сухонос

Розділ Загальні положення



Схема – Сутність прокуратури

Таблиця – Основні правові віхи становлення інституту прокуратури

№ за/п	Дата	Видавець та назва нормативно-правового акту	Історичне значення акту
1	2	3	4
1	1302 р.	Королем Франції Філіпом IV Красивим затверджено Положення про королівських прокурорів в судах	Зародження і становлення прокуратури у сучасному розумінні цього органу
2	12 січня 1722 р.	Указом Петра I створено прокуратуру, а 27 квітня 1722 р. введено посаду генерал-прокурора	Заснування прокуратури як спеціального наглядового органу на теренах Російської імперії, в тому числі на українських землях
3	1864 р.	Прийняття в Російській імперії Судових Статутів	Модель прокуратури з переважно наглядової змінено на орган переважно кримінального переслідування
4	24 листопада 1917 р.	Радою Народних комісарів РСФРР видано Декрет № 1 “Про суд”	Ліквідовано прокуратуру Російської імперії
5	23 грудня 1917 р.	Центральна Рада УНР ухвалює закон “Про урядження прокурорського нагляду на Україні”	Створення прокураторій при апеляційних та окружних судах. Перша спроба розбудови власних органів прокуратури
6	8 липня 1918 р.	Гетьман Павло Скоропадський затвердив Закон “Про утворення Державного Сенату”	Закон передбачав посади прокурорів при Генеральному суді та при Загальному зібранні Державного Сенату на чолі з Генеральним прокурором – Міністром юстиції
7	14 лютого 1919 р.	Видано Декрет Раднаркому УСРР	Ліквідовано всі судові та прокурорські органи на території Радянської України

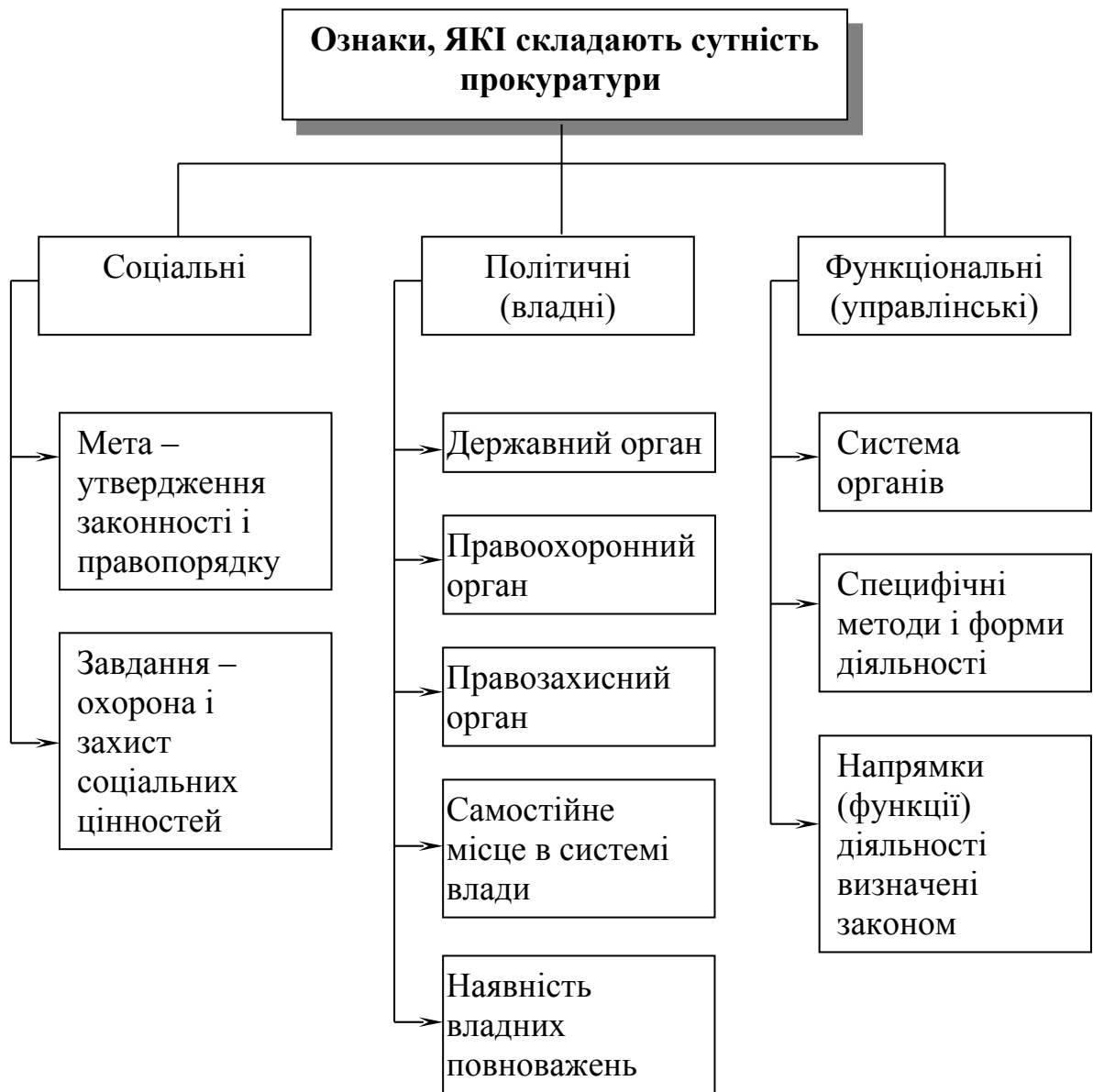

## Продовження таблиці 1.2.

1	2	3	4
8	28 червня 1922 р.	Постановою ВУЦВК УСРР прийнято Положення “Про прокурорський нагляд в УСРР”	У складі Народного Комісаріату Юстиції утворено Державну прокуратуру УСРР, на яку покладено здійснення нагляду за дотриманням законів
9	17 грудня 1933 р.	Постановою ЦВК та Раднаркому затверджено Положення “Про прокурорський нагляд СРСР”	Створено єдину централізовану систему органів прокуратури СРСР. Прокуратура УСРР фактично втрачає самостійність
10	24 травня 1955 р.	Указом Президії ВР СРСР затверджено Положення “Про прокурорський нагляд в СРСР”	Упорядковано функції прокуратури і розширено її повноваження
11	30 листопада 1979 р.	Верховною Радою СРСР прийнято закон “Про прокуратуру СРСР”	Закріплено єдину систему органів прокуратури на законодавчому рівні, регламентовано її завдання та функції
12	5 листопада 1991 р.	Верховною Радою України прийнято Закон “Про прокуратуру”	Створено прокуратуру незалежної України
13	28 червня 1996 р.	Верховною Радою України прийнято Конституцію України	Систему органів прокуратури та її функції закріплено на конституційному рівні (розділ VII, ст.ст. 121-123)
14	8 грудня 2004 р.	Верховною Радою України прийнято Закон України “Про внесення змін до Конституції України”	Доповнено перелік функцій прокуратури наглядом за додержанням прав і свобод людини і громадянина, змінено порядок звільнення Генерального прокурора України



Схема – Періодизація історії прокуратури України



Схема – Мета і завдання органів прокуратури України

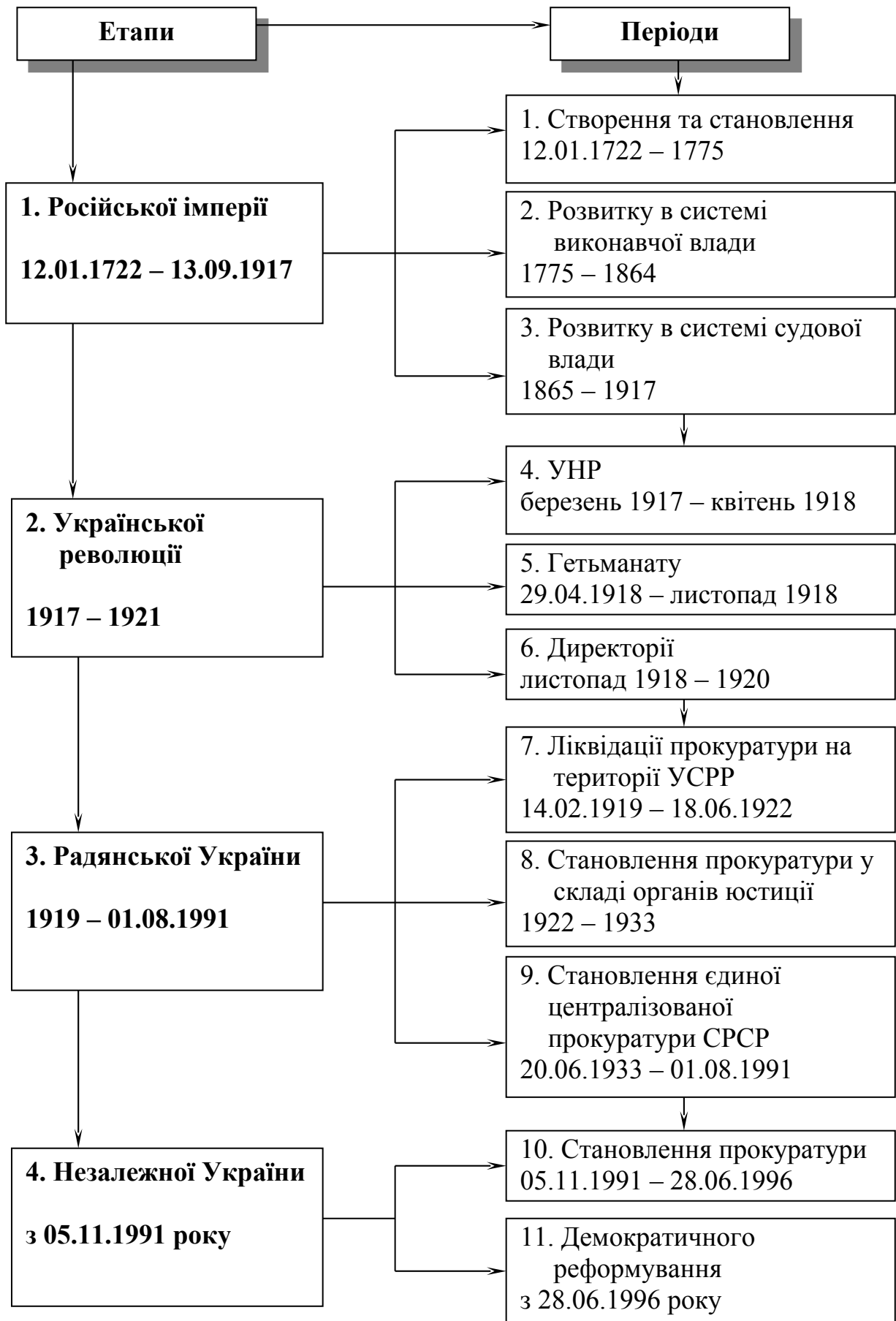

Схема – Принципи організації та діяльності прокуратури України

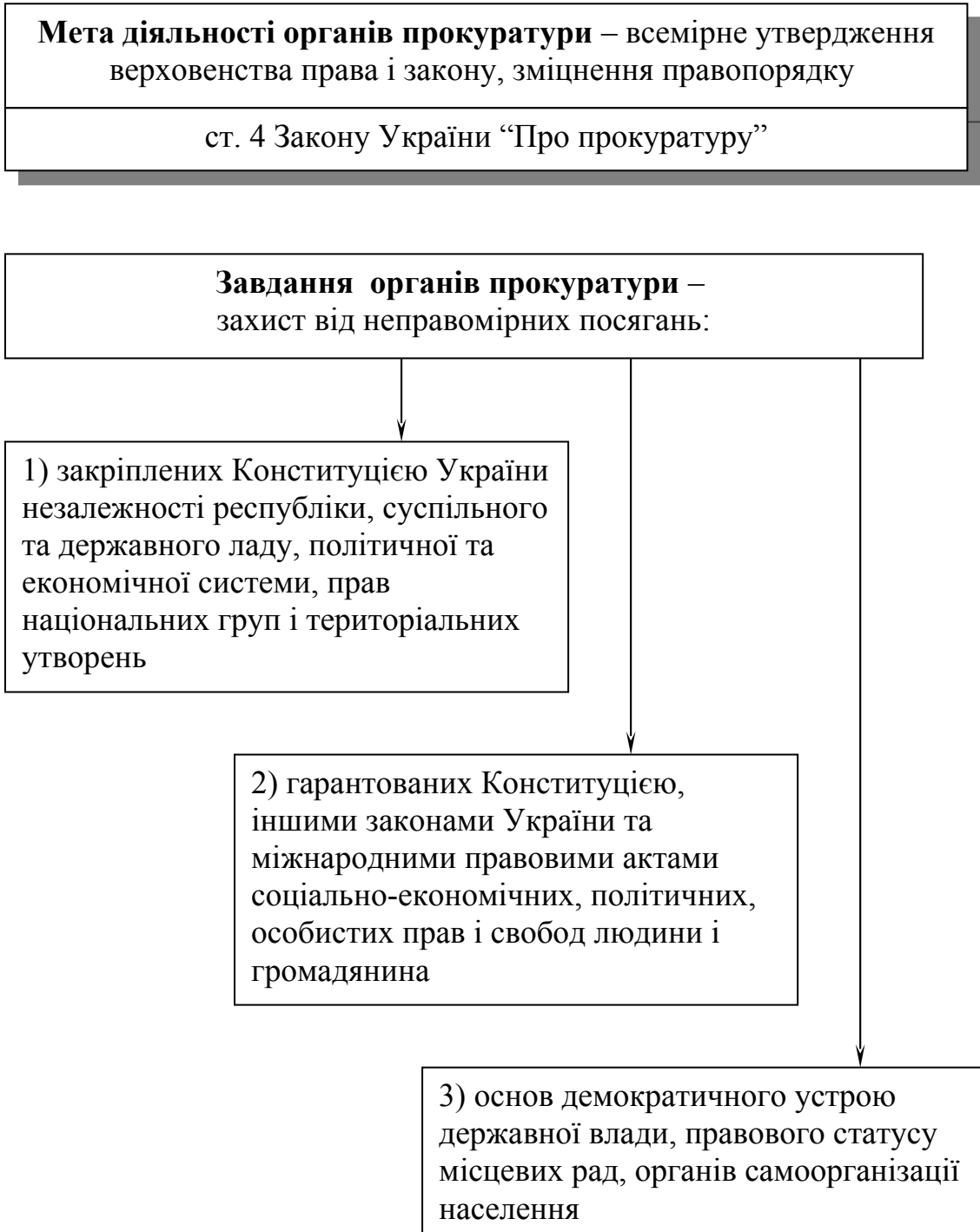

Схема – Правові основи діяльності прокуратури України

## ІНШІ НОРМАТИВНО-ПРАВОВІ АКТИ

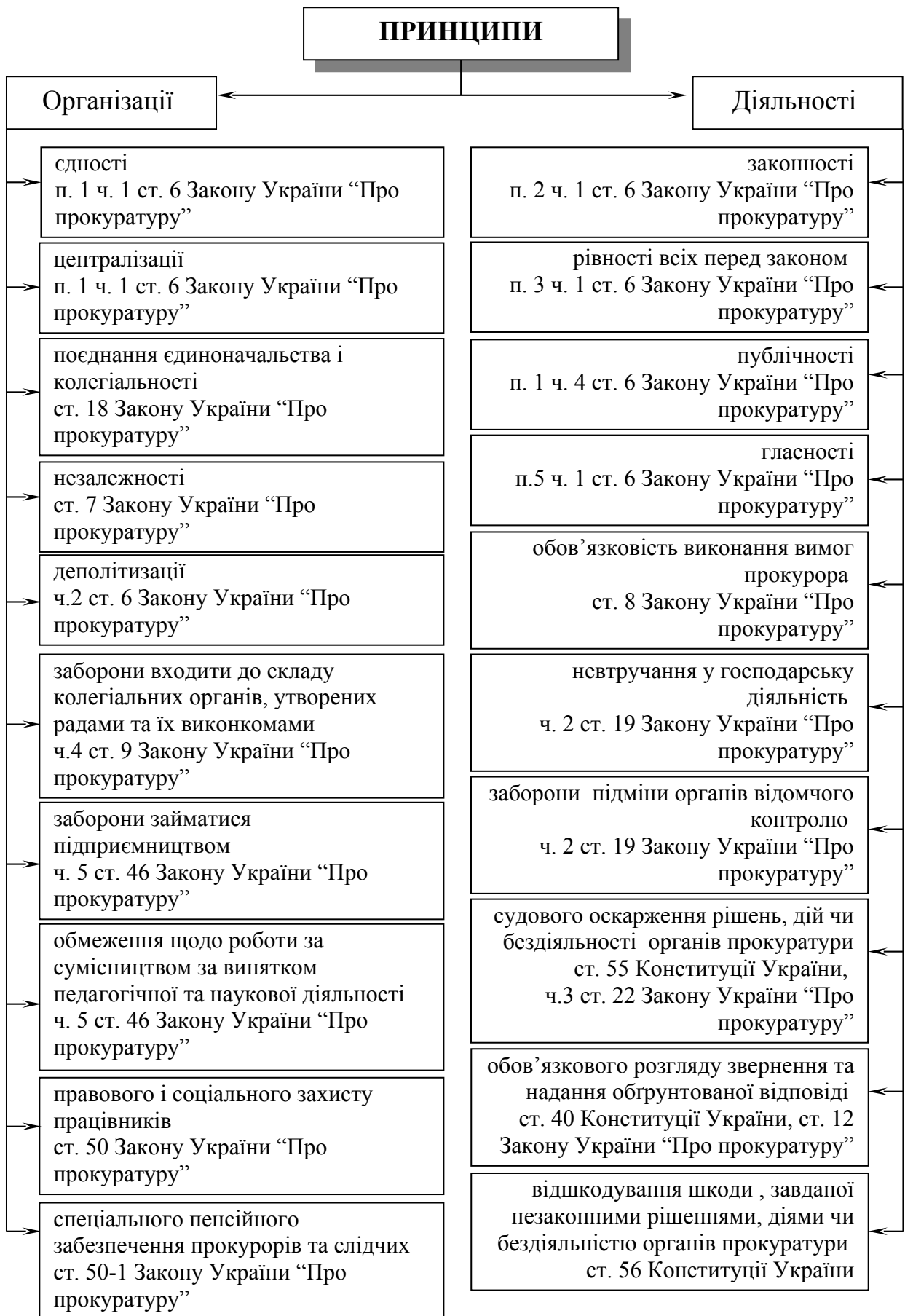
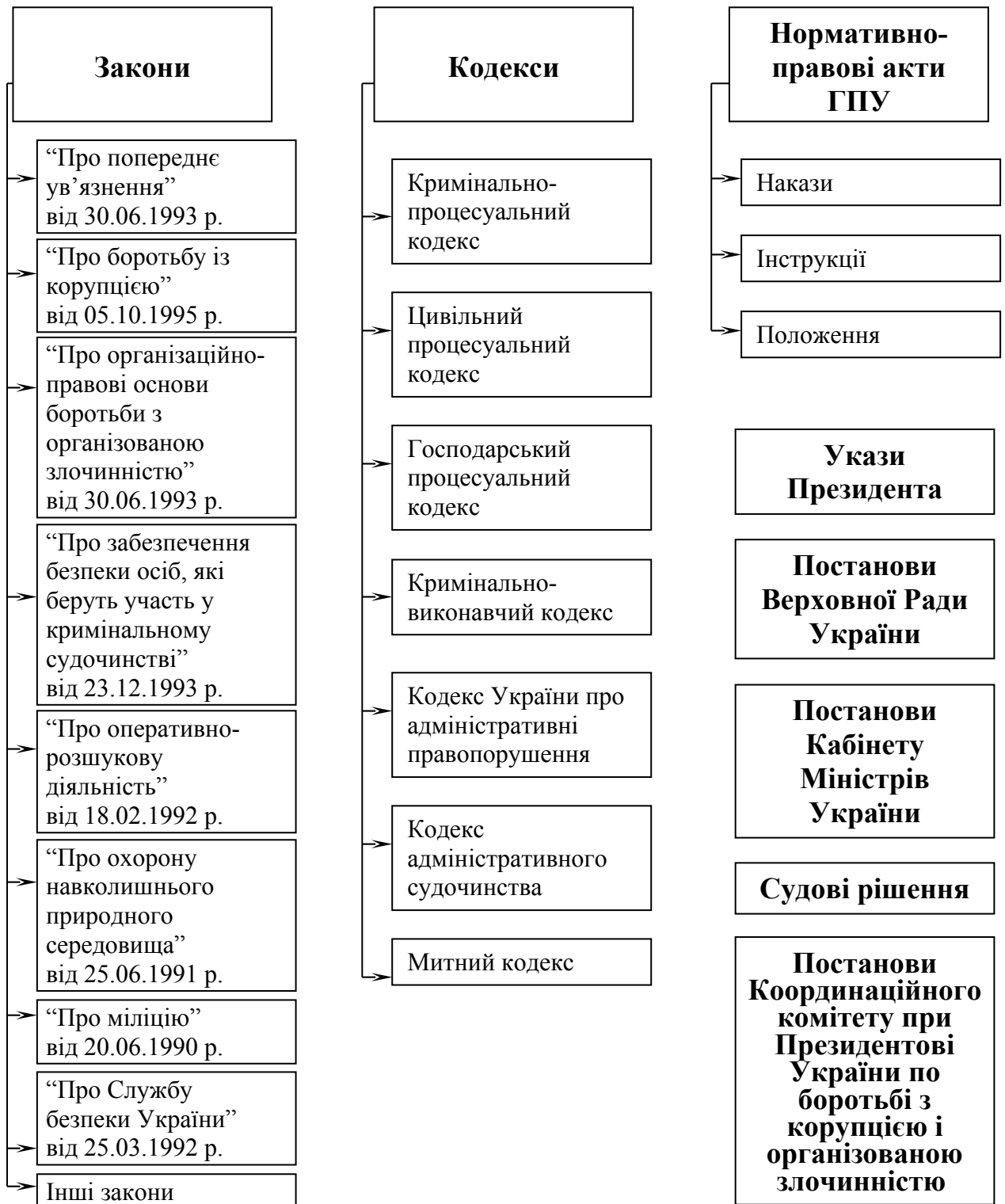

Примітка: Перелік законів не є вичерпним

Схема – Інші нормативно-правові акти, що складають правову основу діяльності прокуратури



Примітка 1. Стрілками показані взаємозв'язки Президента України з іншими органами влади.

Примітка 2. Генеральний прокурор України входить до складу Вищої Ради юстиції за посадою (ст. 131 Конституції України)

Схема – Місце прокуратури України в системі влади

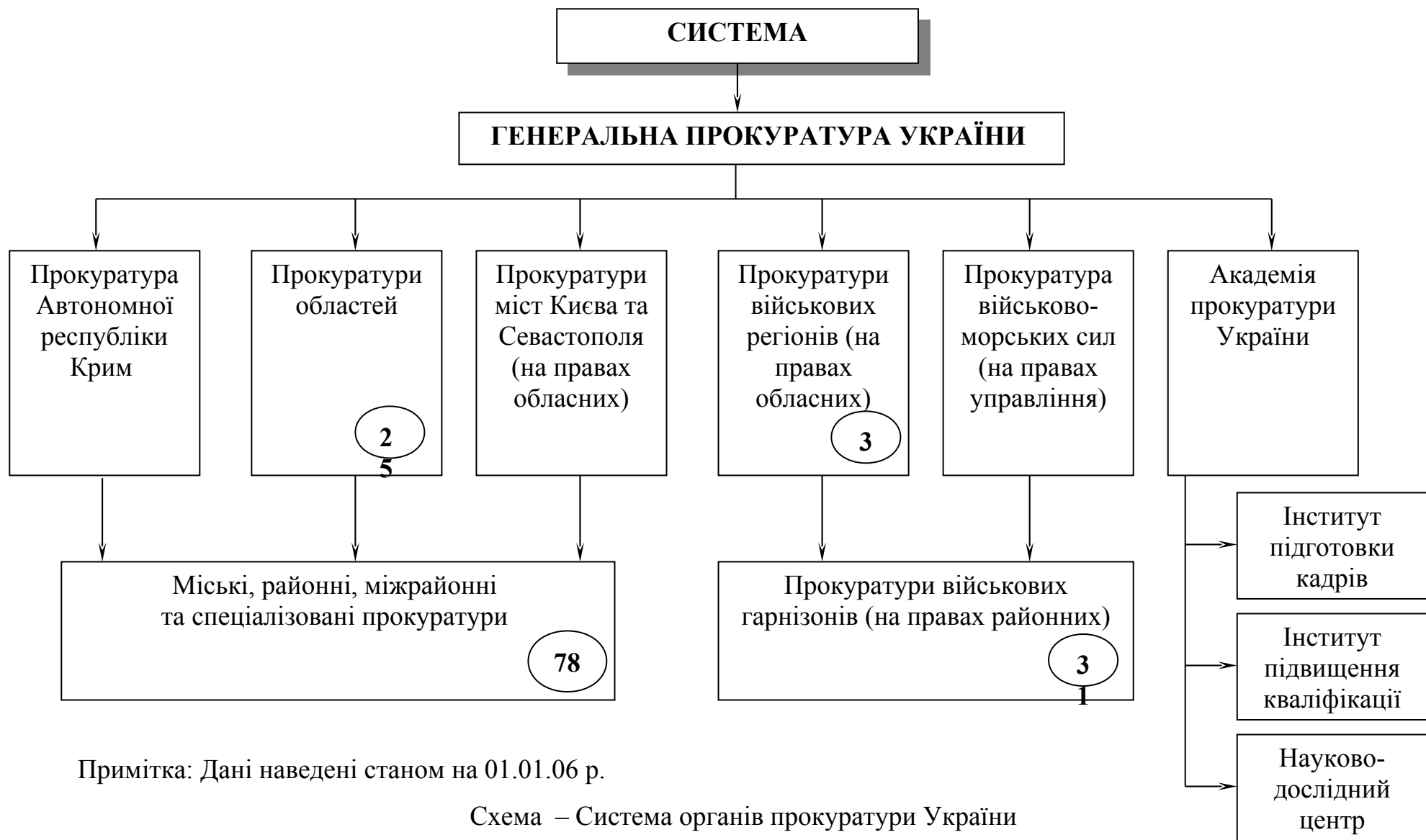





Схема – Структура Генеральної прокуратури України



Схема – Структура прокуратур АРК, області, міст Києва та Севастополя

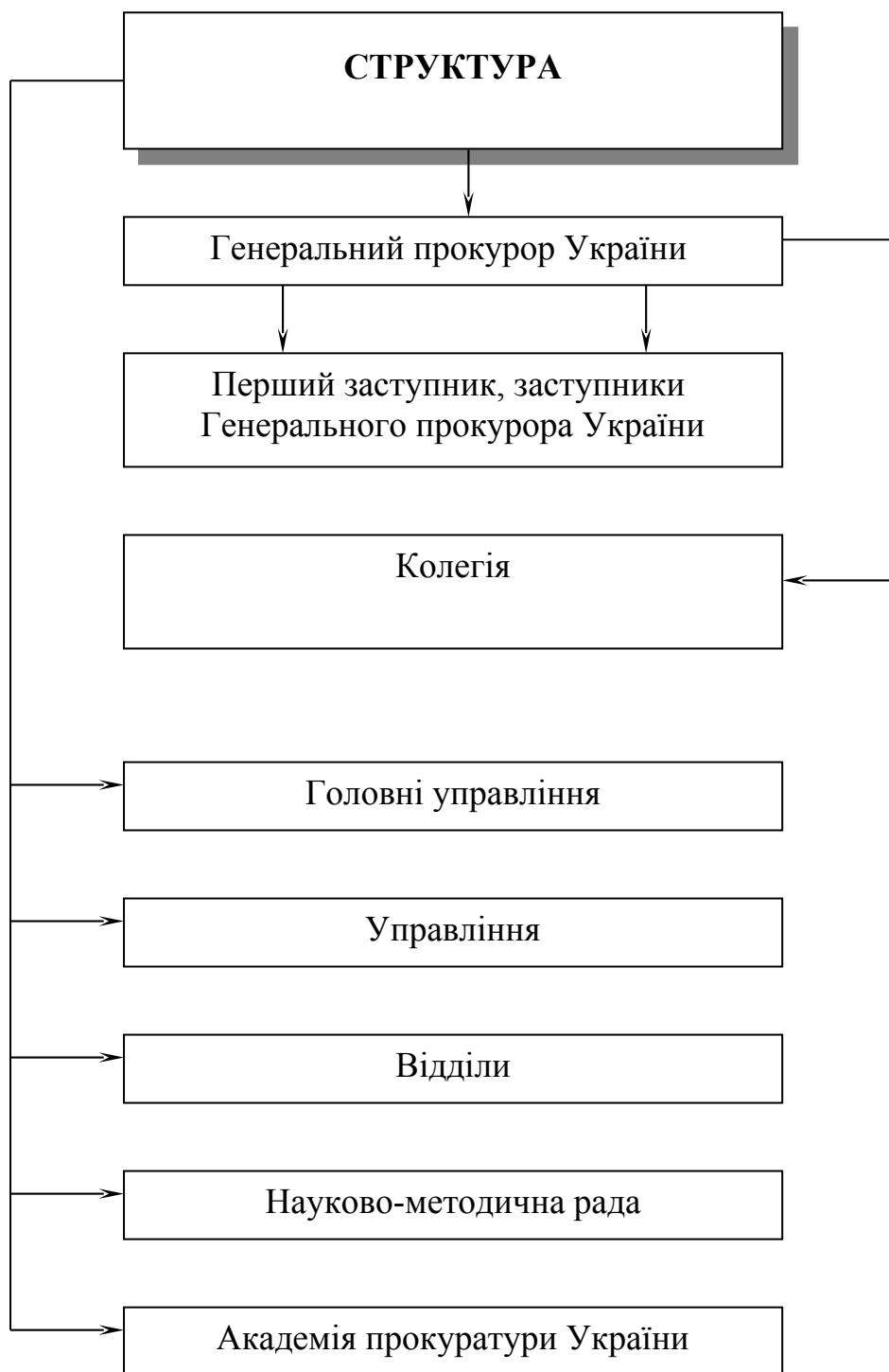

Схема – Структура міських, районних, міжрайонних та спеціалізованих прокуратур

**ГЕНЕРАЛЬНИЙ ПРОКУРОР УКРАЇНИ**  
**ст. 15 Закону України “Про прокуратуру”,**  
**Регламент Генеральної прокуратури України**

Здійснює загальне керівництво Генеральною прокуратурою України

Призначає першого заступника, заступника Генерального прокурора України керівників структурних підрозділів, головного бухгалтера, інших працівників Генеральної прокуратури України

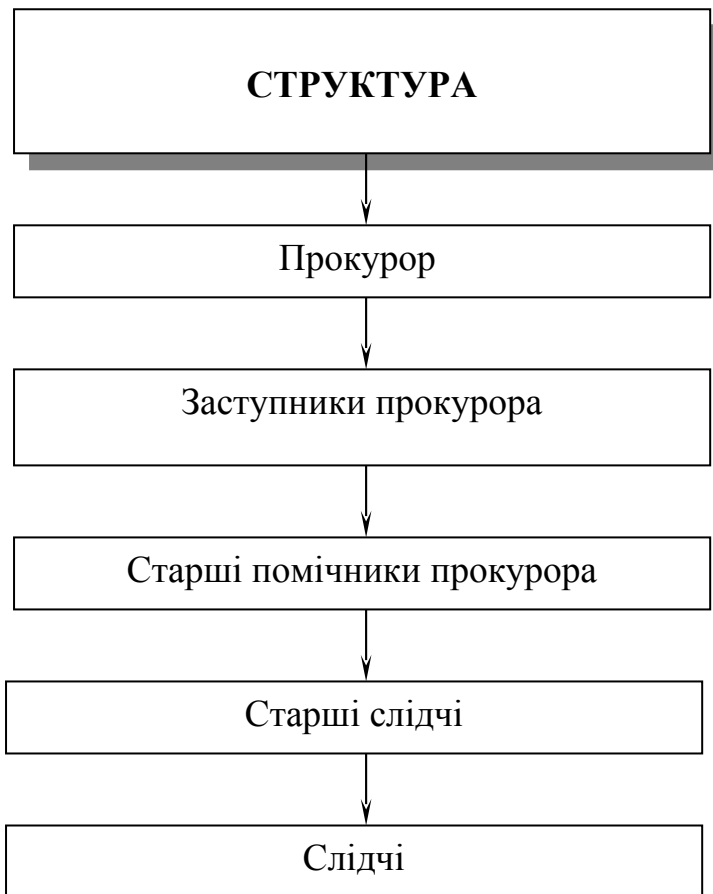
Затверджує структуру Генеральної прокуратури та Положення про її структурні підрозділи, штатну чисельність підпорядкованих органів прокуратури, розподіляє кошти на їх утримання

Очолує колегії Генеральної прокуратури України

Призначає за погодженням з Верховною Радою АРК прокурора Автономної республіки Крим

Спрямовує роботу органів прокуратури і здійснює контроль за їх діяльністю

Призначає заступників прокурора АРК, прокурорів областей, міст Києва і Севастополя, їх заступників, міських, районних та прирівняних до них прокурорів та інших працівників, визначає порядок прийняття, переміщення та звільнення прокурорсько-слідчих працівників та інших спеціалістів

Визначає у відповідному наказі розподіл службових обов'язків і взаємозамінність між керівництвом Генеральної прокуратури України

Видає обов'язкові для всіх органів прокуратури накази, інструкції, положення, розпорядження, вказівки та інші організаційно-управлінські документи з питань, віднесених до його компетенції. Примітка – Вказівки Генерального прокурора України з питань розслідування є обов'язковими для виконання всіма органами дізнання і слідства

Присвоює класні чини та вносить подання Президенту України про присвоєння вищих класних чинів

Несе відповідальність за виконання завдань покладених на органи прокуратури

Схема – Повноваження Генерального прокурора України по керівництву органами прокуратури



Примітка. На даній схемі представлена загальна компетенція територіальних прокуратур. Конкретні функції та напрямки їх діяльності розкриваються у схемах наступного розділу.

Схема – Компетенція територіальних прокуратур



Схема – Компетенція транспортних прокуратур



Схема – Компетенція природоохоронних прокуратур

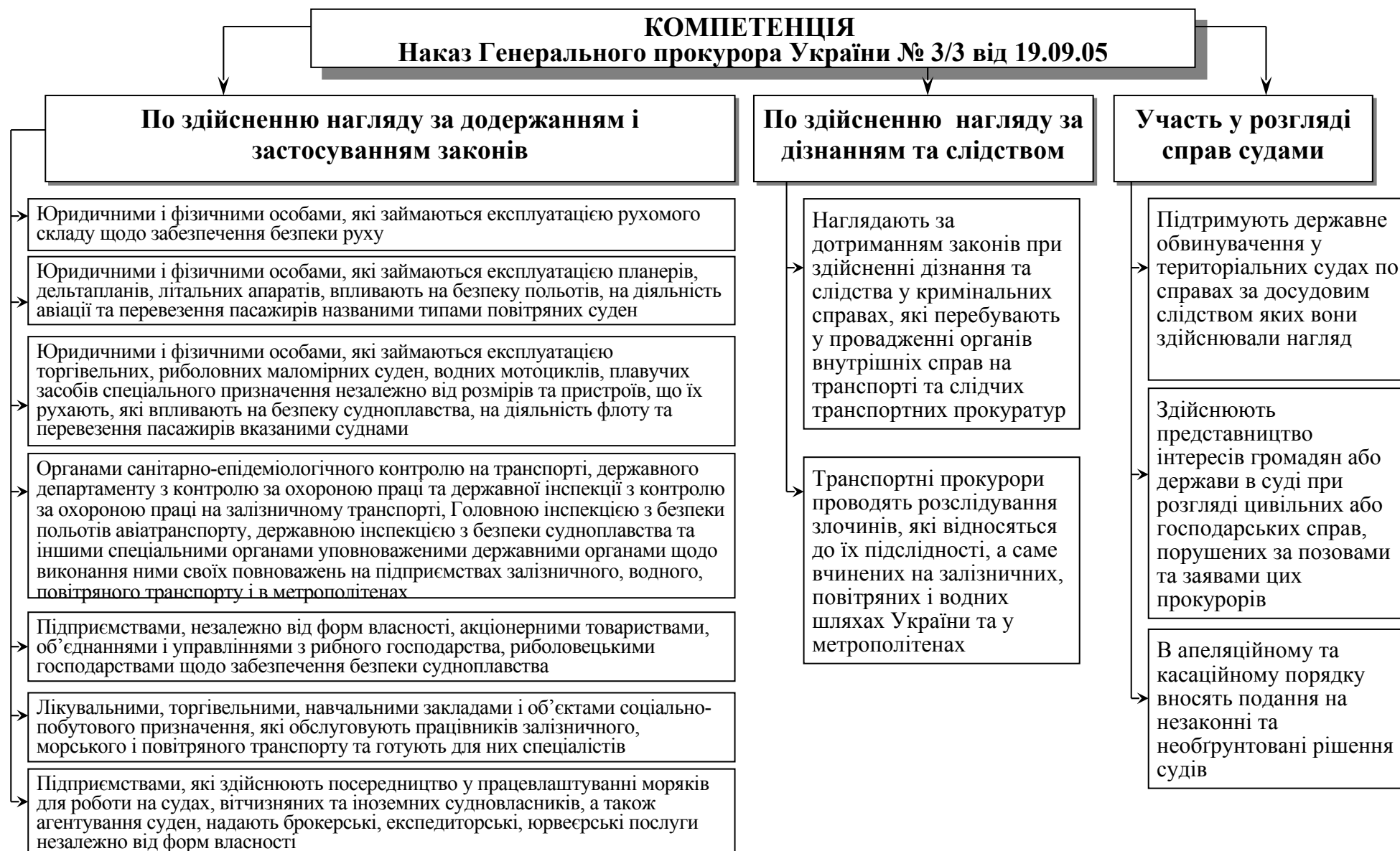

Схема – Компетенція прокуратур, що обслуговують кримінально-виконавчу систему





Схема – Компетенція військових прокуратур

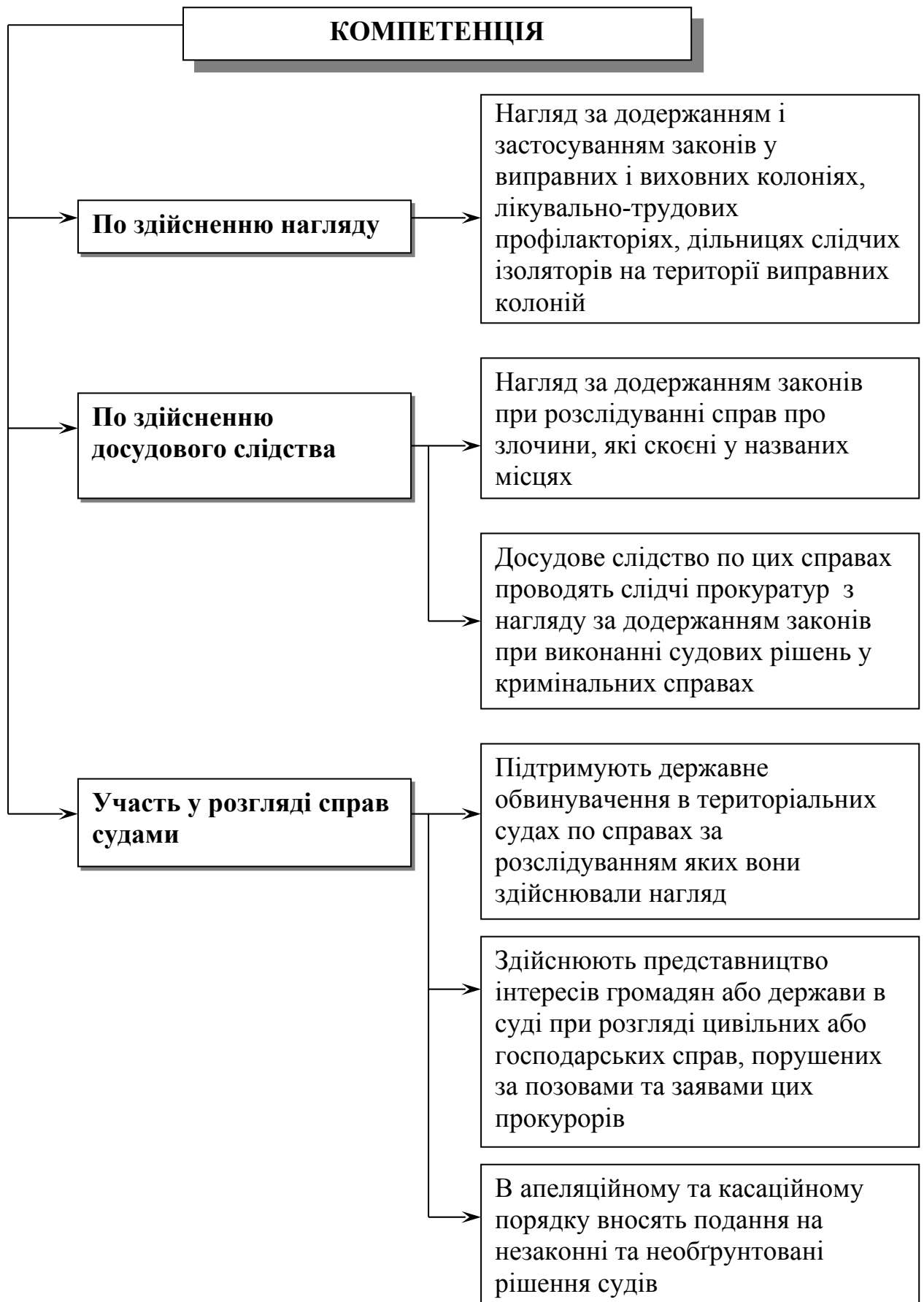

Примітка. – На прокуратуру не може покладатися виконання функцій, не передбачених Конституцією та Законом України “Про прокуратуру” (ч. 2 ст. 5 Закону України “Про прокуратуру”)

Схема – Функції (основні напрямки діяльності) органів прокуратури України

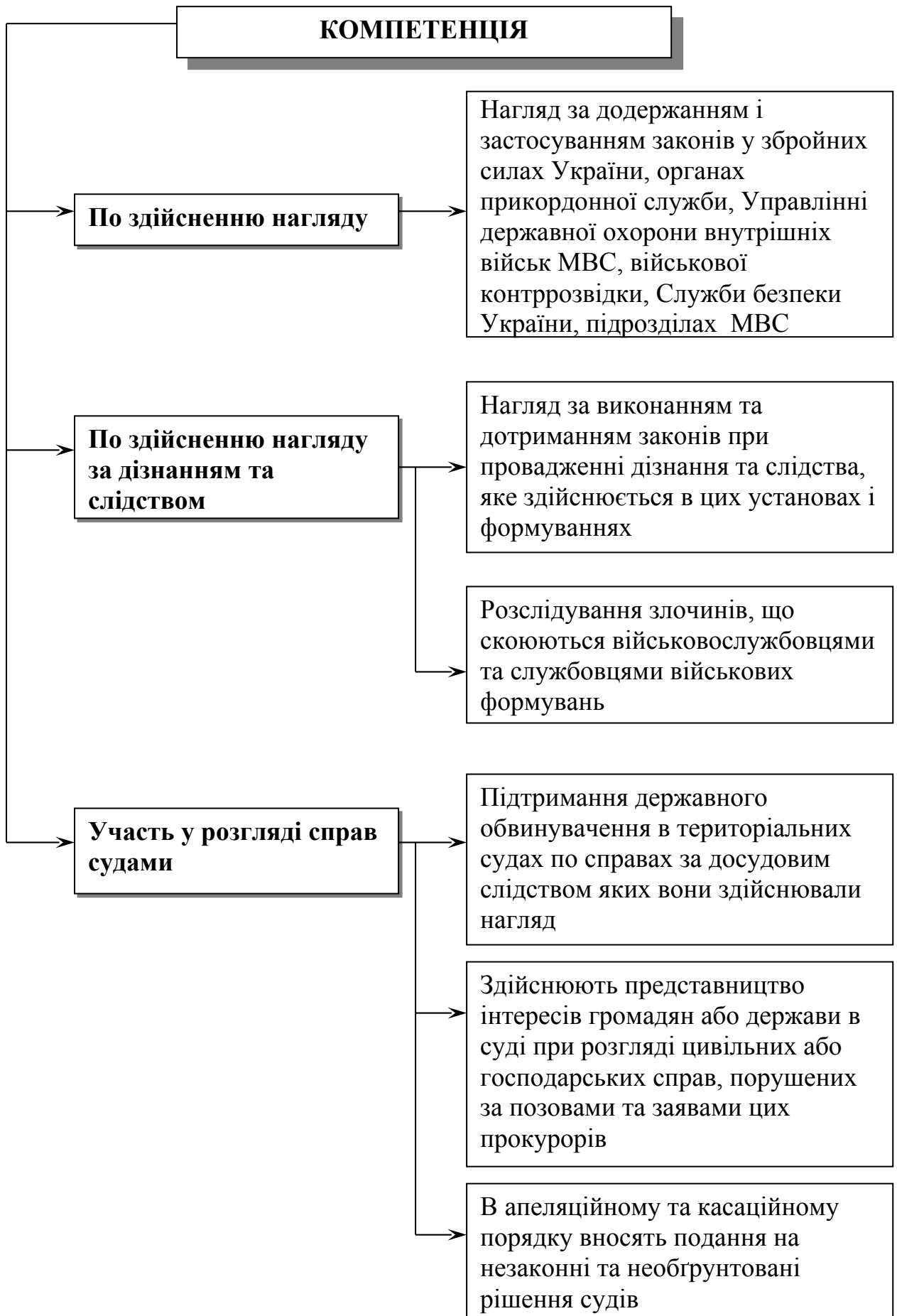
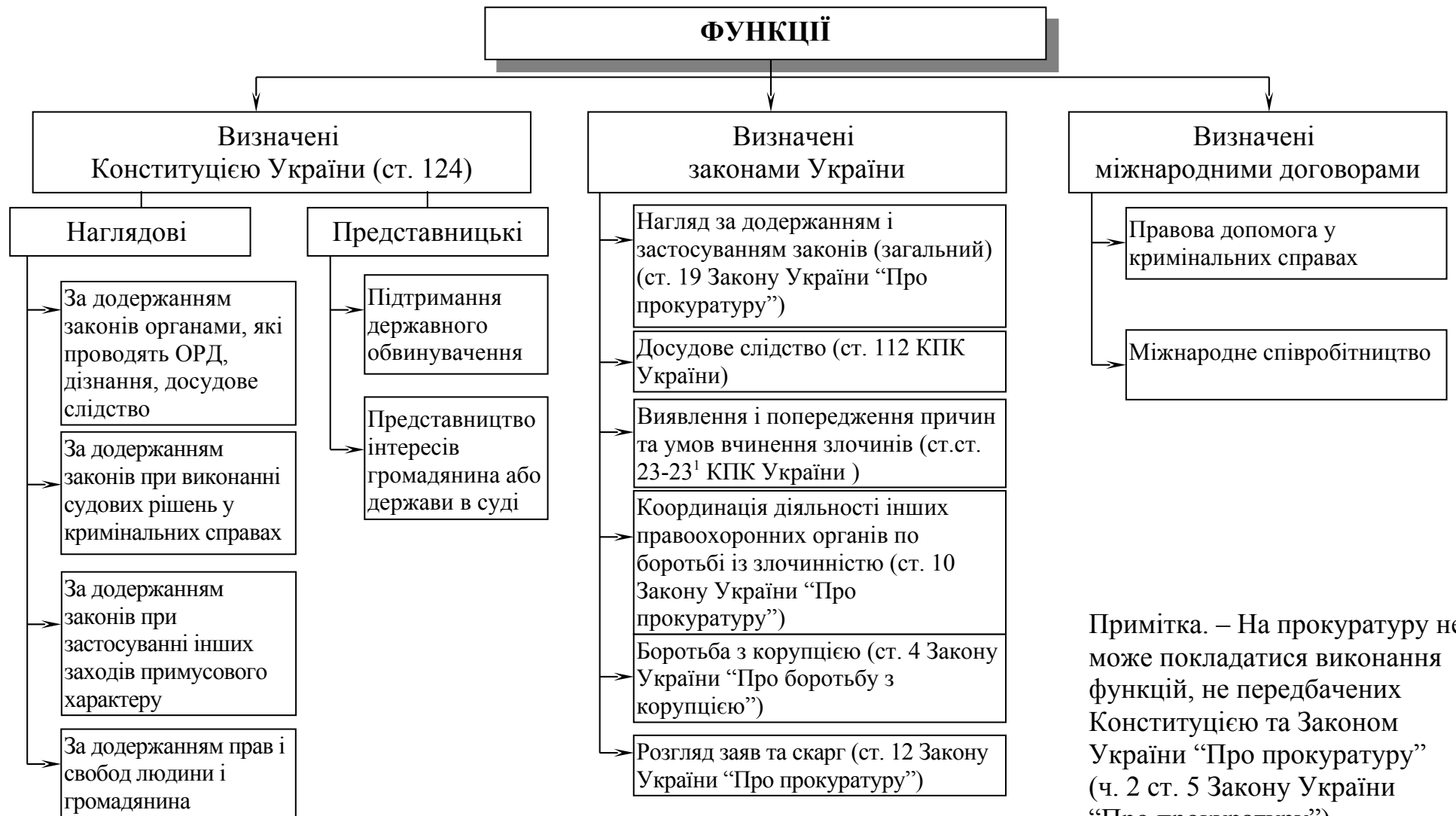
# ПРАВОВІ ЗАСОБИ ПРОКУРОРСЬКОГО РЕАГУВАННЯ



Схема – Правові засоби прокурорського реагування

## Розділ Діяльність органів прокуратури

### Підтримання державного обвинувачення в суді



Схема – Стадії підтримання прокурором державного обвинувачення в суді



Схема – Основні завдання прокурора, який бере участь в судовому розгляді кримінальних справ

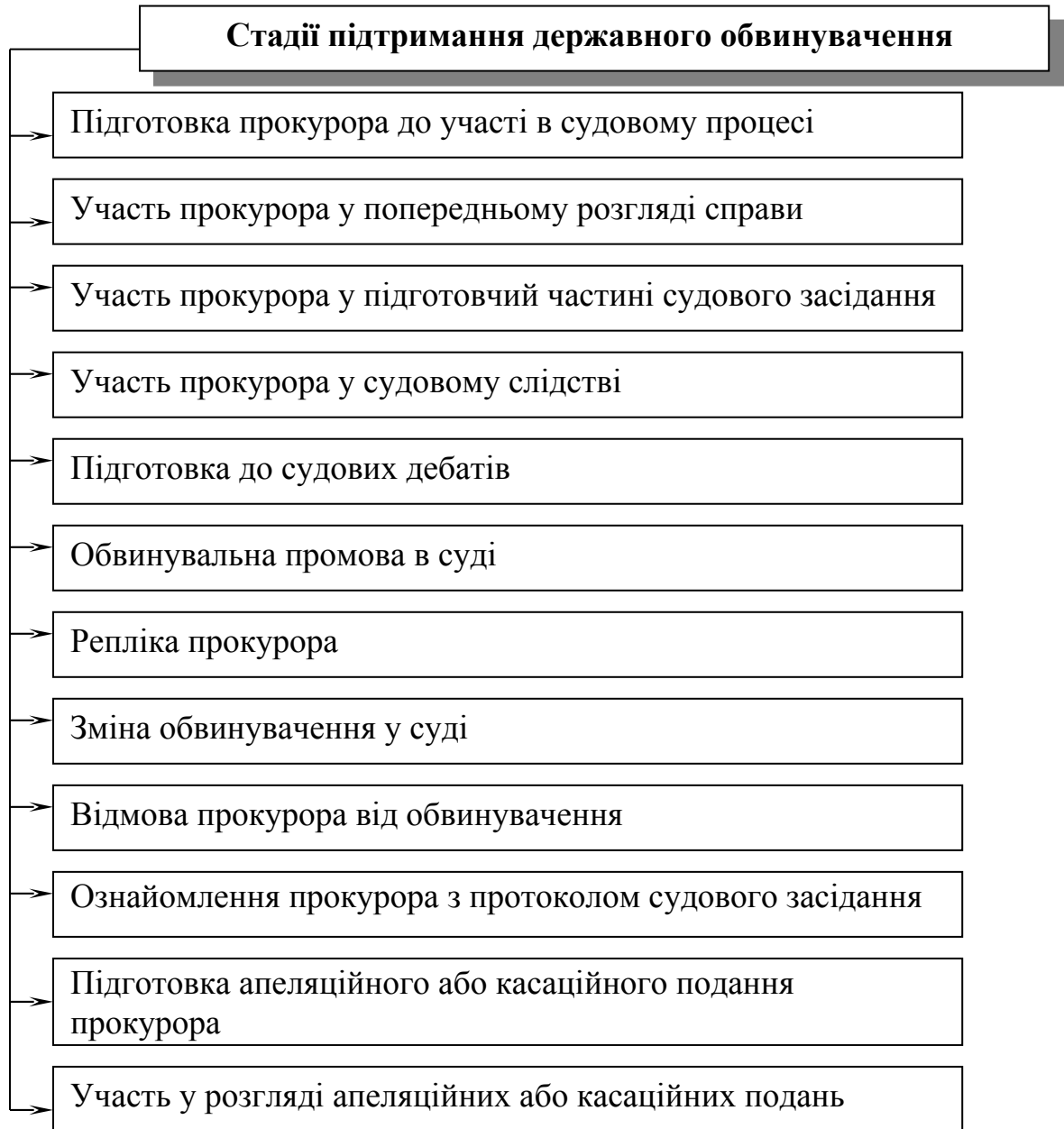

Схема – Повноваження державного обвинувача

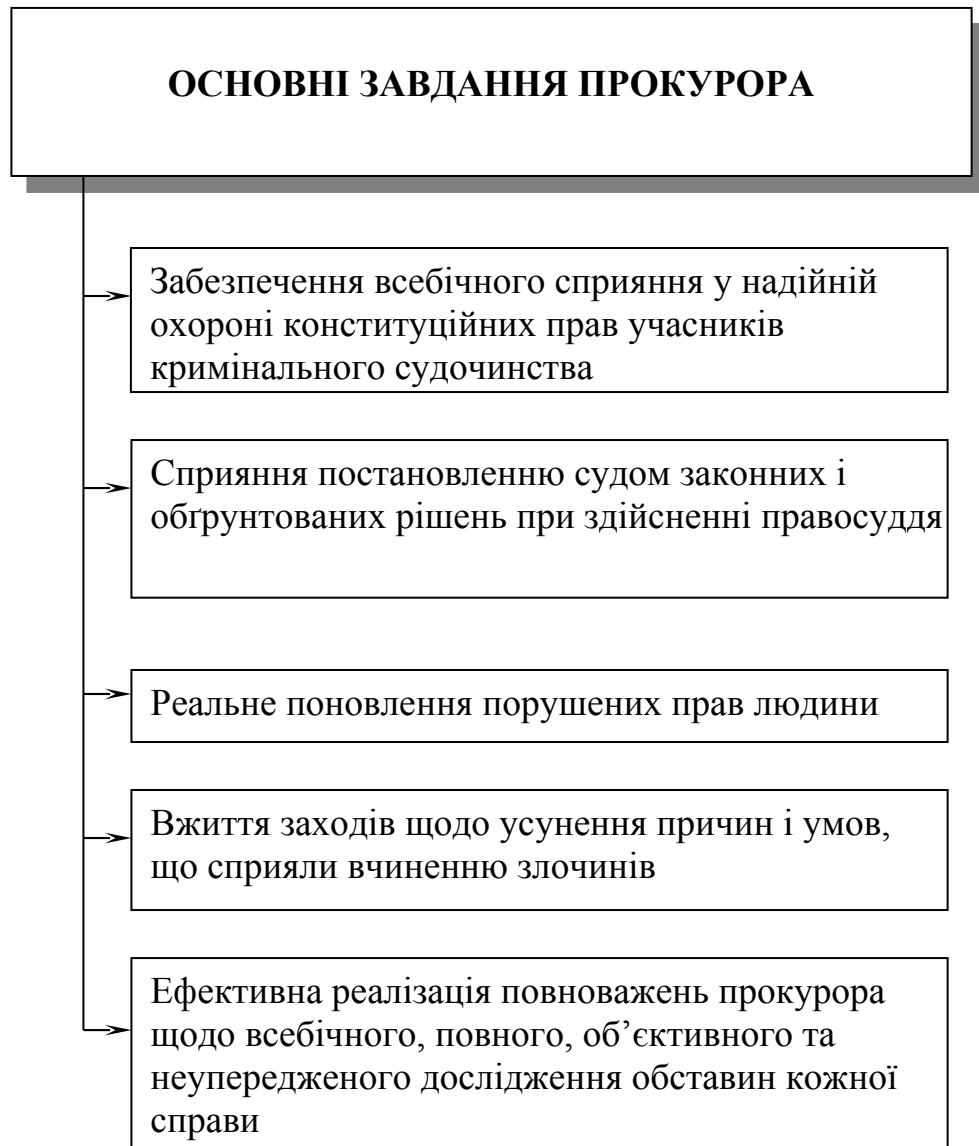

Схема – Різновиди допитів, які використовує прокурор під час судового слідства

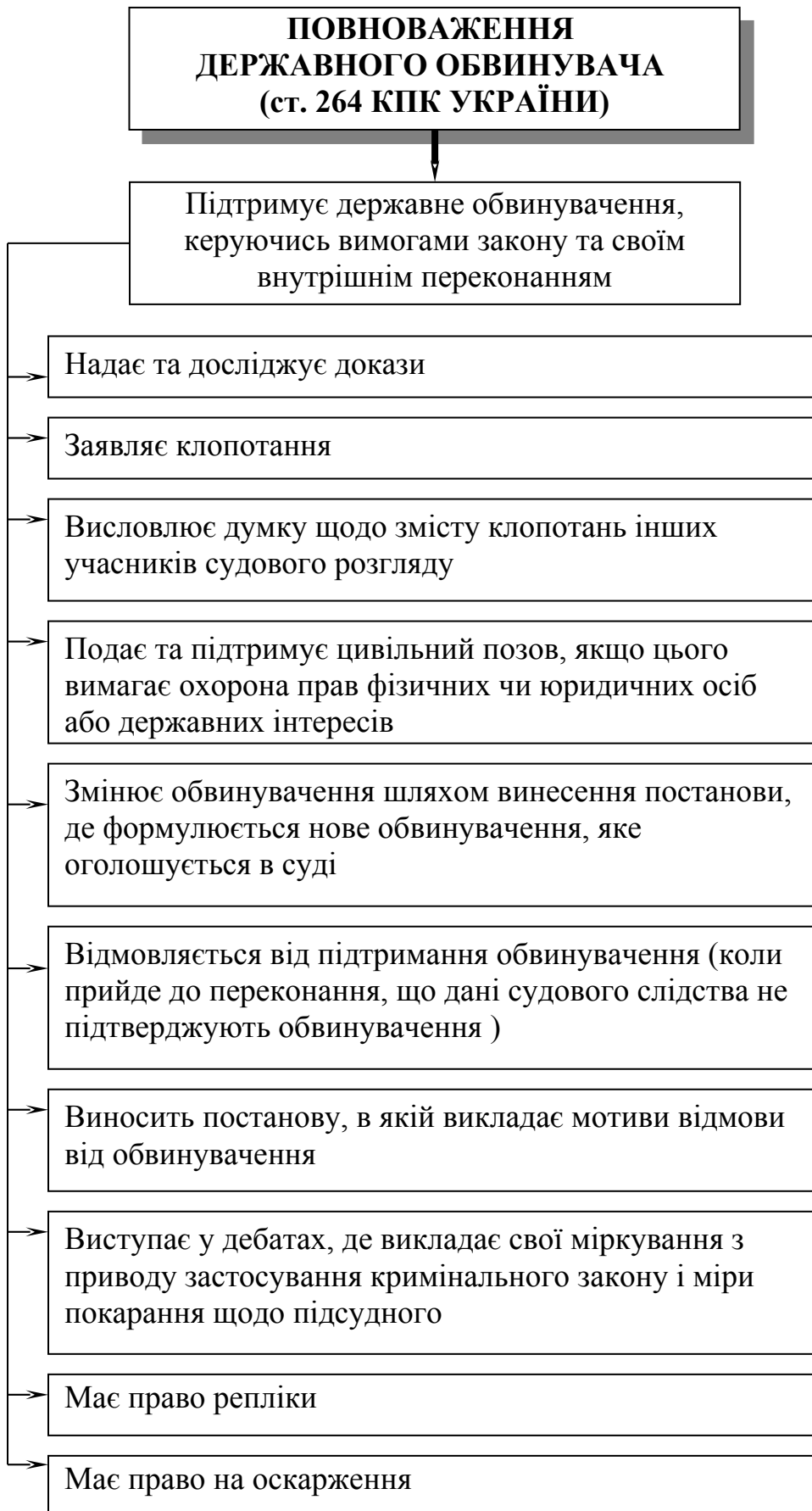

Схема – Участь прокурора у проведенні експертизи в суді



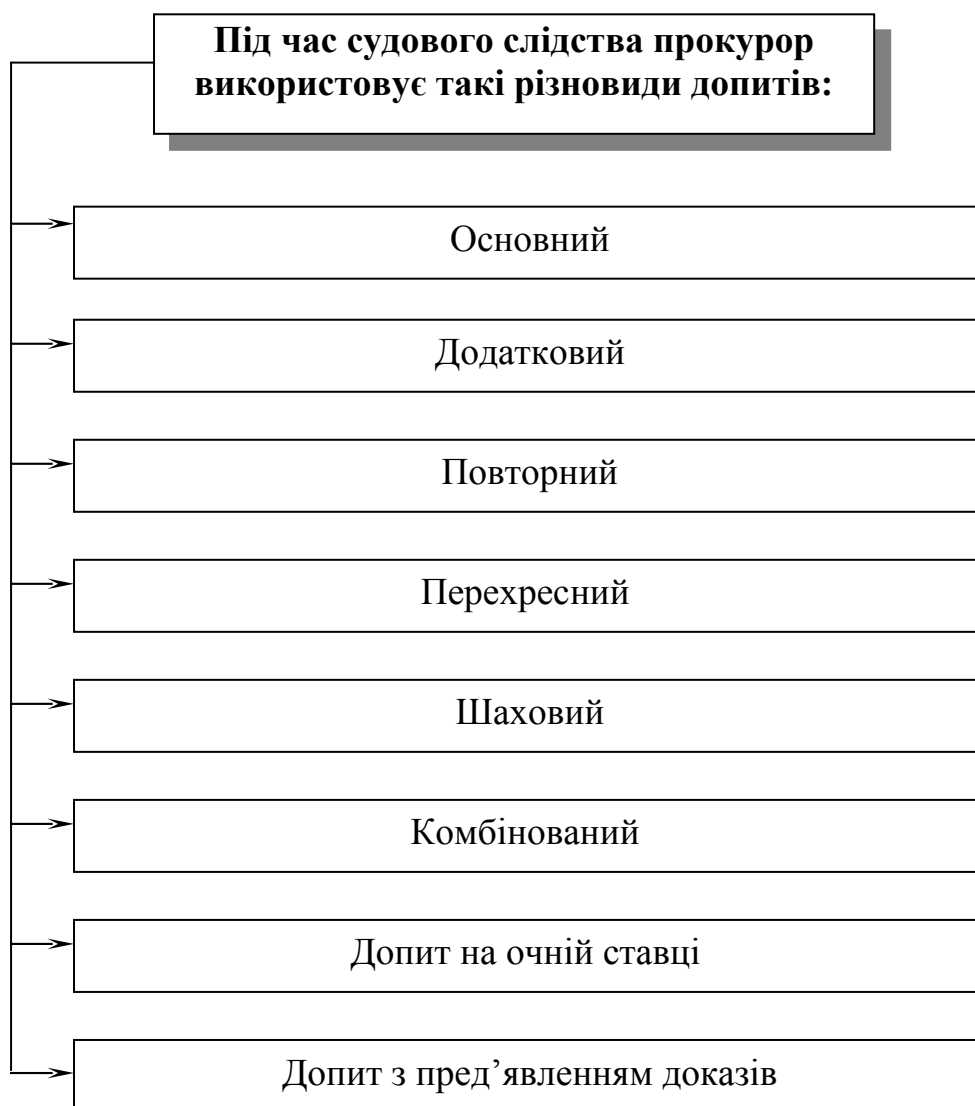

Схема – Структура обвинувальної промови прокурора

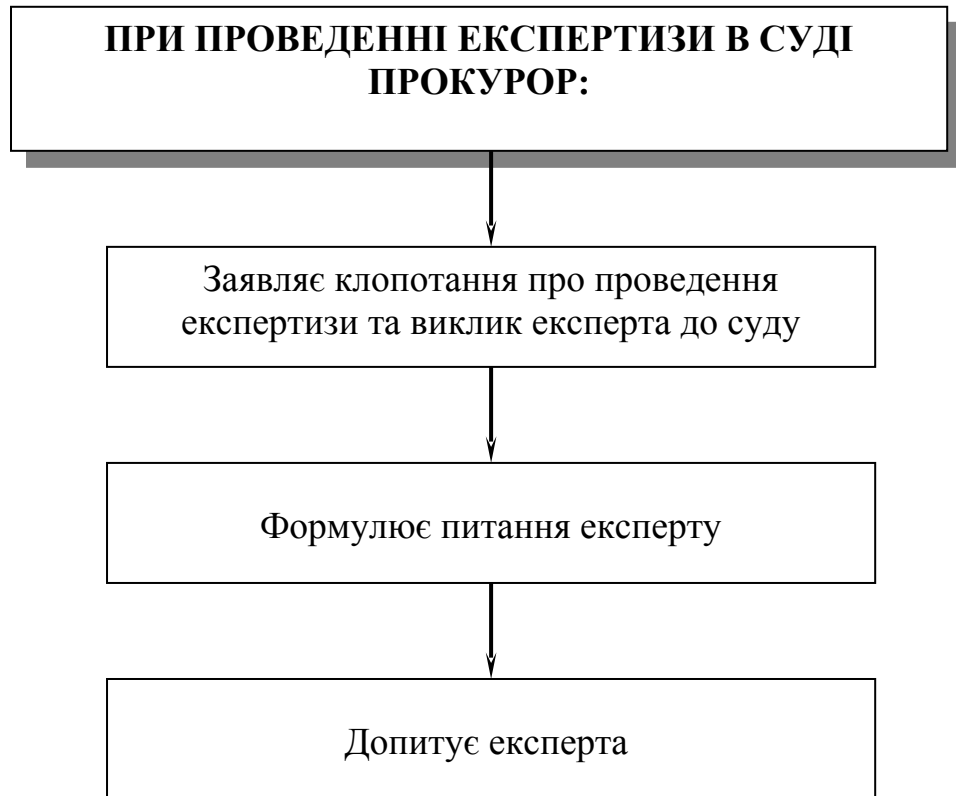

Примітка: Мотиви відмови прокурор повинен викласти у своїй постанові (ч. 3 ст. 264 КПК)

Схема – Зміст та структура промови прокурора про відмову від обвинувачення

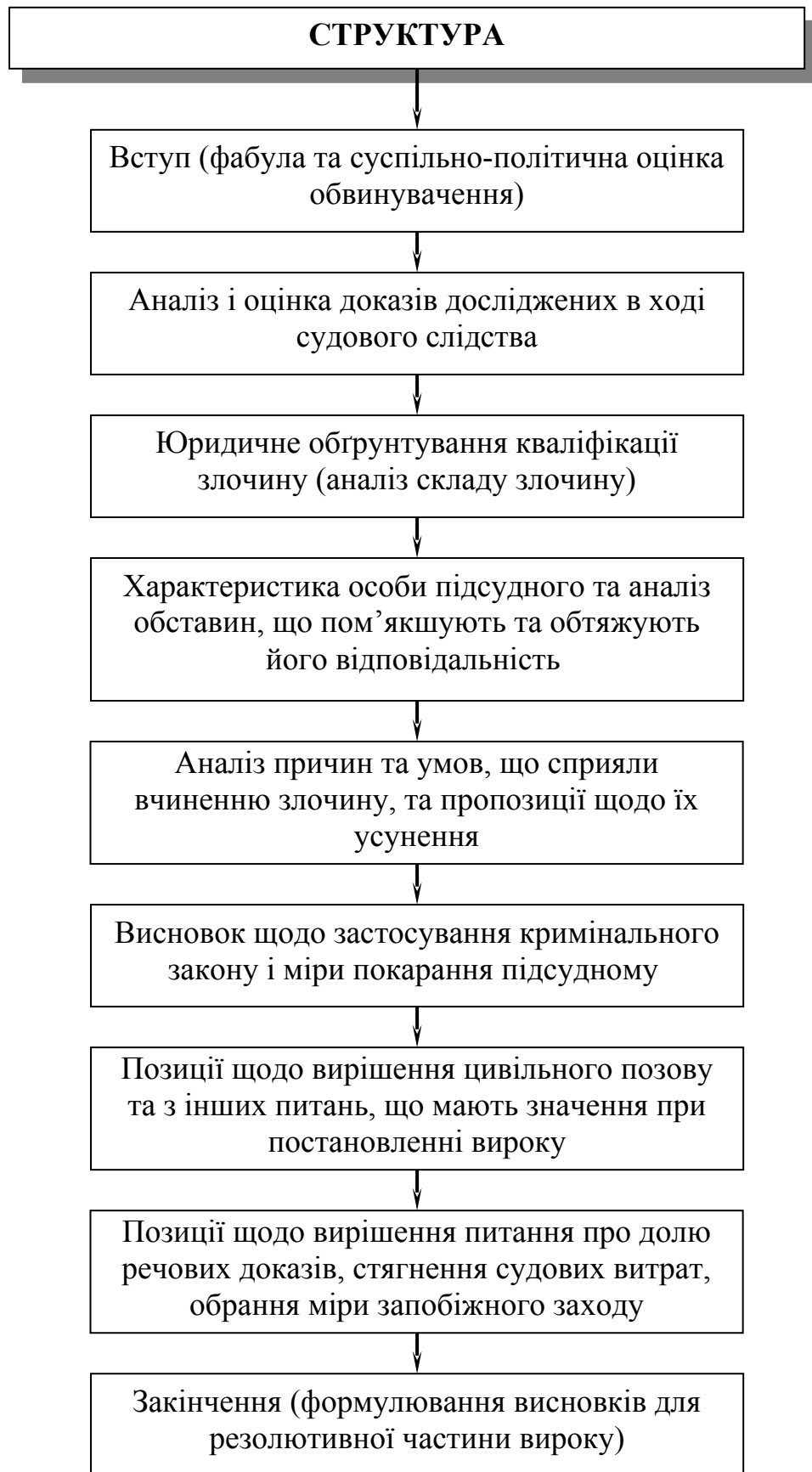
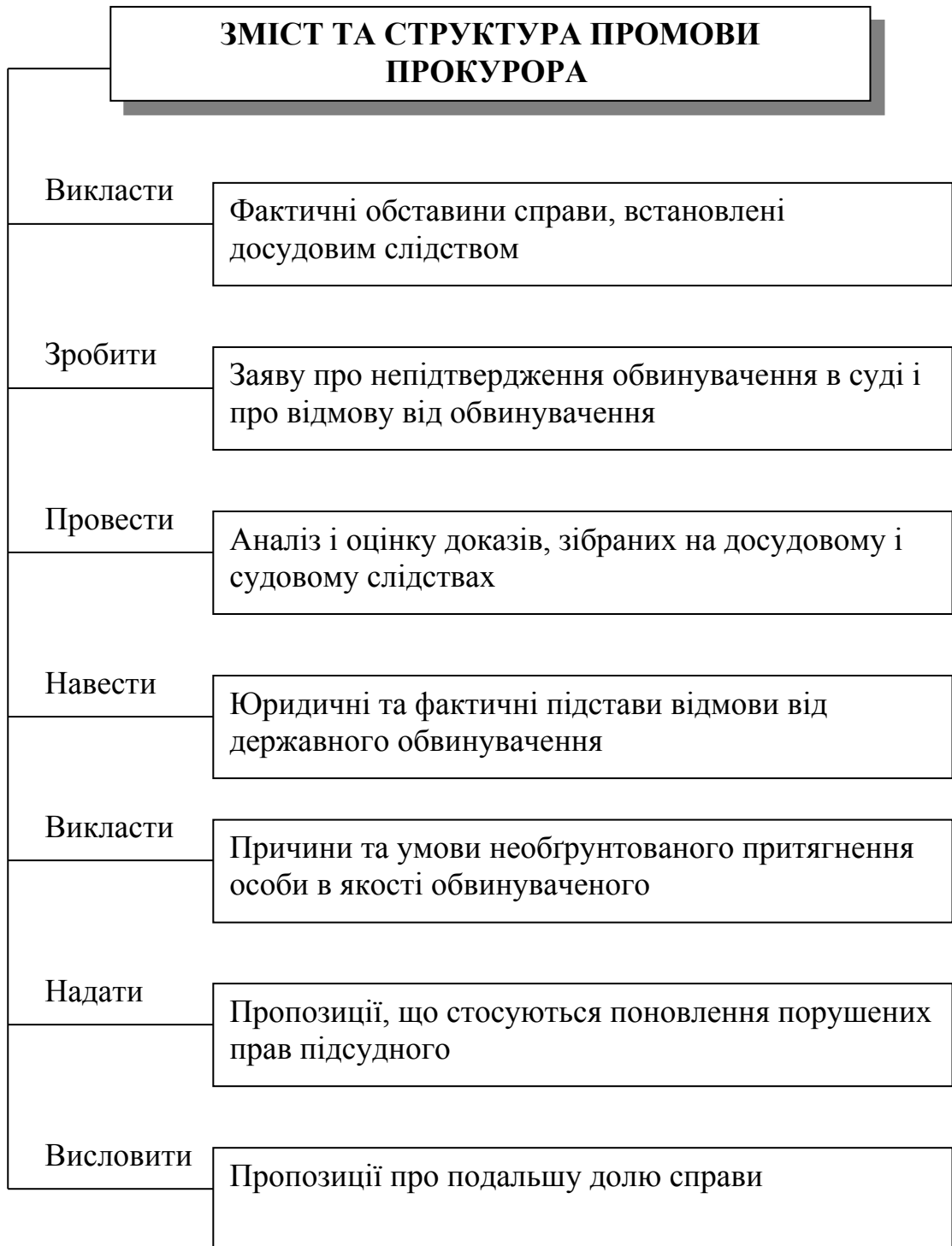

Схема – Підстави для апеляційного та касаційного оскарження прокурором вироків суду (ст.ст. 367, 398 КПК України)



Схема – Апеляція прокурора на судові рішення (вирок, ухвалу, постанову) у кримінальних справах

Таблиця – Апеляційне оскарження судових рішень, що постановлені в процесі досудового слідства

<b>Предмет оскарження (судове рішення)</b>	<b>Правова підстава</b>	<b>Особи, що мають право на апеляцію</b>	<b>Строк подачі апеляції</b>	<b>Суд, в який подається апеляція</b>
За скаргою на постанову дізнавача, слідчого чи прокурора про відмову в порушенні кримінальної справи	ст.ст.236 <sup>1</sup> -236 <sup>2</sup> КПК	прокурор скаржник* або його представник	7 діб з дня отримання копії постанови суду	в місцевий суд
За скаргою на постанову дізнавача, слідчого чи прокурора про закриття справи	ст.ст. 236 <sup>5</sup> -236 <sup>6</sup> КПК	прокуро,р скаржник або його представник	7 діб з дня отримання копії постанови суду	в місцевий суд
За скаргою на затримання органом дізнання підозрюваного	ст. 106 КПК	прокурор, затримана особа або її захисник чи представник	7 діб з дня винесення постанови суддею	в місцевий суд
За скаргою про відмову дізнавача, слідчого в застосуванні заходів безпеки або про їх скасування	ст. 52 <sup>5</sup> КПК	особа, що звернулась зі скаргою	3 доби з дня винесення постанови суддею	в апеляційний суд (ст.349 КПК)
На відмову суду у дозволі щодо проведення обшуку житла, примусової виїмки із житла, огляду житла при перевірці повідомлень про злочини	ч.5 ст.97 КПК у випадках, передбачених ст.ст. 177, 178 і 190 КПК	прокурор	3 доби з дня винесення постанови суддею	в апеляційний суд (ст.ст.177, 349 КПК)
На постанову суду щодо обрання чи відмови від обрання запобіжного заходу (тримання під вартою)	ст.165 <sup>2</sup> КПК	прокурор, підозрюваний, обвинувачений, його захисник чи законний представник	3 доби з дня винесення постанови суддею	в апеляційний суд (ст.349 КПК)

Продовження таблиці 2.1.10

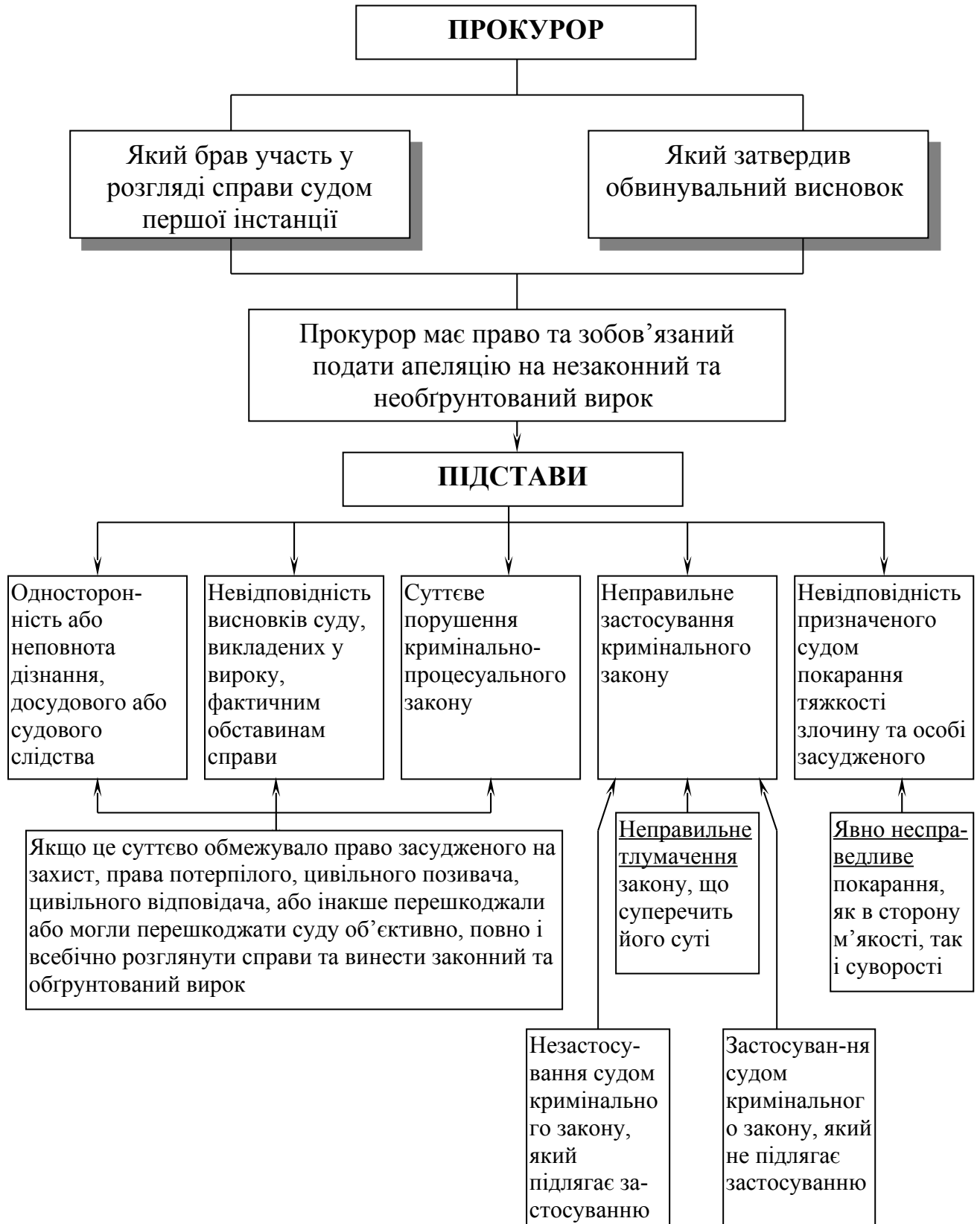
<b>Предмет оскарження (судове рішення)</b>	<b>Правова підстава</b>	<b>Особи, що мають право на апеляцію</b>	<b>Строк подачі апеляції</b>	<b>Суд, в який подається апеляція</b>
На постанову суду щодо продовження чи відмови у продовженні строків тримання під вартою	ст.165 <sup>3</sup> КПК	прокурор, підозрюваний, обвинувачений, його захисник чи законний представник	3 доби з дня винесення постанови суддею	в апеляційний суд (ст.349 КПК)
На постанову суду про поміщення обвинуваченого до медичного закладу для тривалого спостереження при проведенні експертизи	ст.205 КПК	прокурор, обвинувачений, його захисник чи законний представник	3 доби з дня винесення постанови	в апеляційний суд (ст.349 КПК)

\* Скаржник – особа, інтересів якої стосується оскаржувана постанова

Таблиця – Апеляційне оскарження судових рішень, що постановлені після направлення кримінальної справи до суду

На які судові рішення	Якою нормою передбачене оскарження	Строк подання скарги (апеляції, подання)	Право на оскарження
При попередньому судовому розгляді у суді першої інстанції			
Повернення справи прокурору (поруш. ст.ст. 228-232 КПК)	Ч. 2 ст. 249 <sup>1</sup> КПК	Не визначено	Прокурор вносить подання
Повернення справи на додаткове розслідування	Ст. 246 КПК	7 діб з дня винесення ухвали (постанови)	Сторони обвинувачення і захисту
Закриття справи	Ст. 248 КПК		
При судовому розгляді у суді першої інстанції			
Повернення справи на додаткове розслідування	Ст.ст. 276, 278, 281 КПК	7 діб	Державний обвинувач або прокурор, який затвердив обвинувальний висновок – у межах обвинувачення, яке підтримав державний обвинувач, інші учасники процесу – у межах своїх інтересів
Закриття справи	Ст. 282 КПК	7 діб	
На вирок (постанову про застосування чи незастосування примусових заходів виховного і медичного характеру)	Ст.ст. 347, 348, 349 КПК	15 діб з моменту проголошення рішення, а для засудженого під вартою – з дня вручення йому копії рішення	
На окрему ухвалу (постанову суду)			
В процесі подачі апеляції			
Про визначення апеляції такою, що не підлягає розгляду	Ч. 2 ст. 352 КПК	Не визначено	Особа, що оскаржила вирок
На відмовлення чи відмову у відновленні строку апеляційного оскарження	Ч. 5 ст. 353 КПК	Не визначено	Особа, що заявила клопотання

Таблиця – Апеляційне оскарження судових рішень, постановлених в порядку виконання вироку

<b>Види постанов суду</b>	<b>Стаття КПК</b>	<b>Строк апеляції</b>	<b>Особи, що мають право на оскарження</b>
Щодо застосування умовно-дострокового звільнення або заміни невідбутого покарання більш м'яким	Ч. 5 ст. 407	7 діб	Прокурор, засуджений
Щодо звільнення від відбування покарання за хворобою	Ч. 4 ст. 408	7 діб	Прокурор, засуджений
Щодо скасування звільнення від відбування покарання з випробуванням	Ч. 3 ст. 408 <sup>2</sup>	7 діб	Прокурор, засуджений
Щодо скасування звільнення від відбування покарання вагітних жінок та таких, що мають дітей до 3-х років	Ч. 3 ст. 408 <sup>3</sup>	7 діб	Прокурор, засуджений
Щодо заміни штрафу громадськими роботами, виправних работ – штрафом, обмеження чи позбавлення волі – службовим обмеженням, позбавлення волі – триманням у дисциплінарному батальйоні	Ч. 5 ст. 410	7 діб	Прокурор, засуджений
Щодо застосування до засуджених примусового лікування від алкоголізму та наркоманії або його припинення	Ч. 5 ст. 411 <sup>1</sup>	7 діб	Прокурор, засуджений
Про розгляд клопотання про зняття судимості	Ч. 4 Ст. 414 <sup>1</sup>	7 діб	Прокурор, засуджений

Примітка 1: Строк подання апеляції обчислюється з дня оголошення суддею постанови.

Примітка 2: У разі подання прокурором апеляції у випадку, передбаченому ст. 407 КПК, виконання постанови зупиняється.



Таблиця – Касаційне оскарження (внесення подання) на судові рішення (ст.ст. 383-387 КПК)

<b>Види судових рішень</b>	<b>Строк оскарження (внесення подання)</b>	<b>Право прокурора на внесення подання</b>	<b>Вступ в законну силу оскарженого рішення</b>	<b>Спрямування касації</b>	<b>Строк призначення справи до розгляду</b>
Вироки, постанови, ухвали апеляційного суду як першої інстанції	1 міс.	Прокурори, що брали участь у 1 та 2 інстанціях, а також прокурор, що затвердив обвинувальний висновок	Касаційна скарга та подання зупиняють набрання рішенням законної сили	Через суд, що виніс рішення, яке оскаржується, до Верховного Суду України	Суд, що виніс рішення, не пізніше 2 місяців з дня направлення справи в касаційну інстанцію
Вироки, постанови апеляційного суду як другої інстанції					
Вироки, постанови місцевих судів, ухвали апеляційних судів щодо рішень місцевих судів	6 міс.	Прокурори, що брали участь у 1 та 2 інстанціях, ГПУ, його заступники, прокурори областей та прирівняні до них, їх заступники (незалежно від попередньої участі )	Не зупиняє набрання чинності оскарженого рішення	В касаційний суд (Верховний Суд України)	Касаційний суд не пізніше 2-х місяців з дня винесення ухвали про призначення касаційного розгляду

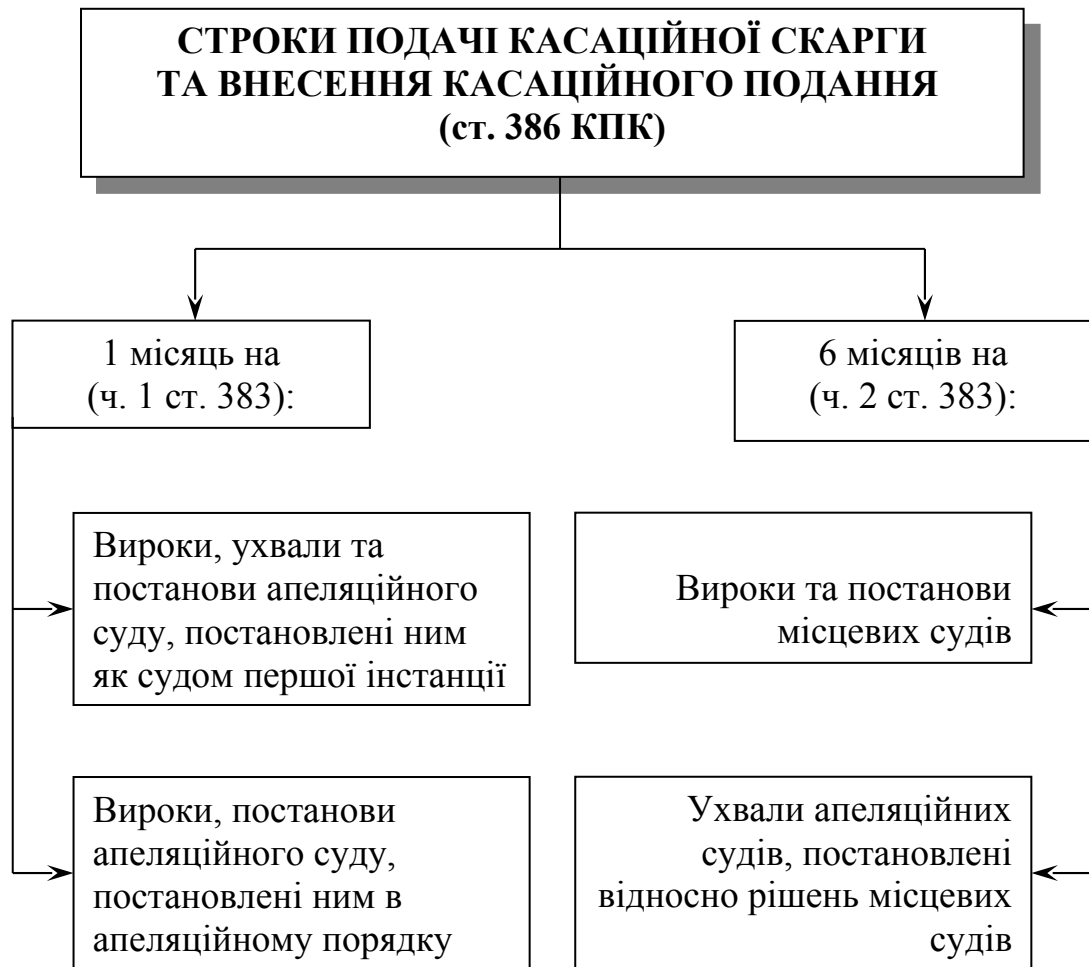

Примітка: У випадках, передбачених ч. 1 ст. 383 КПК, рішення оскаржується з моменту їх проголошення судом, а засудженому під вартою – з дня вручення йому копії рішення. У випадках, передбачених ч. 2 ст. 383 КПК рішення оскаржується з моменту набрання ними законної сили.

Схема – Строки касаційного оскарження судових рішень у кримінальних справах

Таблиця – Виключне провадження у кримінальних справах (ст.ст. 401<sup>4</sup>-400<sup>10</sup> КПК)

Випадки	Підстави	Умови	Право на постановку питання	Строки	Розгляд
Нововиявлені обставини	фальсифікація доказів, неправильність перекладу, показань висновку експерта	При наявності чинного вироку, а при неможливості постановлення вироку – матеріали розслідування	ГПУ, його заступники, прокурори АРК, обласного рівня (вносять подання), за заявами учасників процесу, інших осіб, яким надане таке право	В межах строку давності. Щодо виправдувальних вироків та закритих справ – не пізніше 1 року з дня виявлення нових обставин	За правилами касаційного розгляду: <u>апеляційний суд</u> – на рішення по 1 інстанції місцевого суду; <u>Верховний Суд України</u> – на рішення апеляційного суду по 1 інстанції, винесення вироку (постанови) по 2 інстанції.
	зловживання прокурора, дізнавача, слідчого, судді				
	інші обставини, що не були відомі суду, які доводять неправильність судового рішення	При наявності висновку прокурора про виявлення таких обставин, в яких немає ознак злочину з боку названих вище осіб			
Неправильне застосування кримінального закону та істотне порушення вимог кримінально-процесуального закону	Якщо ці порушення істотно вплинули на правильність судового рішення	Перегляд не допускається з підстав, що погіршують становище засудженого	Судді касаційного суду (не менше 5 осіб) За клопотанням засудженого, його захисника, законного представника, прокурора, який був у 1 чи 2 інстанціях, ГПУ, його заступників, прокурорів обласного рівня та їх заступників, інших, що мають таке право	Сроком не обмежується	За правилами касаційного розгляду на спільному засіданні судових палат Верховного Суду України.



Схема – Дії прокурора щодо перегляду справи у виключному провадженні у зв'язку з неправильним застосуванням кримінального закону чи істотним порушенням вимог кримінально-процесуального законодавства (ч. 2 ст. 400<sup>9</sup>, ст. 400<sup>10</sup> КПК)



Схема – Дії прокурора по відновленню справи у зв'язку з нововиявленими обставинами (ст. 400<sup>8</sup> КПК)

Таблиця – Судові рішення, постановлені в процесі досудового слідства, попередньому чи судовому розгляді, на які не може бути подана апеляція або скарга

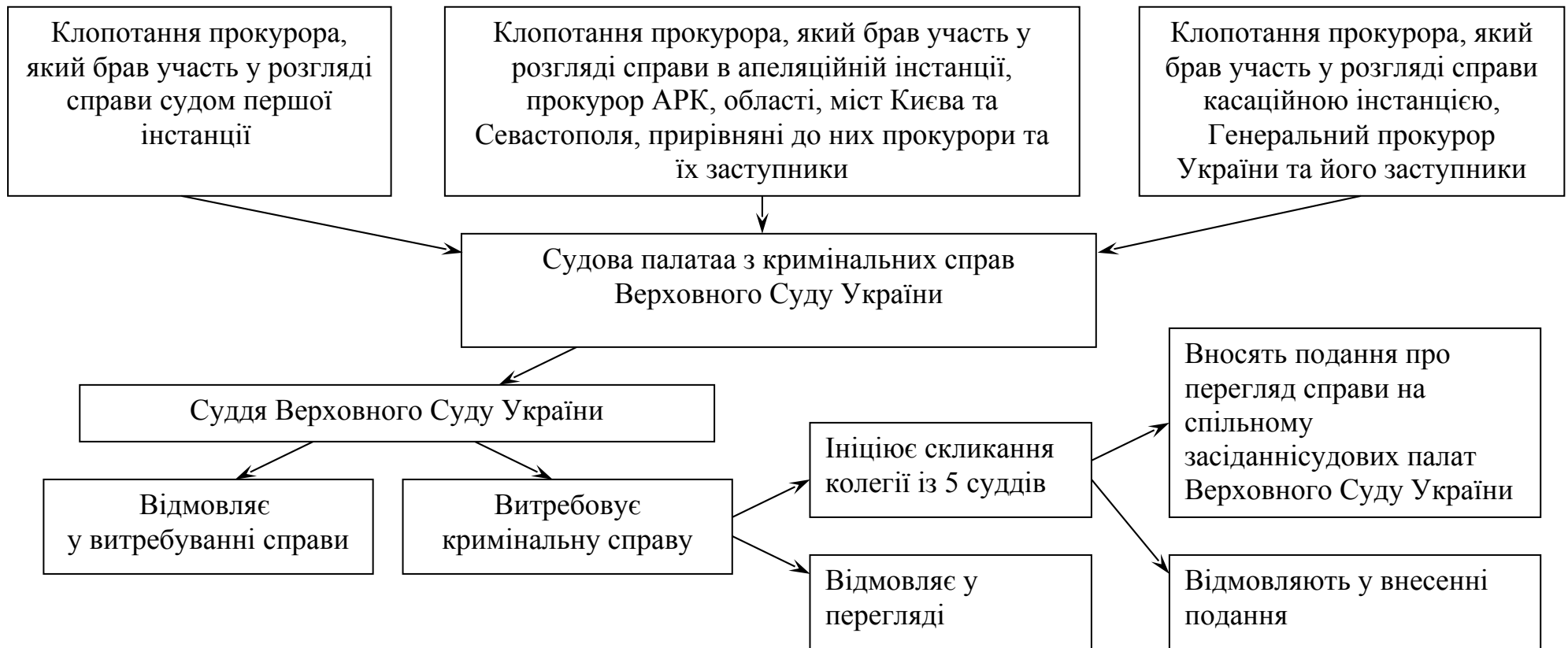
<b>№</b>	<b>Судові рішення</b>	<b>Правова основа</b>
1	На постанову судді про усунення захисника від участі у справі	ч. 2 ст. 61 <sup>1</sup> КПК
2	Постанова судді про проведення обшуку житла чи іншого володіння особи	ч. 5 ст. 177 КПК
3	Постанова судді про примусову виїмку із житла чи іншого володіння особи	ч. 4 ст. 178 КПК
4	Постанова судді про проведення огляду житла чи іншого володіння особи	ч. 4 ст. 190 КПК
5	На постанову апеляційного суду про накладення арешту на кореспонденцію і зняття інформації з каналів зв'язку чи про відмову в цьому	ч. 4 ст. 187 КПК
6	Постанова судді апеляційного чи Верховного Суду України про продовження строку тримання під вартою	ч. 4 ст. 165 <sup>3</sup> КПК
7	Постанова судді про призначення справи до судового розгляду	ч. 3 ст. 245 КПК
8	Постанова судді про зупинення справи чи направлення її за підсудністю	ч. 4 ст. 249 КПК

Таблиця – Участь прокурорів у розгляді кримінальних справ судами

№	За видами	Показники	
		2004	2005
1	Участь у розгляді справ судами 1 інстанції (місцевими, апеляційними всього)	368298	340495
2	Участь у розгляді справ судами прокурором АРК, області, іншими, прирівняними до них	45	42
3	Участь у розгляді справ судами заступниками прокурора АРК, області, інших, прирівняних до них	193	161
4	Участь у розгляді справ судами міськими, районними та прирівняними до них прокурорами	17565	16683
5	З постановленням виправдувального вироку (осіб)	160	239
6	Участь у розгляді кримінальних справ апеляційним судом 1 інстанції <i>у тому числі</i> - у попередньому розгляді справ - з постановленням вироку	1981	1743
		981	891
		937	808
7	Участь у розгляді справ апеляційною інстанцією <i>у тому числі</i> - у судовому розгляді справ з прийняттям рішення - з проведенням судового слідства	29259	32808
		26694	29698
		477	599
8	Участь у розгляді справ касаційною інстанцією <i>у тому числі</i> - щодо вироків і постанов 1 інстанції апеляційних судів - щодо постановлення в апеляційному порядку вироків і постанов - щодо рішень, передбачених ч. 2 ст. 383 КПК - за нововиявленими обставинами - за поданням суддів касаційного суду	7392	7996
		869	760
		184	299
		6199	6879
		0	0
		75	52
9	Участь у розгляді справ, закритих за реабілітуючих підстав <i>у тому числі</i> - згідно з позицією прокурора	9	43
		4	11
10	Участь у розгляді судом питань, пов'язаних з виконанням вироків	81377	121708

Розділ 2. Діяльність органів прокуратури – 2.1. Підтримання обвинувачення в суді

№	За видами	Показники	
		2004	2005
11	Участь у розгляді справ про застосування примусових заходів медичного характеру	1212	1182
12	Участь у розгляді справ про скасування, зміну примусових заходів віднов. крим. справи (ст.ст. 422, 432 КПК)	1769	1107
13	Участь у розгляді справ про застосування до неповнолітніх примусових заходів виховного характеру	3007	2375
14	Участь у розгляді судом постанов органів досудового слідства про направлення справ для закриття		8354



Таблиця – Розглянуті апеляції, подання та клопотання прокурора (осіб)

№	За видами	Задоволено		Відхилено	
		2004	2005	2004	2005
1	Апеляції прокурора	8137	8545	1153	1525
2	Подання та клопотання в порядку ст. 400 <sup>4</sup> КПК	102	78	1	7
3	Касаційні подання на рішення	238	173	101	102
	- апеляційного суду першої інстанції				
	- постановлені в апеляційному порядку				
4	- передбачені ч. 2 ст. 383	15	12	8	14
		644	774	274	470

Таблиця – Розглянуті апеляції, подання та клопотання прокурора (питому вага)

За видами	Питома вага	
	2004	2005
Апеляції	87,6 %	84,9 %
Касації	70,1 %	62,1 %

*Представництво інтересів громадянина або держави в суді*



Схема – Приводи для представництва прав і свобод громадян та інтересів держави у суді



Схема – Обов'язкова участь прокурора у розгляді судами цивільних та господарських справ

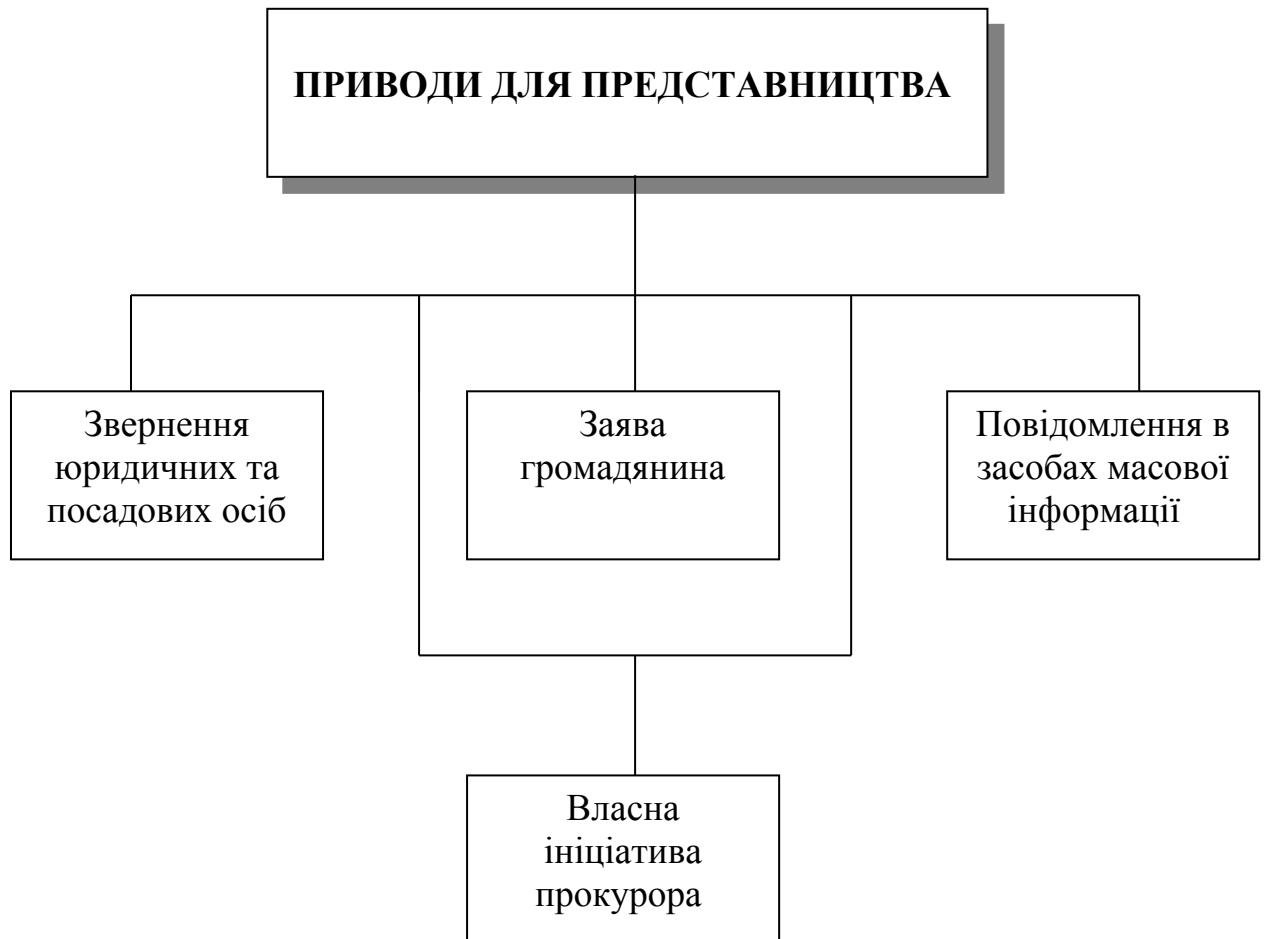

Схема – Форми представництва прокурора у цивільному і господарському процесах

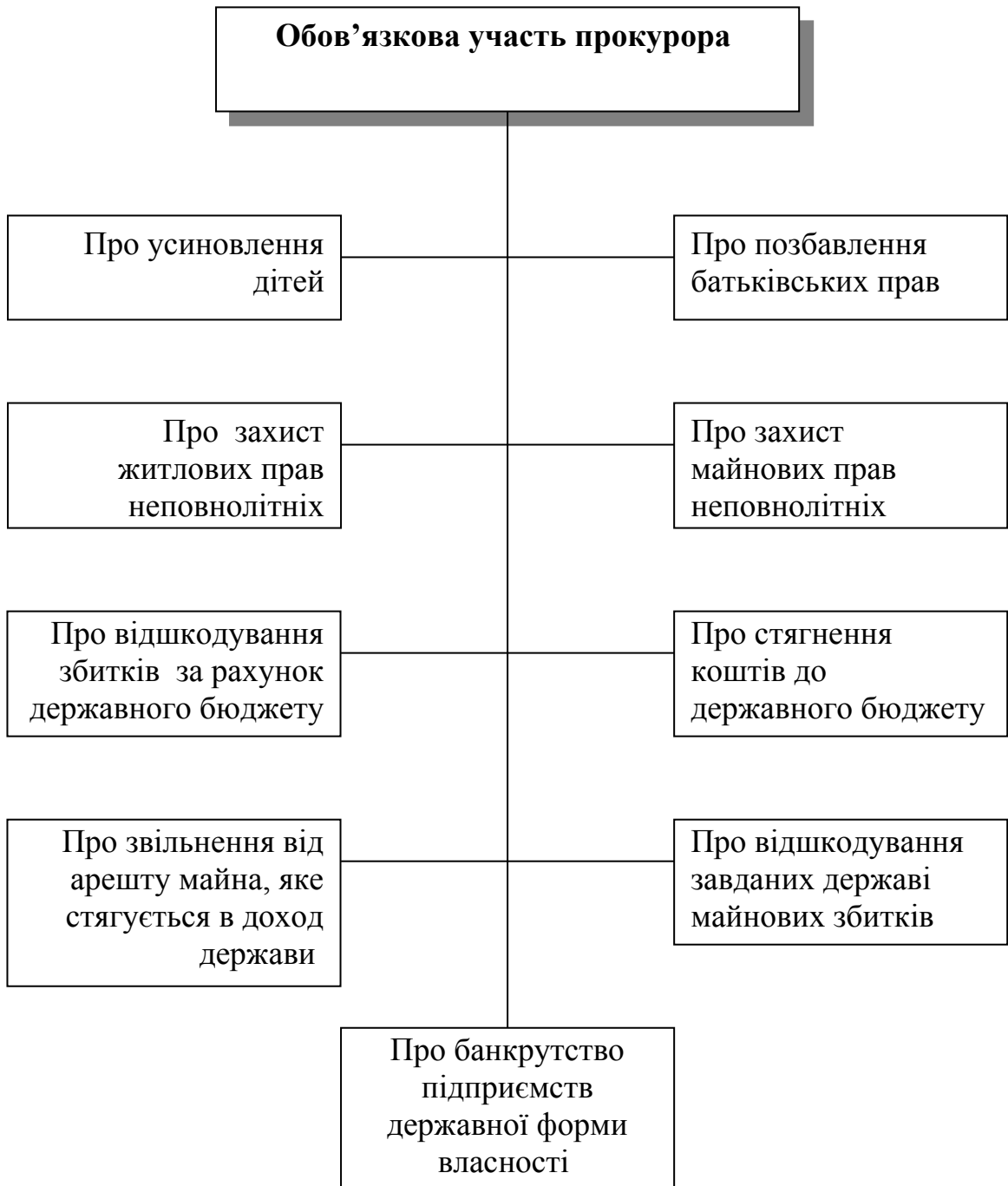

Схема – Повноваження прокурора у судовому розгляді цивільного позову

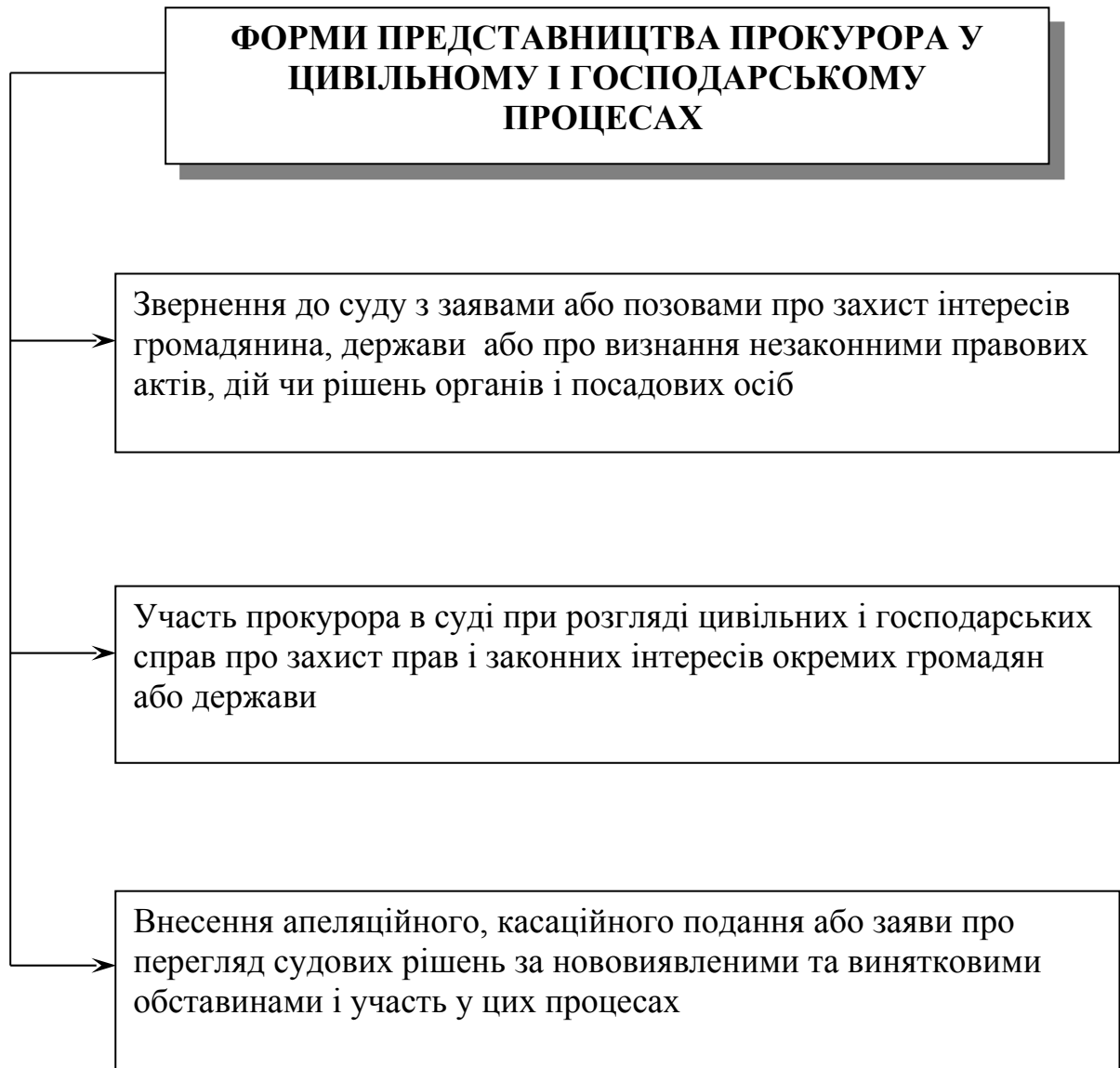

Схема – Повноваження прокурора у господарському процесі

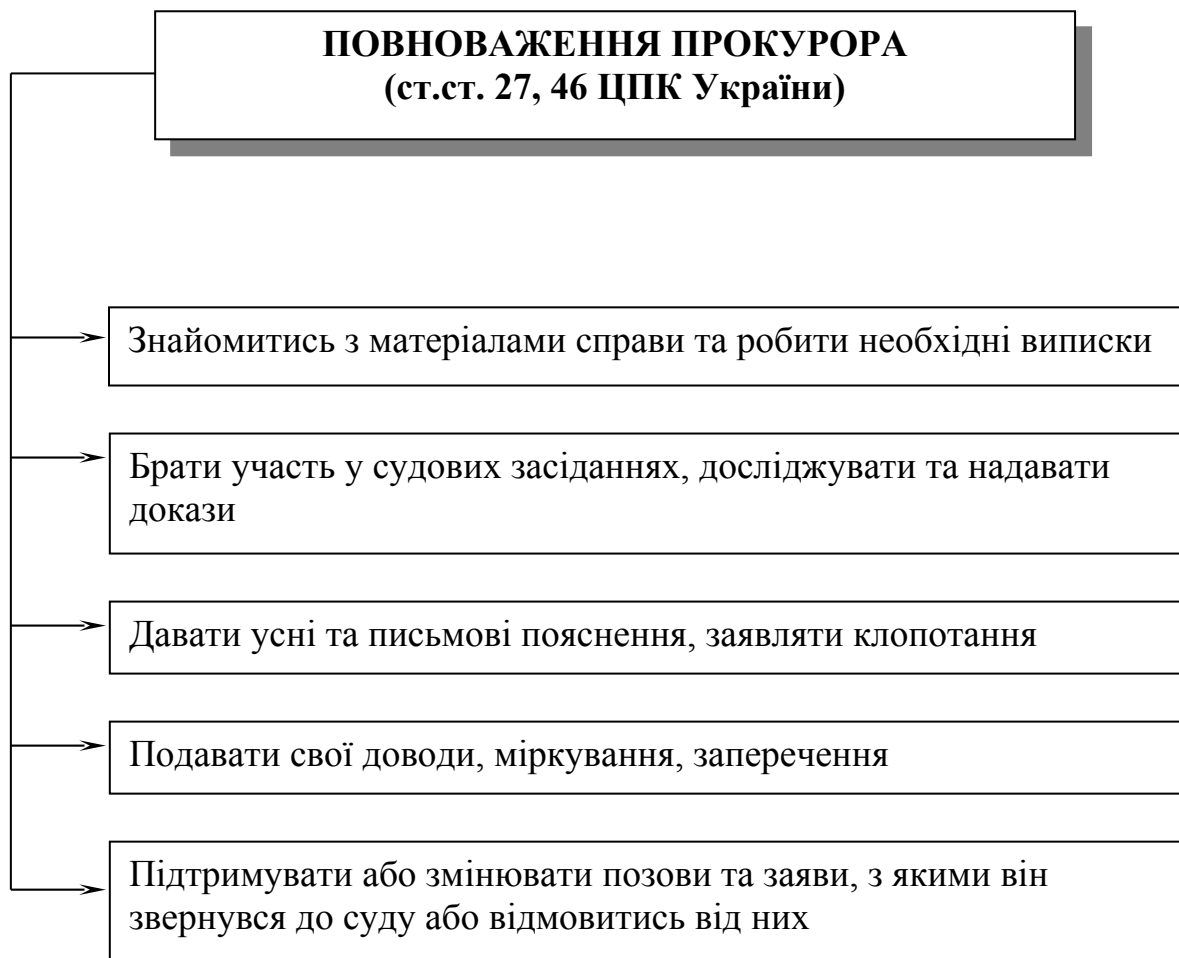

Схема – Форма і зміст апеляційного (касаційного) подання прокурора

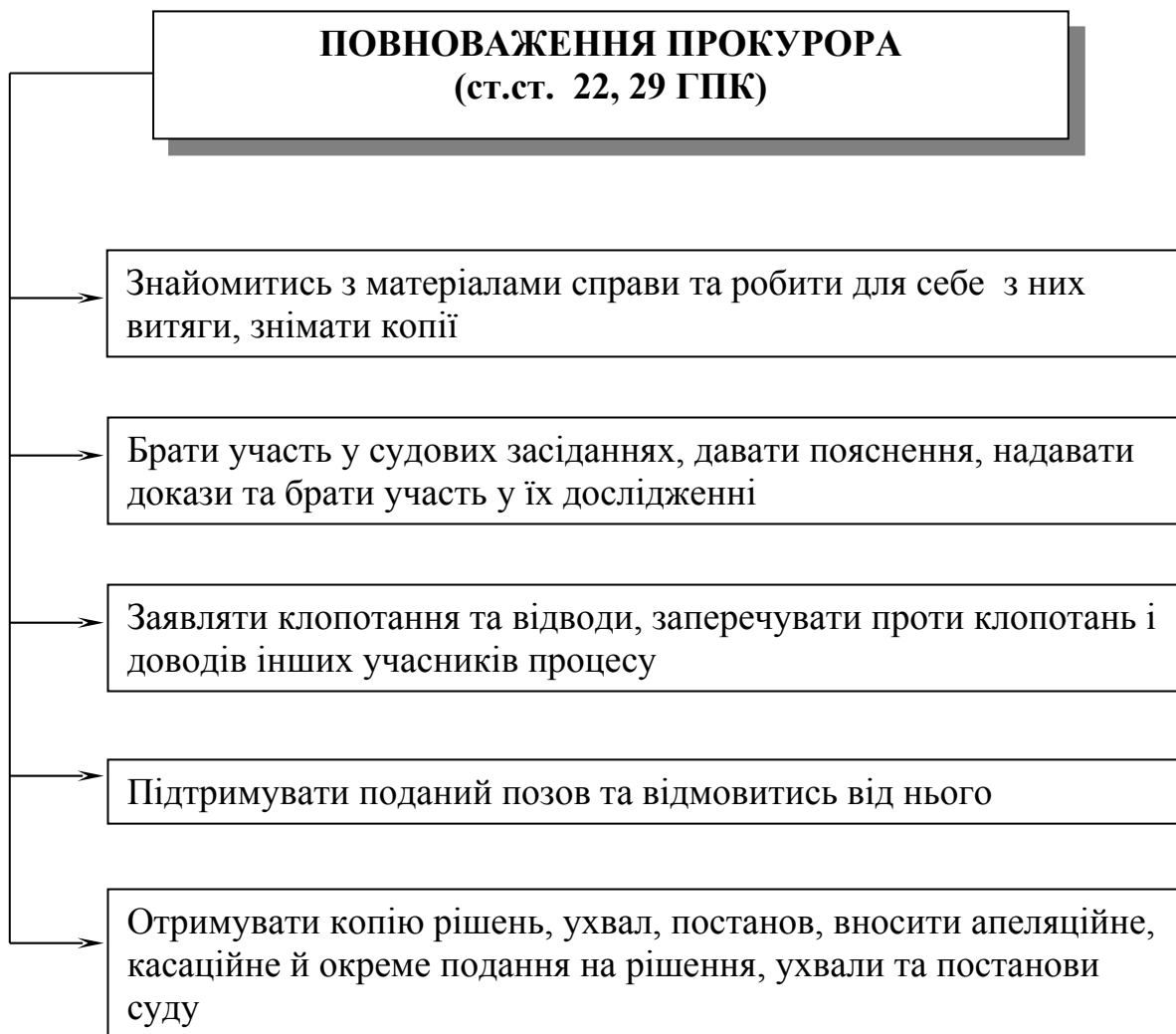

Схема – Підстави для внесення заяви прокурором про перегляд рішень і ухвал судів першої інстанції, апеляційної та касаційної інстанцій за нововиявленими обставинами



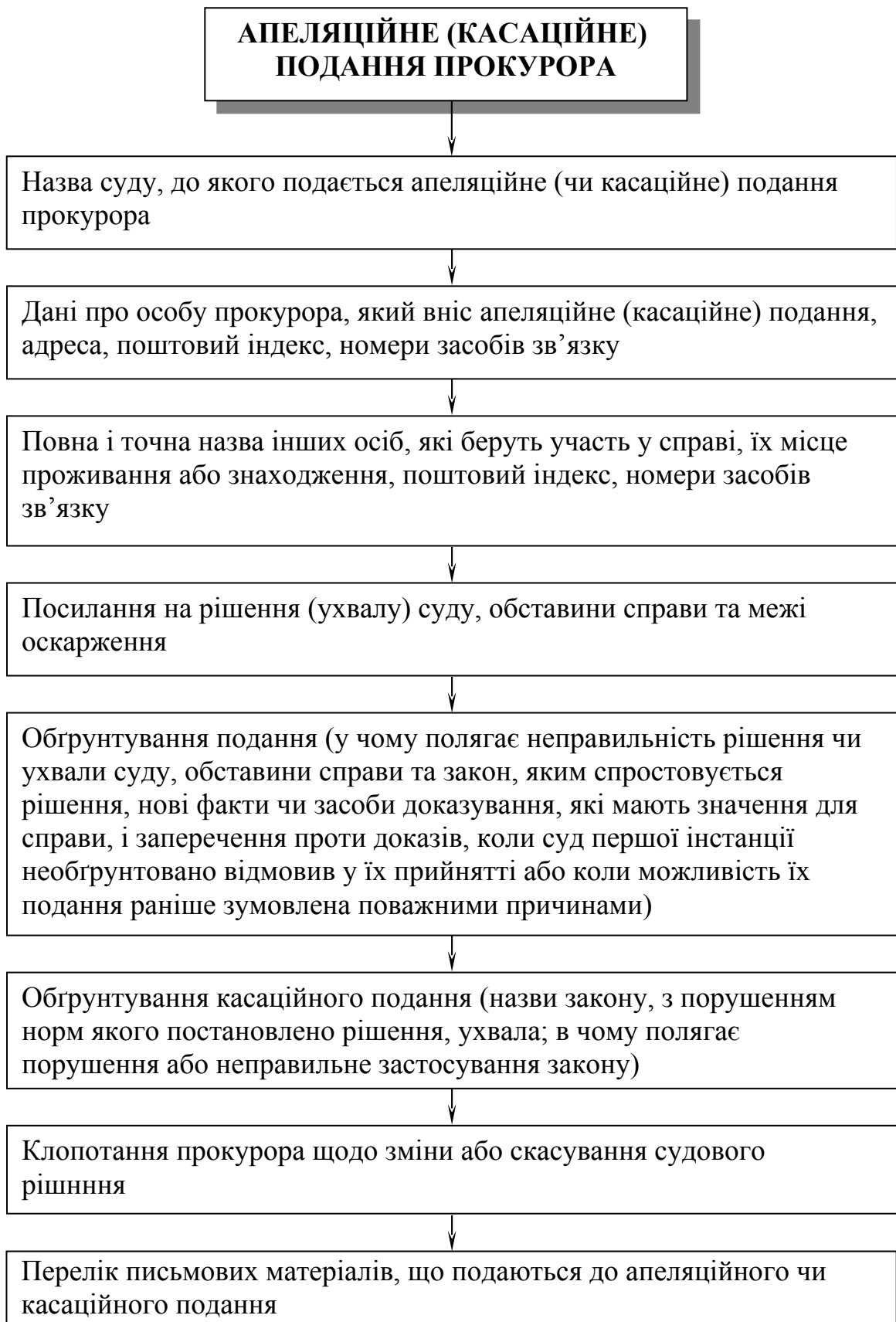

Схема – Підстави для внесення заяви прокурором про перегляд справи за винятковими обставинами

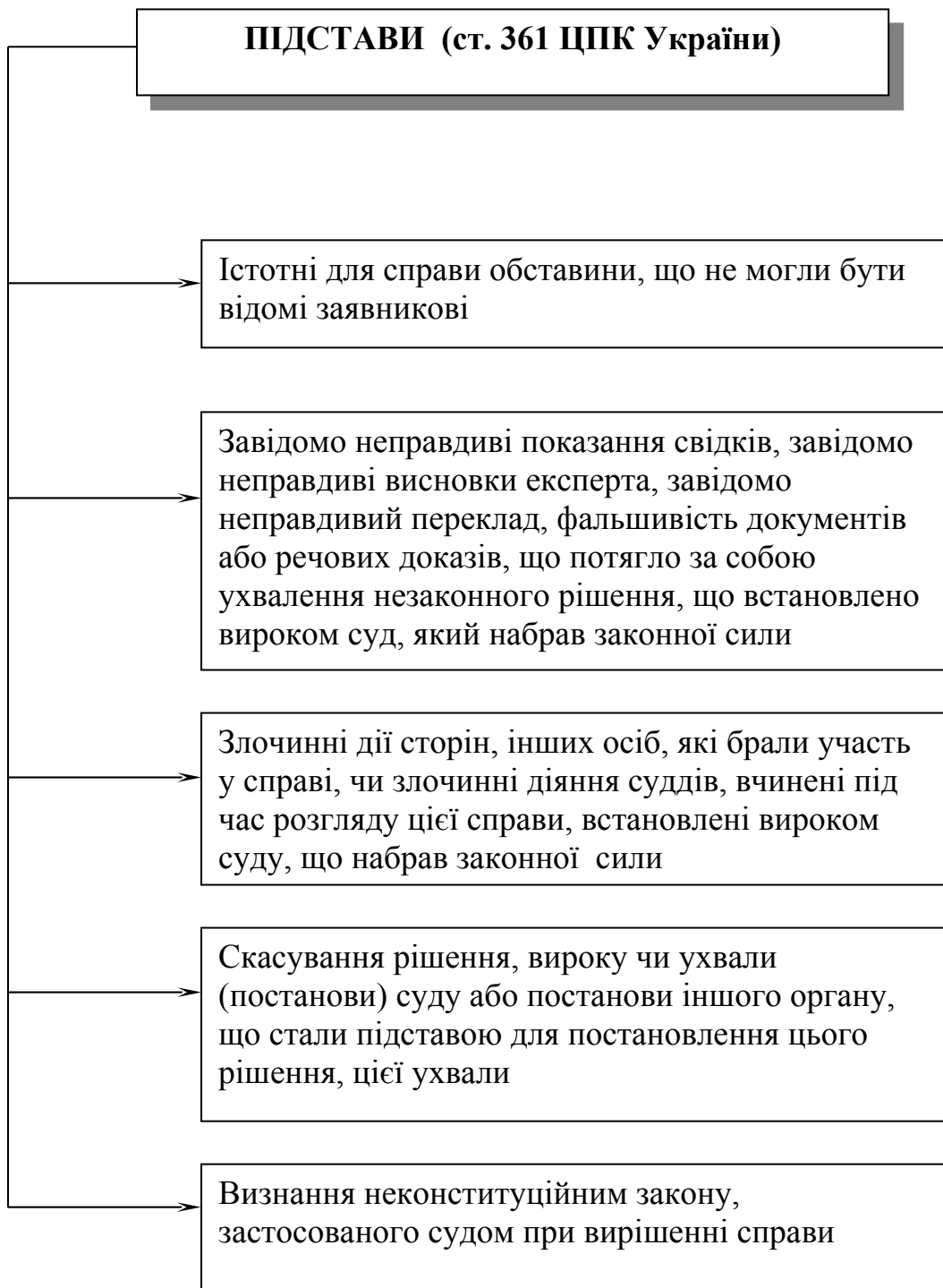

Схема – Завдання прокурора в адміністративному процесі

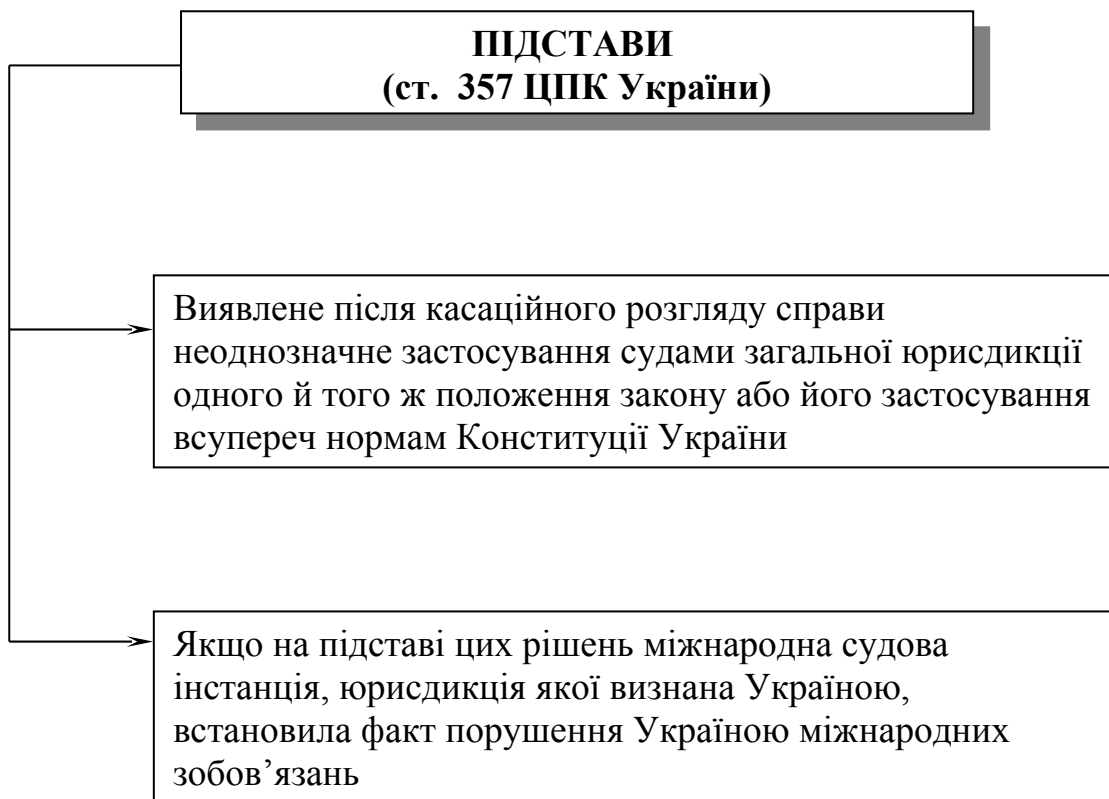

Схема – Принципи адміністративного судочинства (ст. 7 КАСУ)

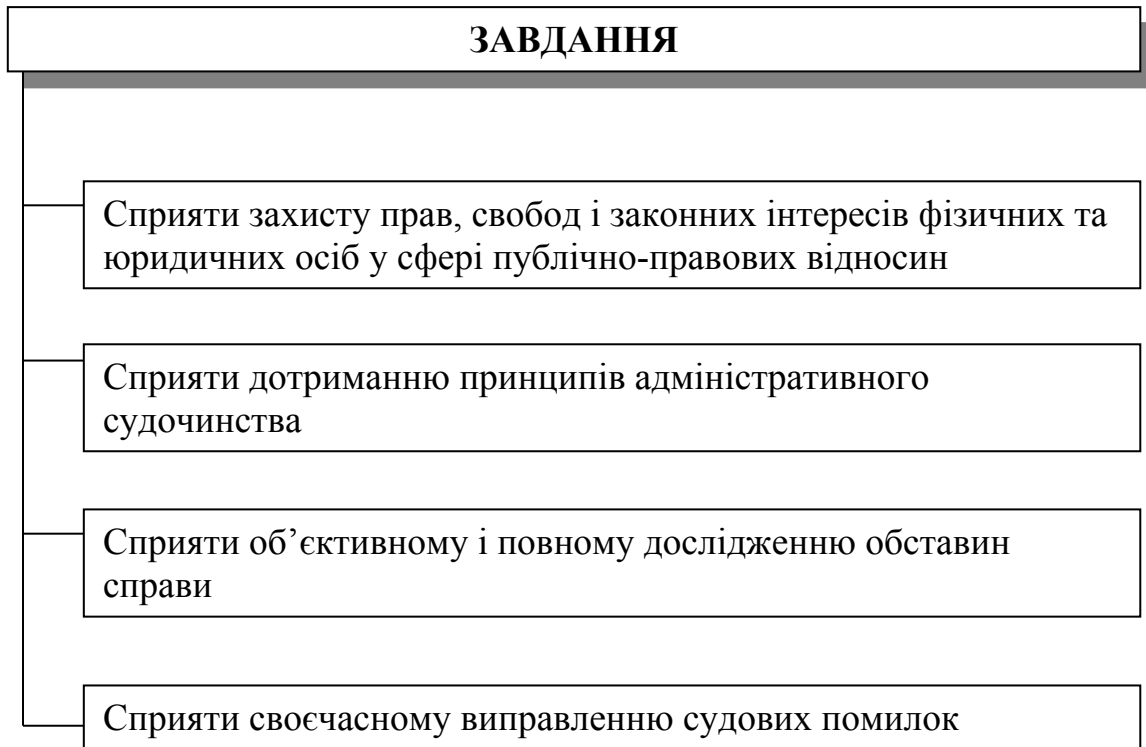

Схема – Інстанційна підсудність адміністративних справ (ст. 20 КАСУ)

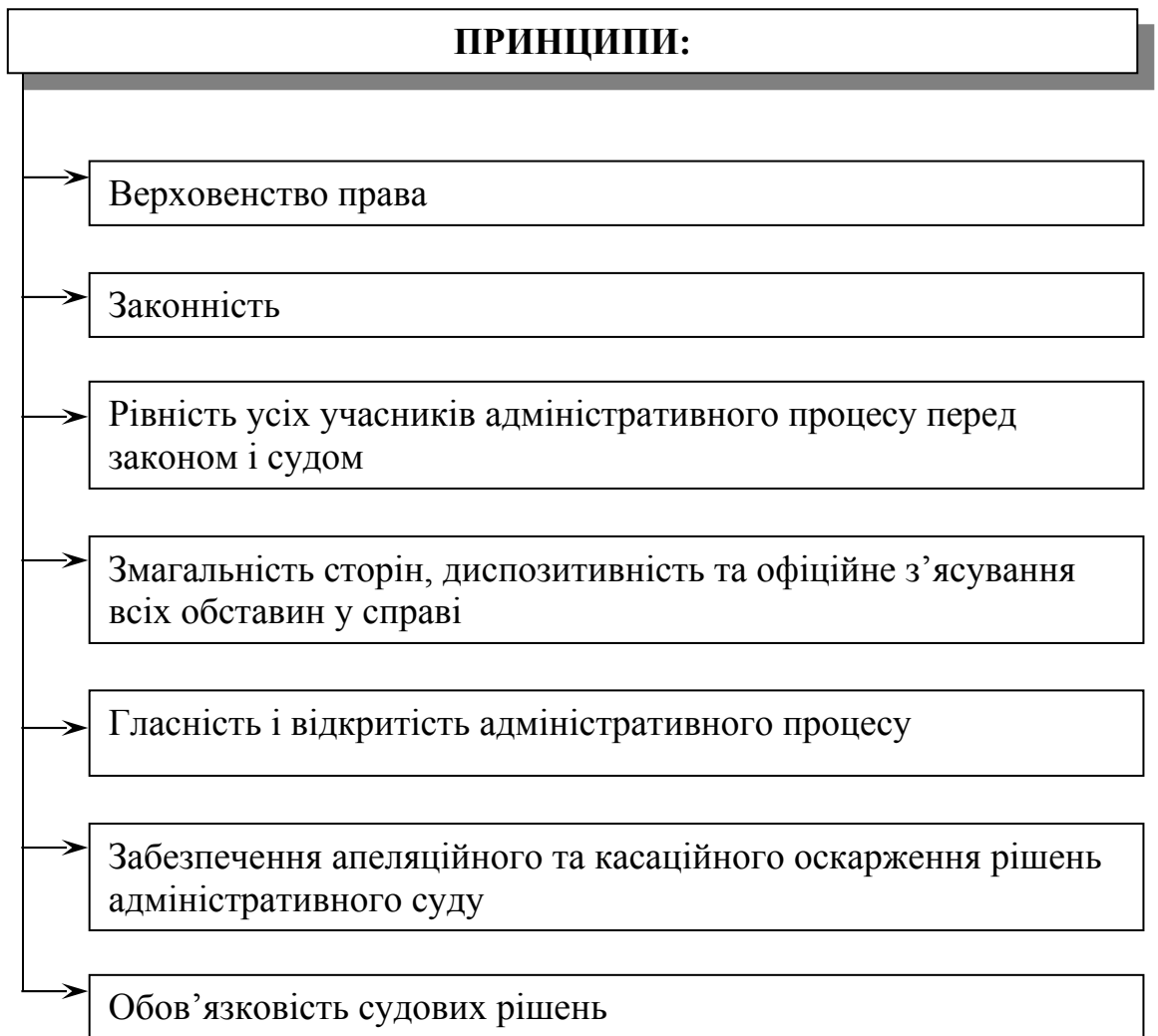

Схема – Компетенція адміністративних судів щодо вирішення адміністративних справ (ч. 1 ст. 17 КАСУ)

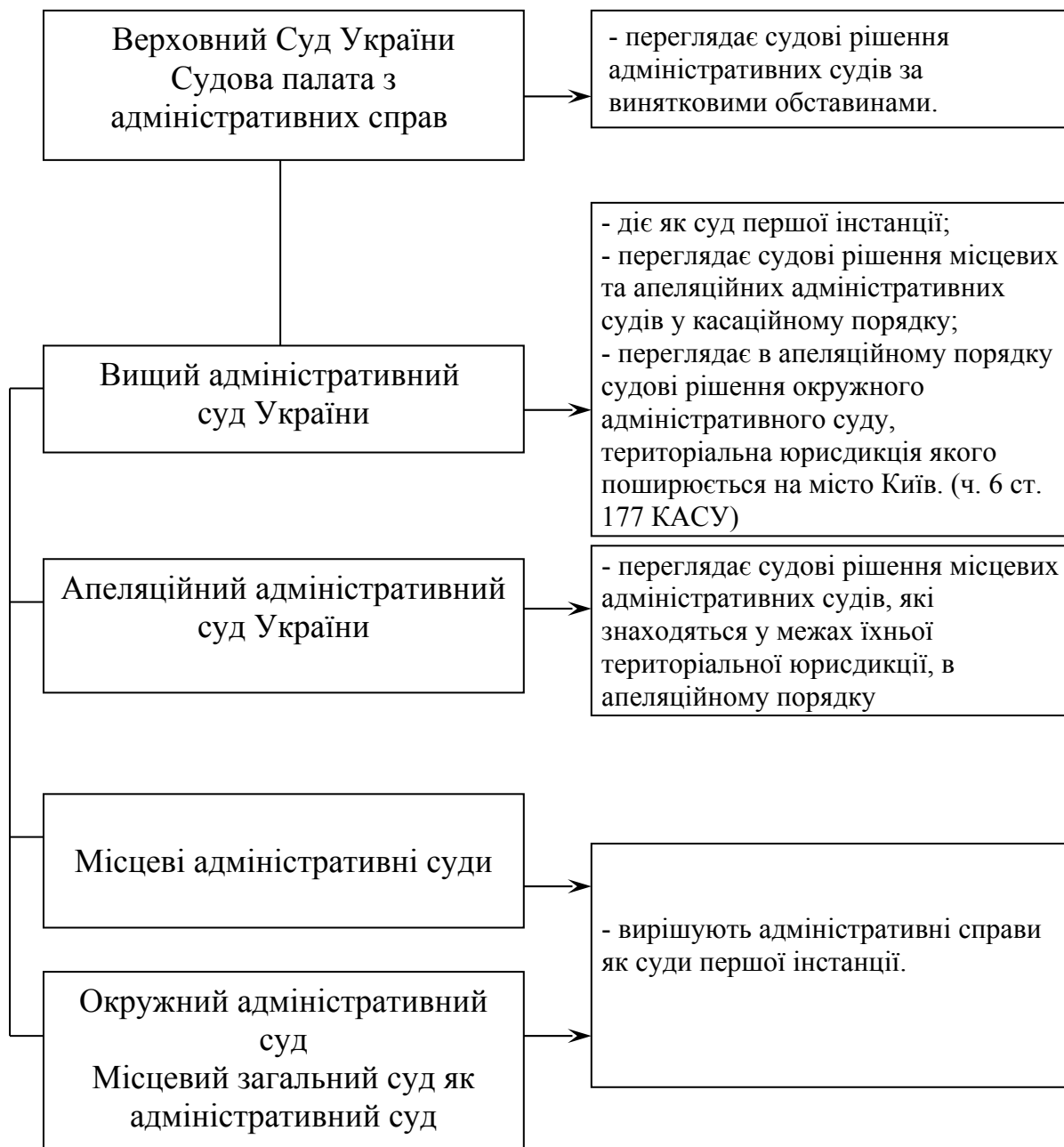

Схема – Публічно-правові спори, на які не поширюється компетенція адміністративних судів (ч. 2 ст. 17 КАСУ)

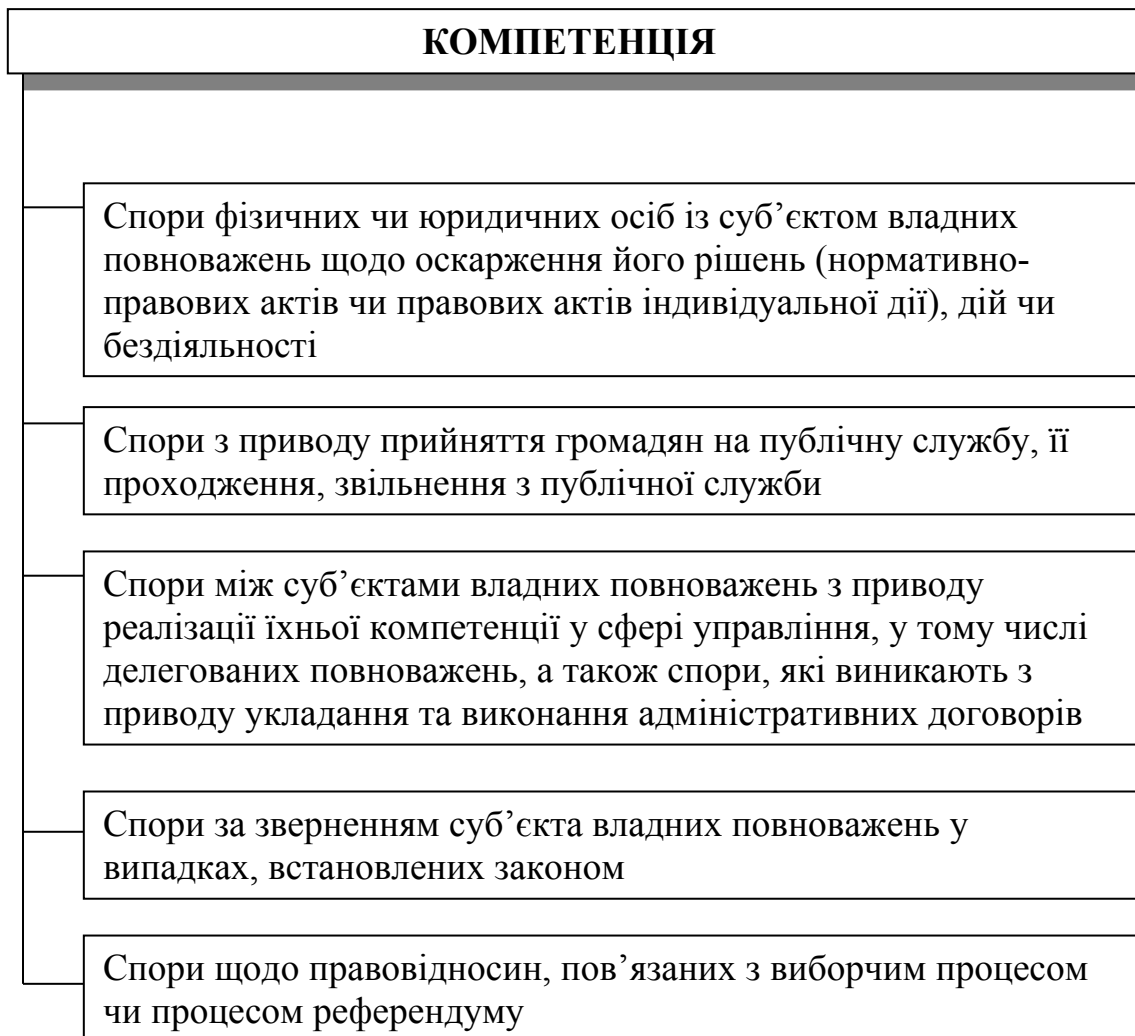

Примітка: Юрисдикція адміністративних судів поширюється на всі публічно-правові спори, крім спорів, для яких законом встановлено інший порядок судового вирішення (ч. 2 ст. 4 КАСУ).

Схема – Предмет оскарження до адміністративних судів

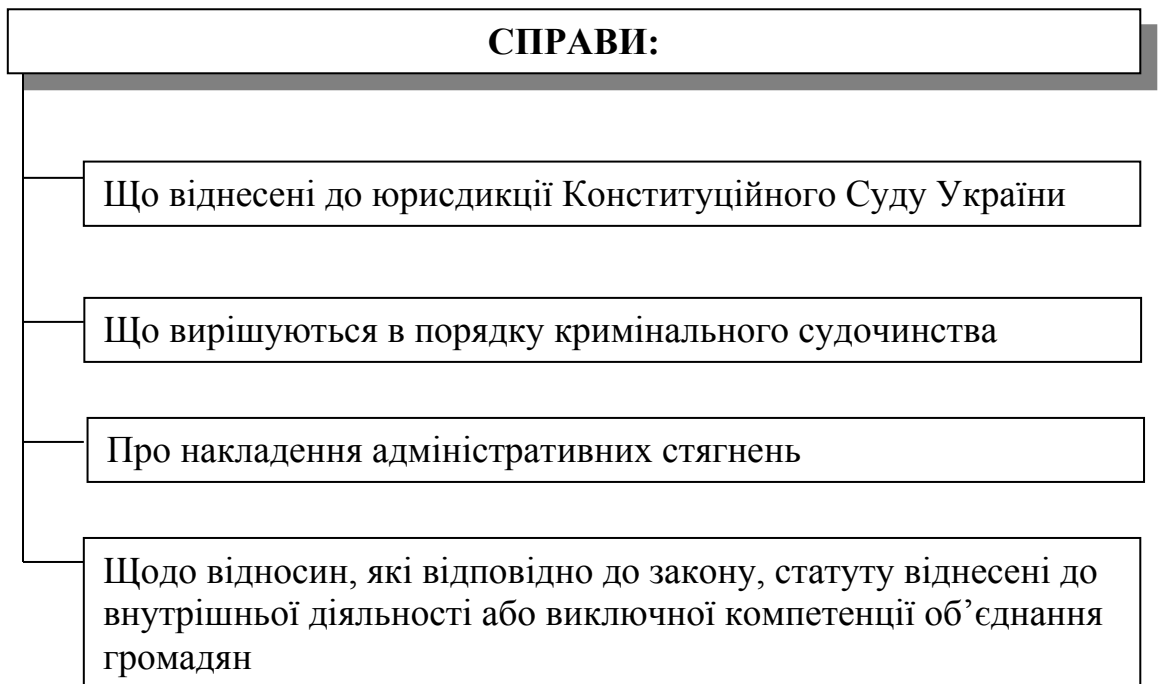
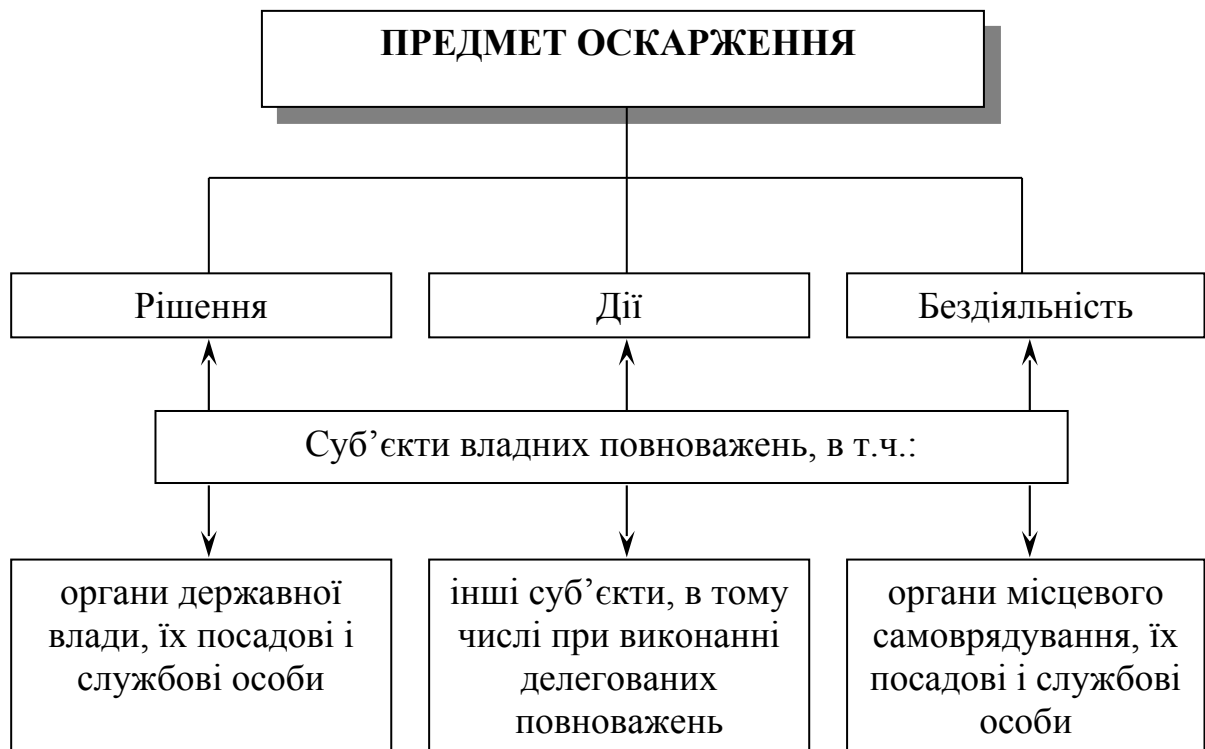
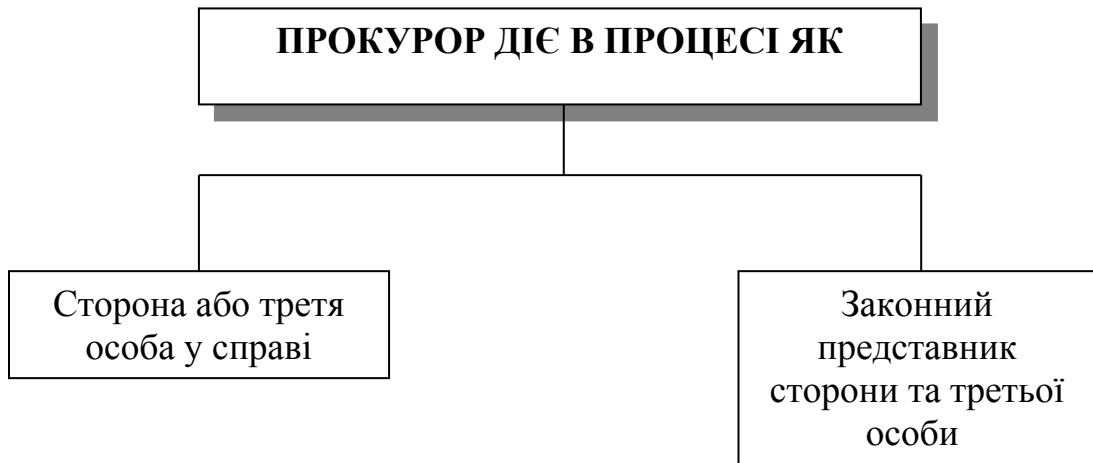

Примітка: повноваження законного представника підтверджуються документами, які стверджують займану ним посаду (ч. 2 ст. 58 КАСУ)

Схема – Форми участі прокурора в адміністративному судочинстві



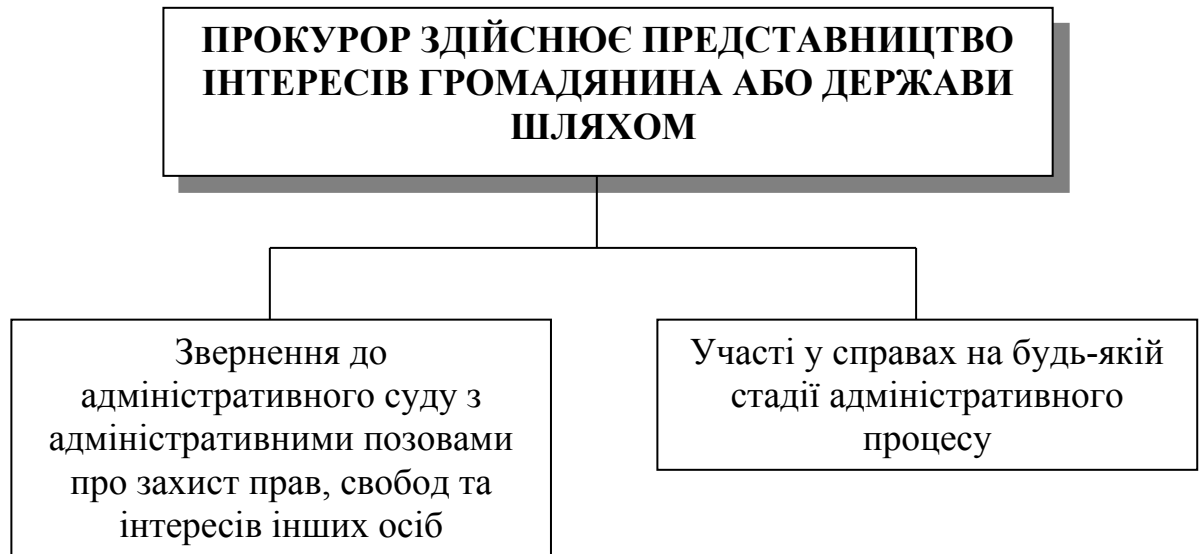

Примітка: Прокурор не може закривати справу примиренням (ч. 1 ст. 61 КАСУ)

Схема – Форми представництва прокурором інтересів інших осіб в адміністративному судочинстві

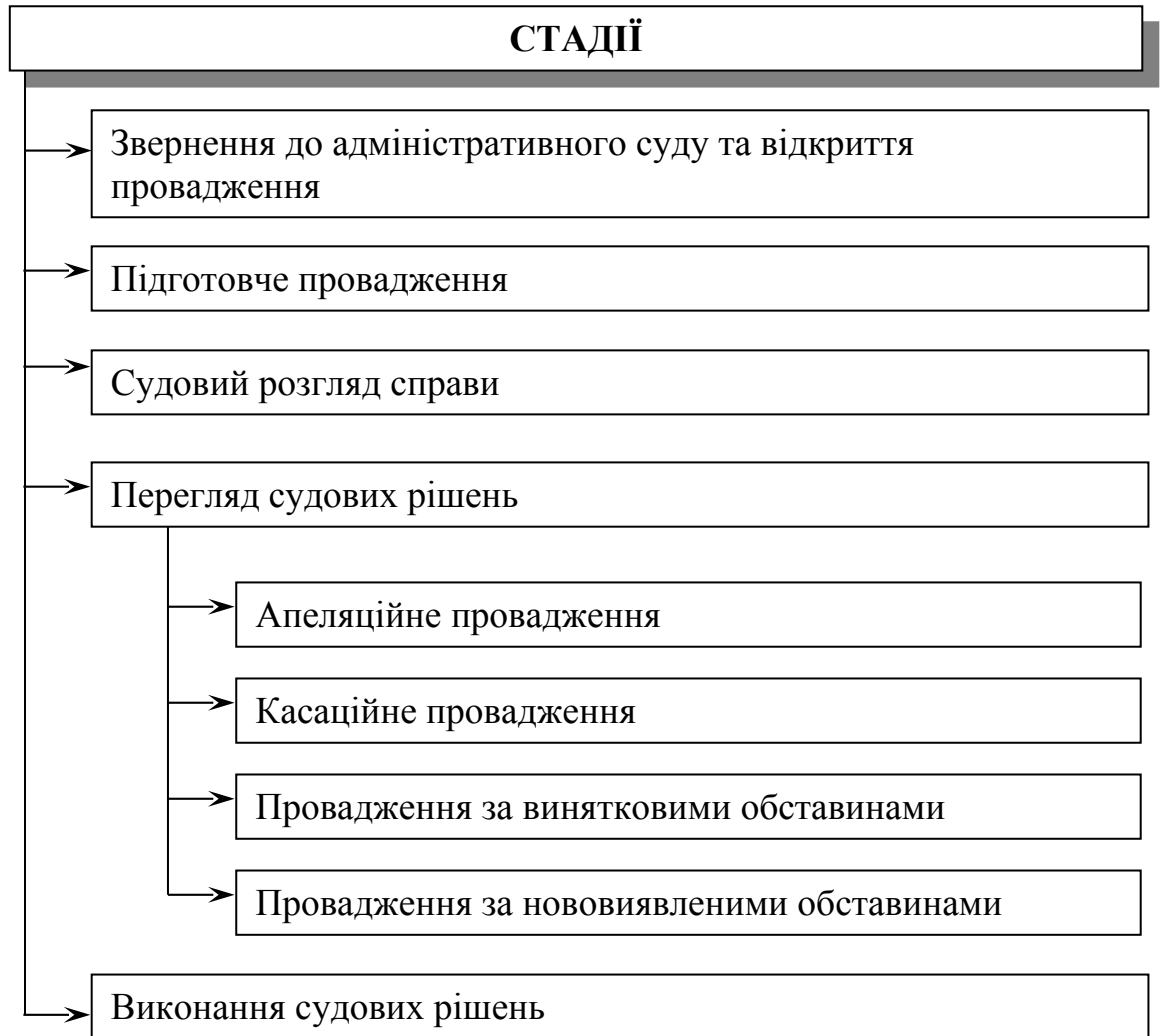

Примітка: Прокурор може здійснювати представництво на будь-якій стадії адміністративного процесу (ч. 5 ст. 36 Закону України “Про прокуратуру” та ч. 2 ст. 60 КАСУ)

Схема – Стадії адміністративного процесу



Схема – Процесуальні строки в адміністративному судочинстві



Схема – Особливості повноважень прокурора, який захищає права, свободи та інтереси інших осіб в адміністративному судочинстві (ст. 61 КАСУ)

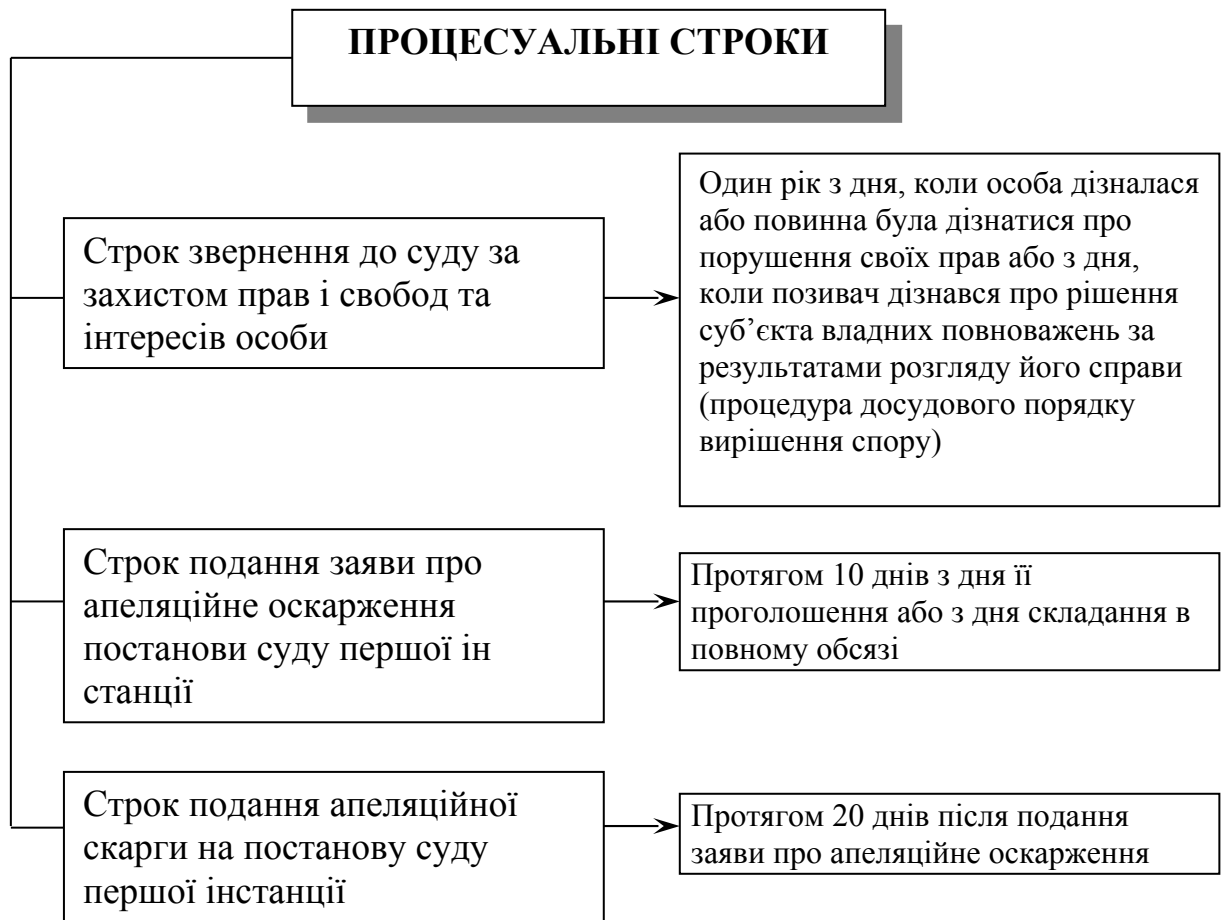

Примітка: Всі особи, які беруть участь у справі, мають рівні процесуальні права та обов'язки (ч. 1 ст. 49 КАСУ)

Схема – Права прокурора як особи, яка бере участь у справі (ст. 49 КАСУ)

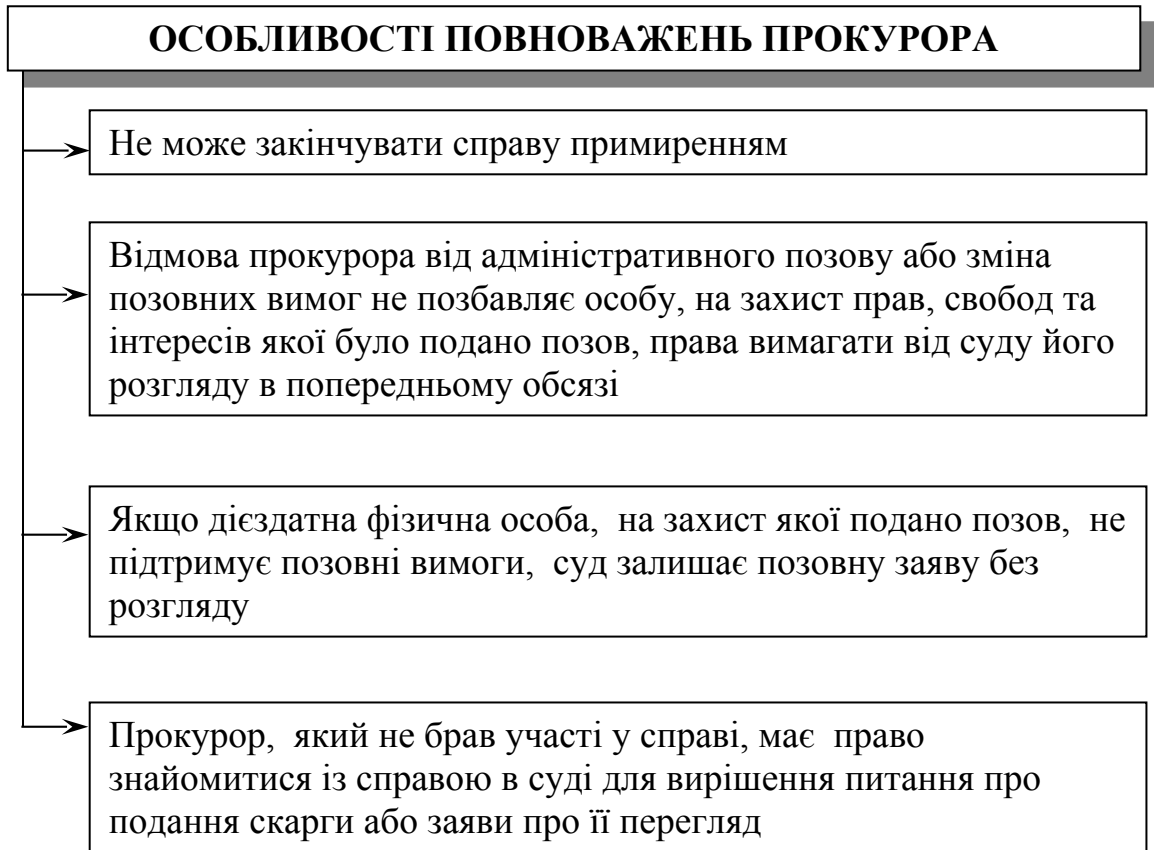
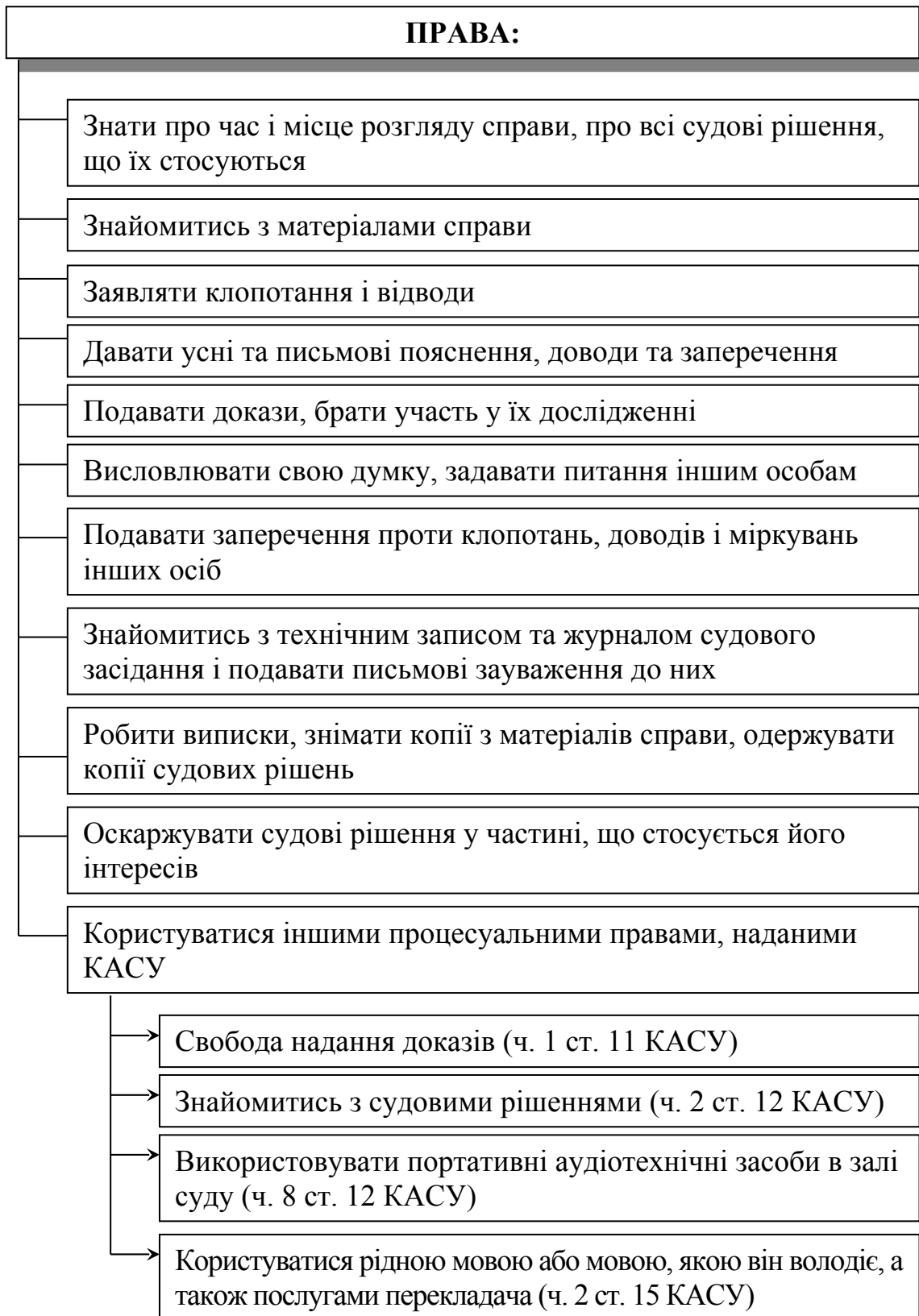

Схема – Повноваження прокурора у підготовчому провадженні в адміністративному суді I-ї інстанції

## ПОВНОВАЖЕННЯ ПРОКУРОРА

Заявляти клопотання про розгляд справи за його відсутності (ч. 3 ст. 122 КАСУ)

Заявляти суду клопотання, висловлювати свою думку щодо клопотань інших осіб (ч. 1 ст. 133 КАСУ)

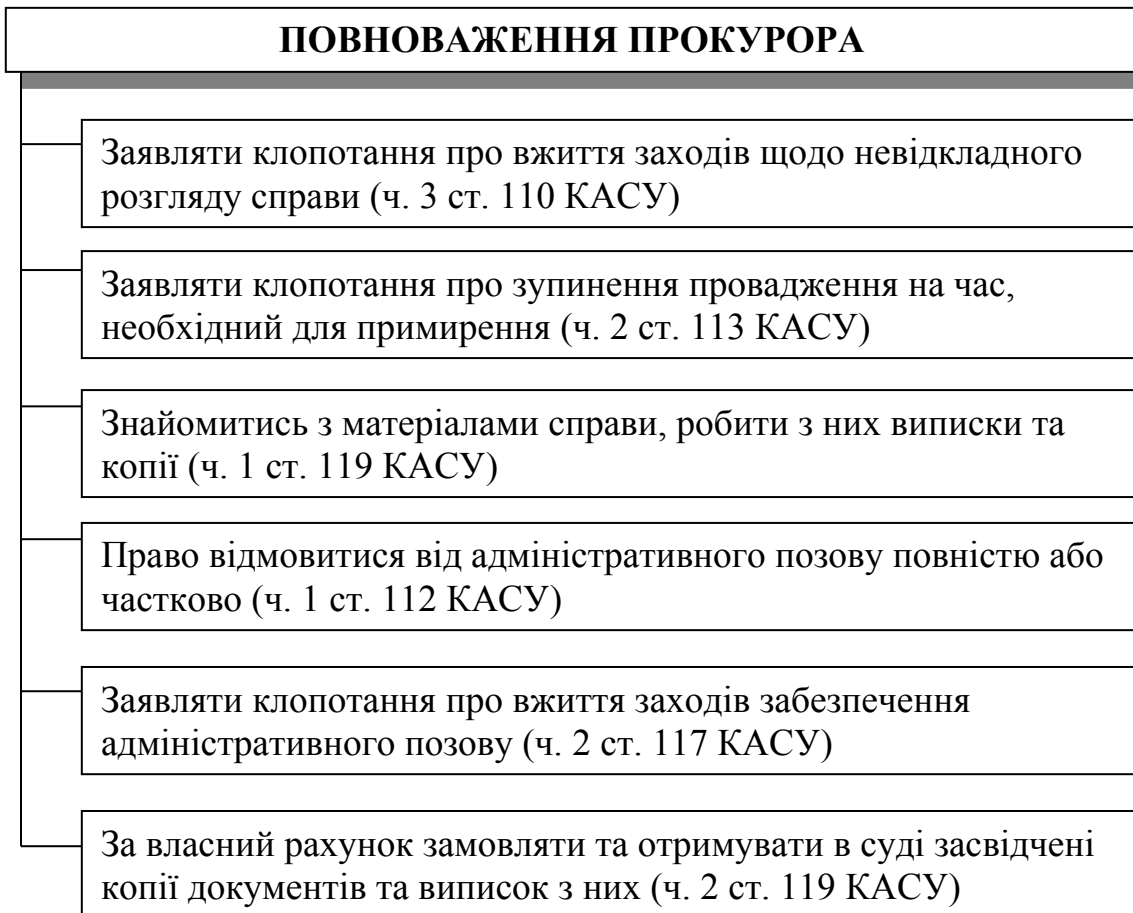
Змінити позовні вимоги протягом всього часу судового розгляду, подавши письмову заяву від імені позивача (ч. 1 ст. 137 КАСУ)

Давати пояснення суду (ч. 2 ст. 139 КАСУ)

Першим допитувати свідка, викликаного до суду за його клопотанням (ч. 6 ст. 141 КАСУ)

Задавати питання свідкам, експертам, спеціалістам з приводу письмових доказів (ч. 2 ст. 143 КАСУ)

Давати свої пояснення з приводу протоколів огляду речових доказів, виконання судових доручень, огляду доказів на місці (ч. 2 ст. 145 КАСУ)

Заявляти відводи складу суду, експерту, перекладачу, спеціалісту, секретарю судового засідання (ч. 1 ст. 127 КАСУ)

Задавати питання іншим учасникам процесу (ч. 5 ст. 139 КАСУ)

Заявляти клопотання про повторний допит свідка (ч. 10 ст. 141 КАСУ)

Просити суд виключити документ з числа доказів (ч. 3 ст. 143 КАСУ)

Давати пояснення з приводу відтворення в суді звуко- і відеозаписів (ч. 1 ст. 146 КАСУ)

<b>ПОВНОВАЖЕННЯ ПРОКУРОРА (продовження)</b>	
	Задавати питання експерту з приводу його висновку (ч. 2 ст. 148 КАСУ)
	Давати додаткові пояснення чи надавати додаткові докази (ч. 1 ст. 151 КАСУ)
	Заявляти клопотання про поновлення зупиненого провадження за наявності для цього підстав (ч. 5 ст. 156 КАСУ)
	Отримувати в суді копію постанови чи ухвали суду (ч. 3 ст. 167 КАСУ)
	Оскаржувати судові рішення (ухвали)
	Задавати питання спеціалісту щодо суті його усних консультацій чи письмових пояснень (ч. 2 ст. 149 КАСУ)
	Виступати з промовою у судових дебатах (ч. 1 ст. 152 КАСУ )
	Обмінятись репліками після закінчення судових дебатів (ч. 6 ст. 152 КАСУ)
	Подавати суду заяву про виправлення опісок і помилок у судовому рішенні (ч. 1 ст. 169 КАСУ)
	Подавати суду заяву про роз'яснення судового рішення (ч. 1 ст. 170 КАСУ)

Схема – Повноваження прокурора у судовому розгляді справи в адміністративному суді I-ї інстанції





Схема – Участь прокурора в апеляційному провадженні в адміністративному судочинстві



Схема – Повноваження прокурора в касаційному провадженні в адміністративному судочинстві

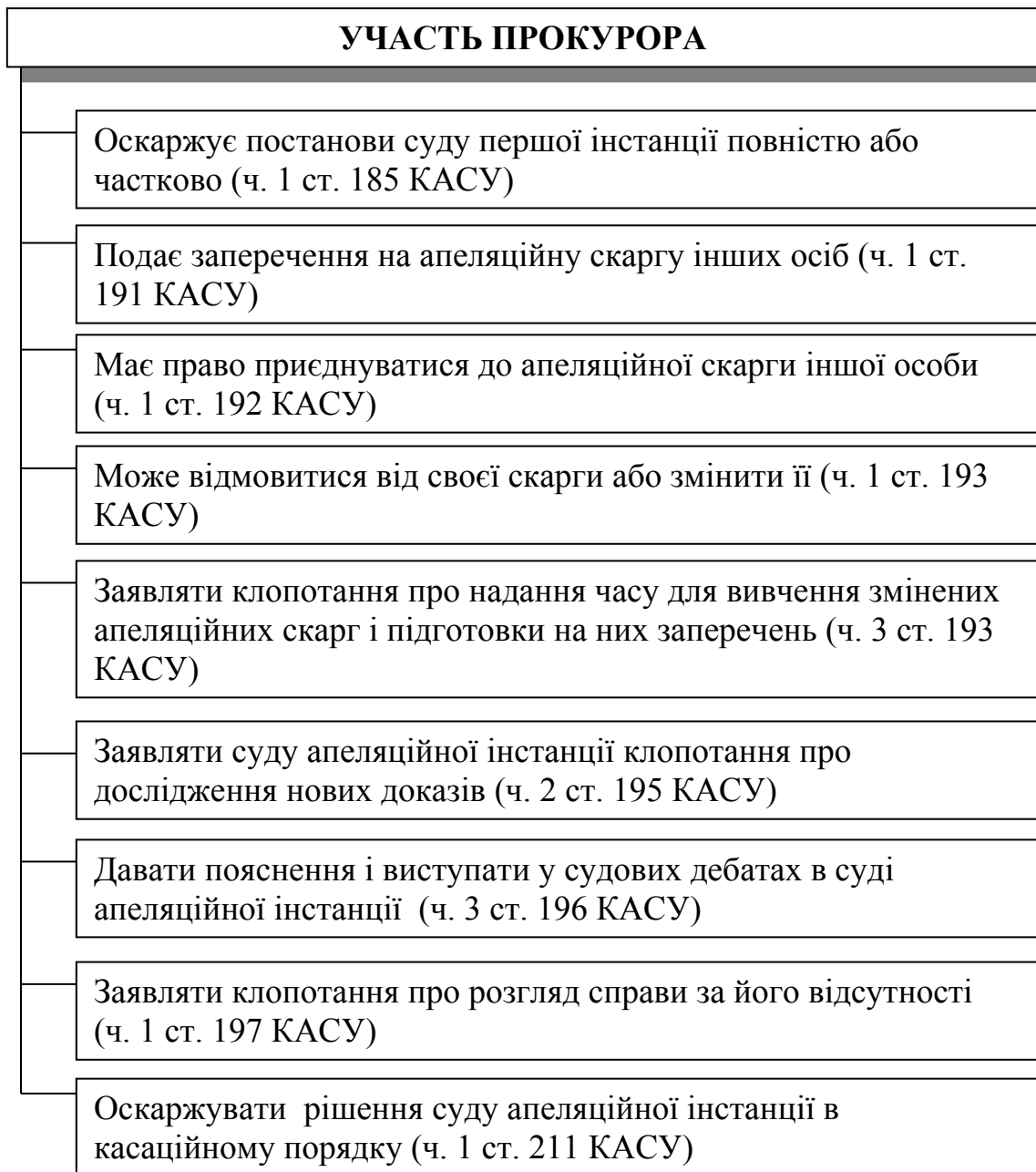

Примітка: Провадження за винятковими обставинами здійснюється за правилами, встановленими цим Кодексом для касаційного провадження.

Схема – Провадження за винятковими обставинами в адміністративному судочинстві

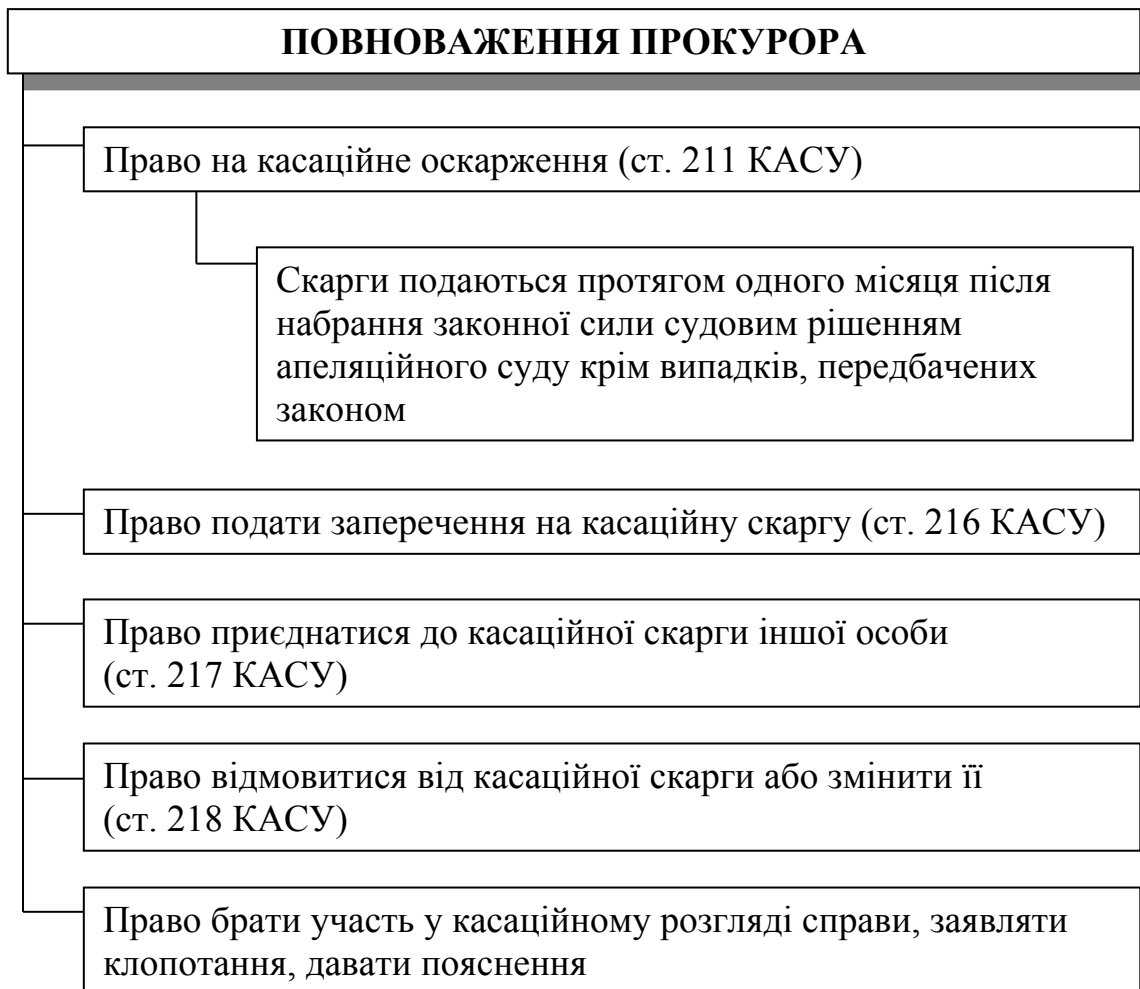
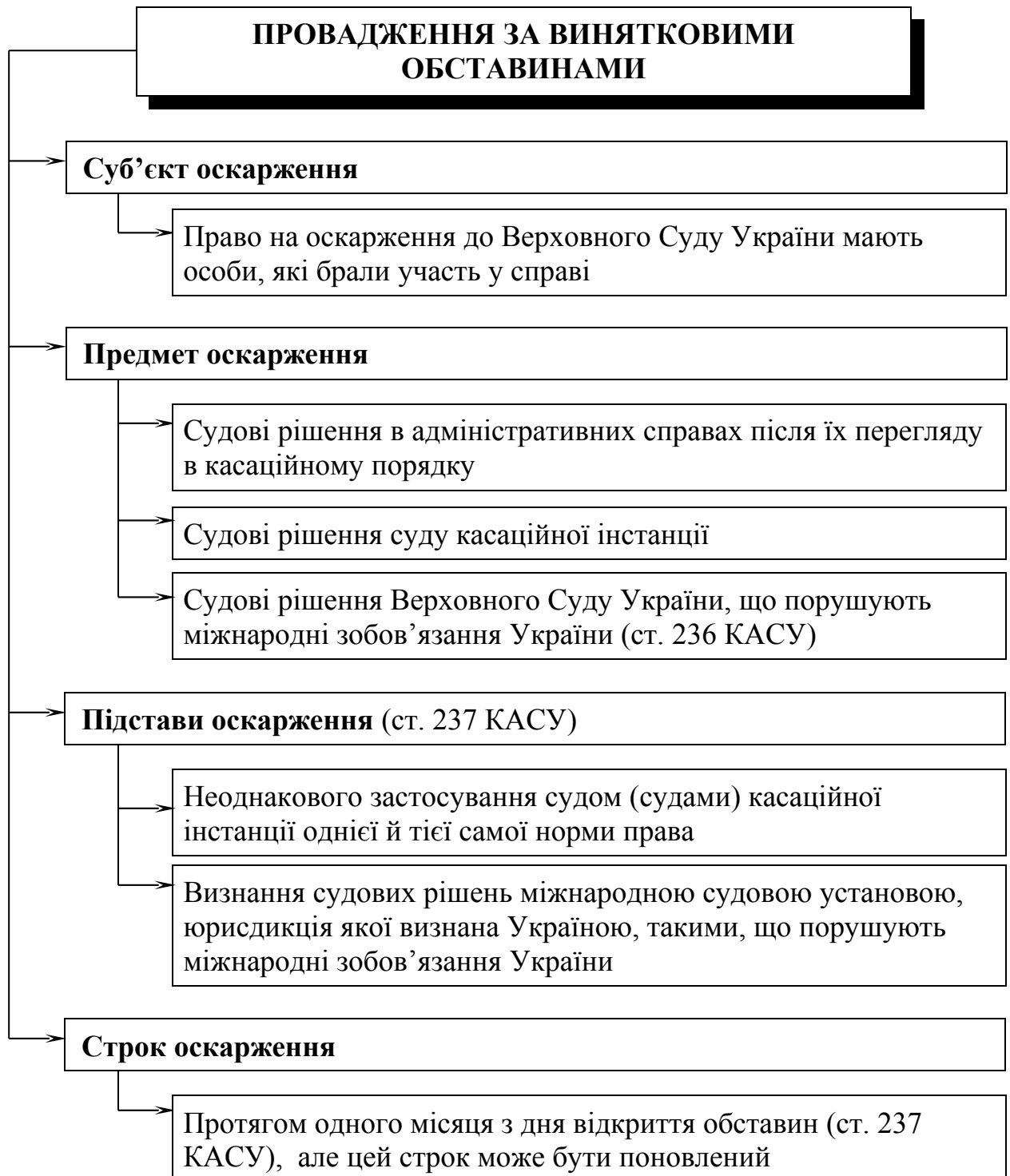

Схема – Проведення за нововиявленими обставинами в адміністративному судочинстві

Таблиця – Позови (заяви) прокурора до суду, пред'явлені і розглянуті у цивільному та кримінальному судочинстві у 2005 р.

<b>Показник</b>	<b>Всього</b>	<b>Позови на захист державних інтересів</b>	<b>Позови в інтересах громадян</b>
Пред'явлено позовів (заяв)	73730	32576	39818
Прийнято позовів (заяв)	58191	29834	37232
Розглянуто судом позовів (заяв)	57033	23064	33173
Задоволено судом позовів (заяв)	55837	22592	32580
Сума, на яку задоволено позови судом (у тис. грн.)	79767	50679	29086
Сума, добровільно відшкодована відповідачами за закритими справами (у тис. грн.)	12320	5745	6575
Сума, на яку реально виконано рішення суду (у тис. грн.)	52712	30059	22648

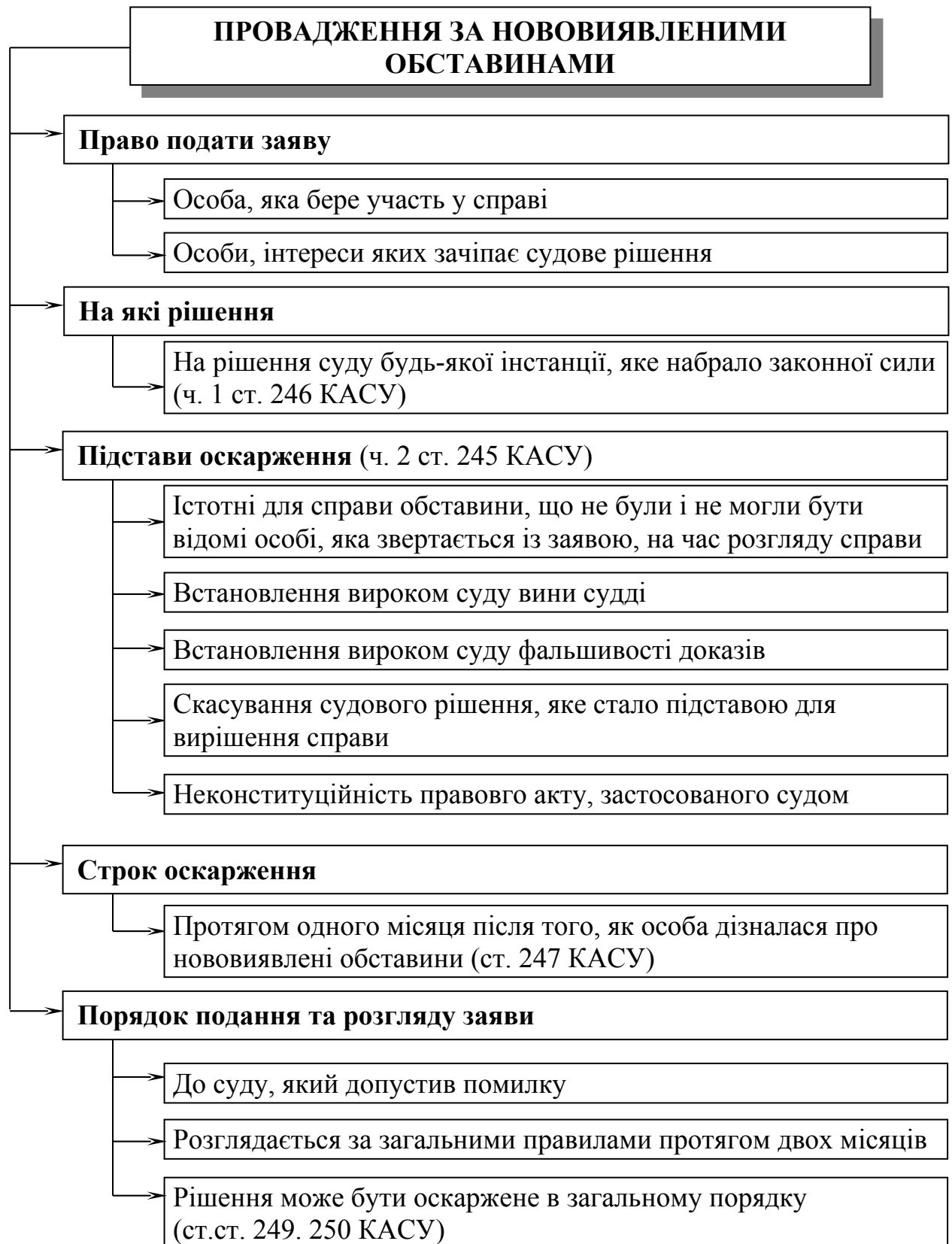
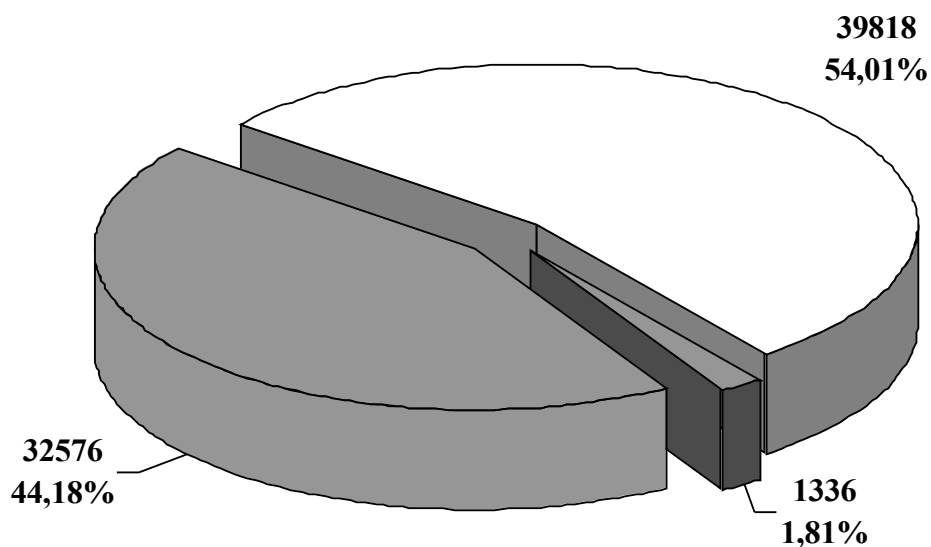

■ - позови на захист державних інтересів (32576 позовів)

□ - позови в інтересах громадян (39818 позовів)

■ - інші позови (1336 позовів)

Діаграма – Позови (заяви) прокурора до суду, пред'явлені і розглянуті у цивільному і кримінальному судочинстві у 2005 році (всього – 73730 позовів)

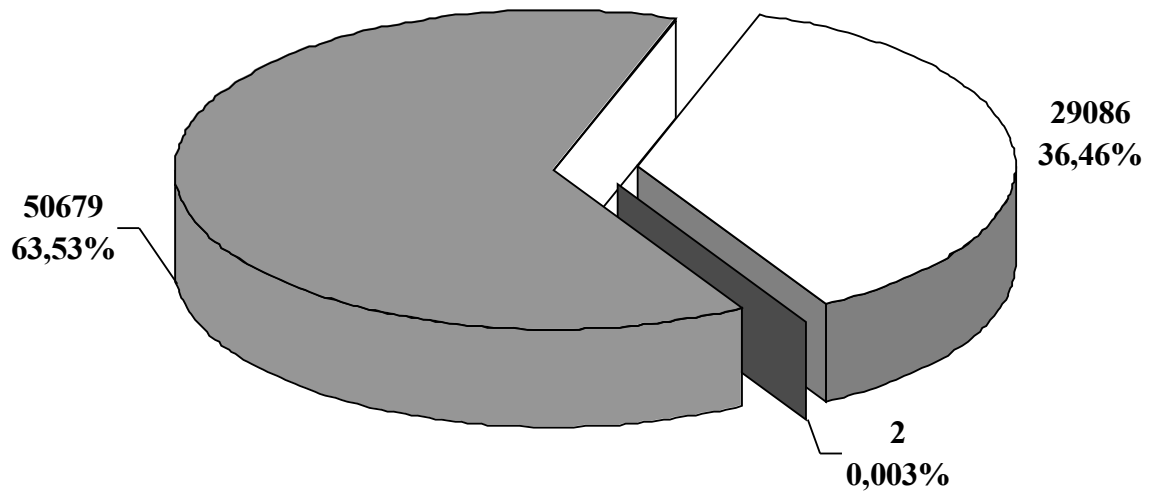

■ - позови на захист державних інтересів (50679 тис. грн.)

□ - позови в інтересах громадян (29086 тис. грн.)

■ - інші позови (2 тис. грн.)

Діаграма – Сума, на яку задоволено позовів судом за 2005 р.

(всього – 79767 тис. грн.)

Таблиця – Позови (заяви) прокурора до господарського суду, в інтересах держави і громадян

Показник	2004 рік		2005 рік	
	всього	у тому числі до бюджету	всього	у тому числі до бюджету
Пред'явлено позовів (заяв)	37070	-	36074	-
Розглянуто судом позовів (заяв)	25242	-	25752	-
Задоволено судом позовів (заяв)	24298	-	24464	-
Сума, на яку задоволено позови судом (у тис. грн.)	832985	412647	5235446	275313
Сума, добровільно відшкодована відповідачами за закритими справами (у тис. грн.)	116518	53999	506469	141780
Сума, на яку реально виконано рішення суду (у тис. грн.)	458326	161130	4983313	133784
Відсоток виконання рішень суду	55,0	39,1	95,2	48,6



Таблиця – Категорії позовів (заяв) прокурора до господарського суду за 2005 р.

<b>Категорія позовів</b>	<b>Розглянуто</b>	<b>Задоволено</b>
Про приватизацію	175	139
Про оподаткування, стягнення сум до бюджету	4294	4189
У паливно-енергетичному комплексі	2314	2156
У банках і банківській сфері	110	103
Проти легалізації доходів, одержаних злочинним шляхом	278	269
Про охорону навколишнього природного середовища	1194	1110
Пов'язаних з банкрутством	451	445
У сфері земельних відносин	2787	2527
Про стягнення сум в інтересах органів і фондів соціальної спрямованості	7735	7506
Виконання судових рішень	17	16
Про визнання недійсним актів	384	361
Про визнання угод (правочинів) недійсними	330	271

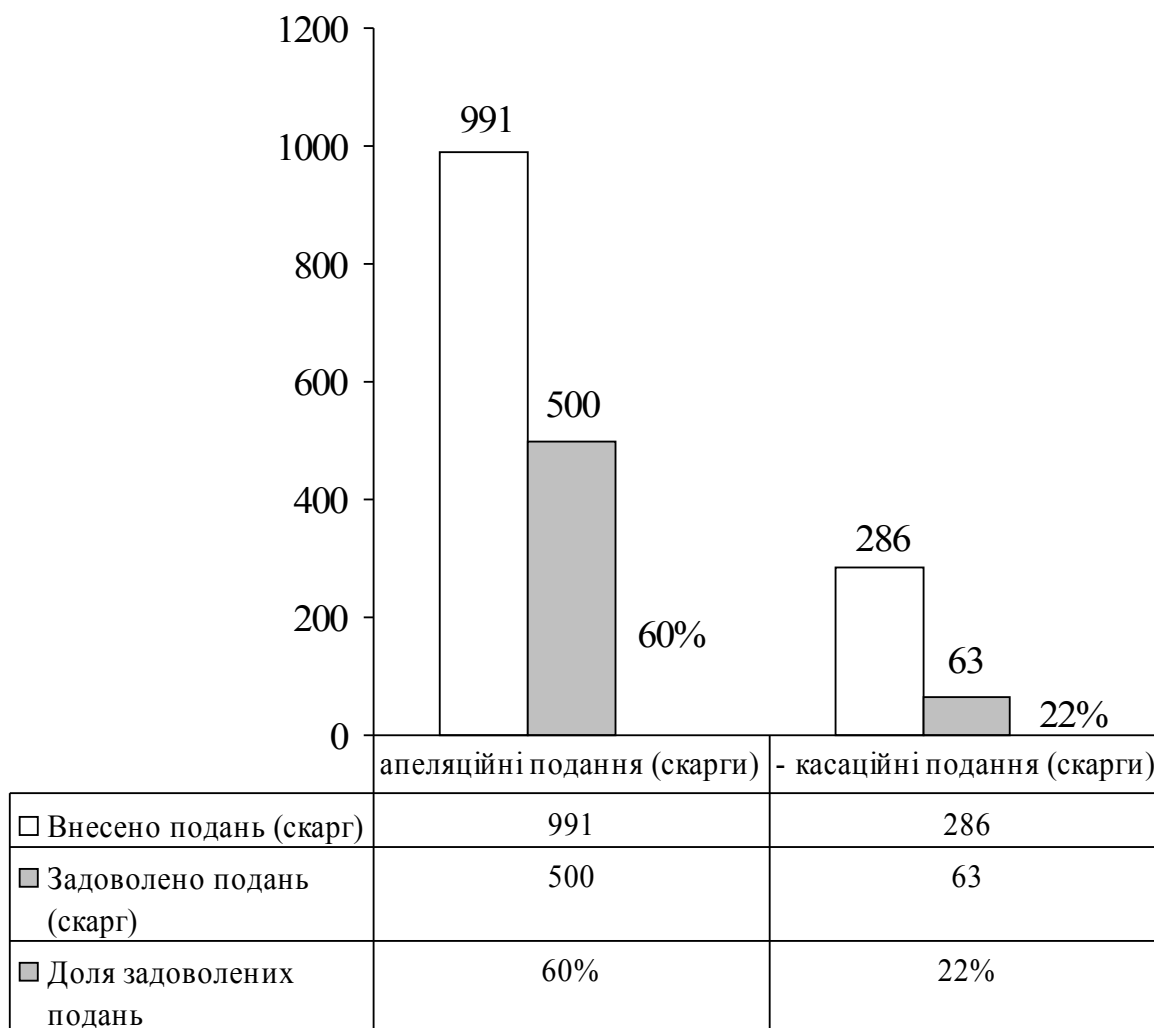

Діаграма – Ініціювання прокурорами перегляду судових рішень у цивільному судочинстві (2005 р.)

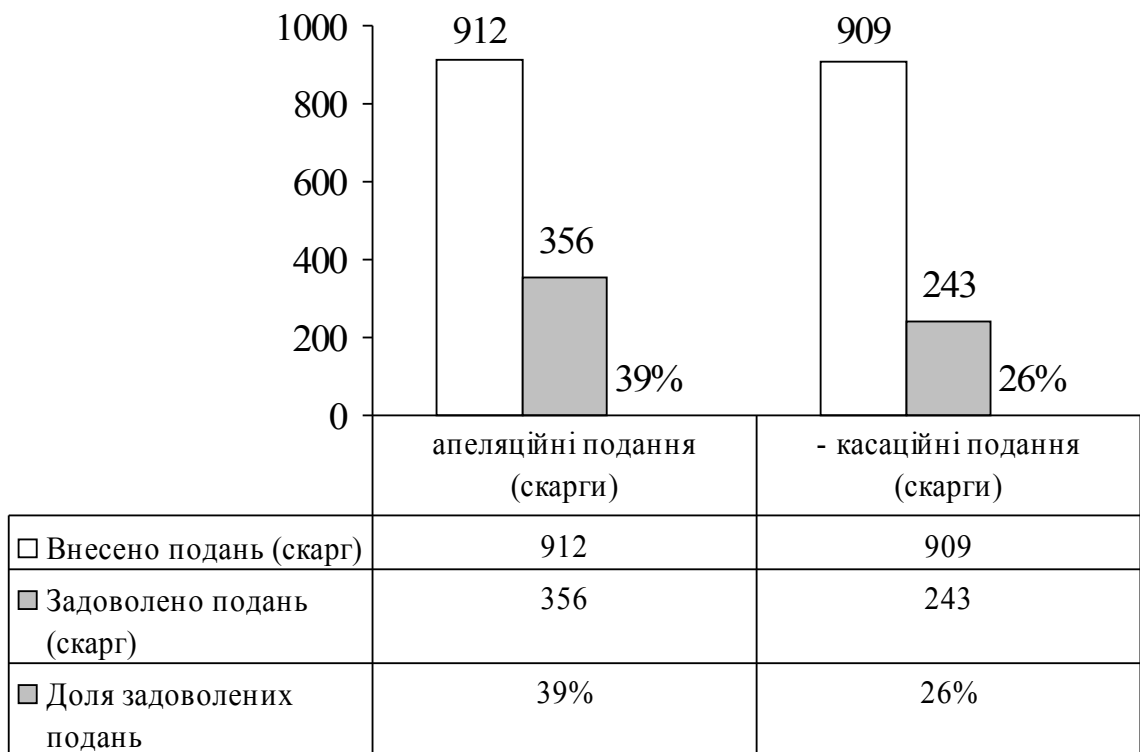

Діаграма – Ініціювання прокурорами перегляду судових рішень у господарському судочинстві (2005 р.)

**Нагляд за додержанням законів органами, які проводять оперативно-розшукову діяльність**



Схема – Завдання прокурорського нагляду за додержанням законів органами, які проводять оперативно-розшукову діяльність



Примітка. – Проведення ОРД іншими органами та особами забороняється (ч. 2 ст. 5 Закону України "Про оперативно-розшукову діяльність")

Схема – Підрозділи, які проводять оперативно-розшукову діяльність

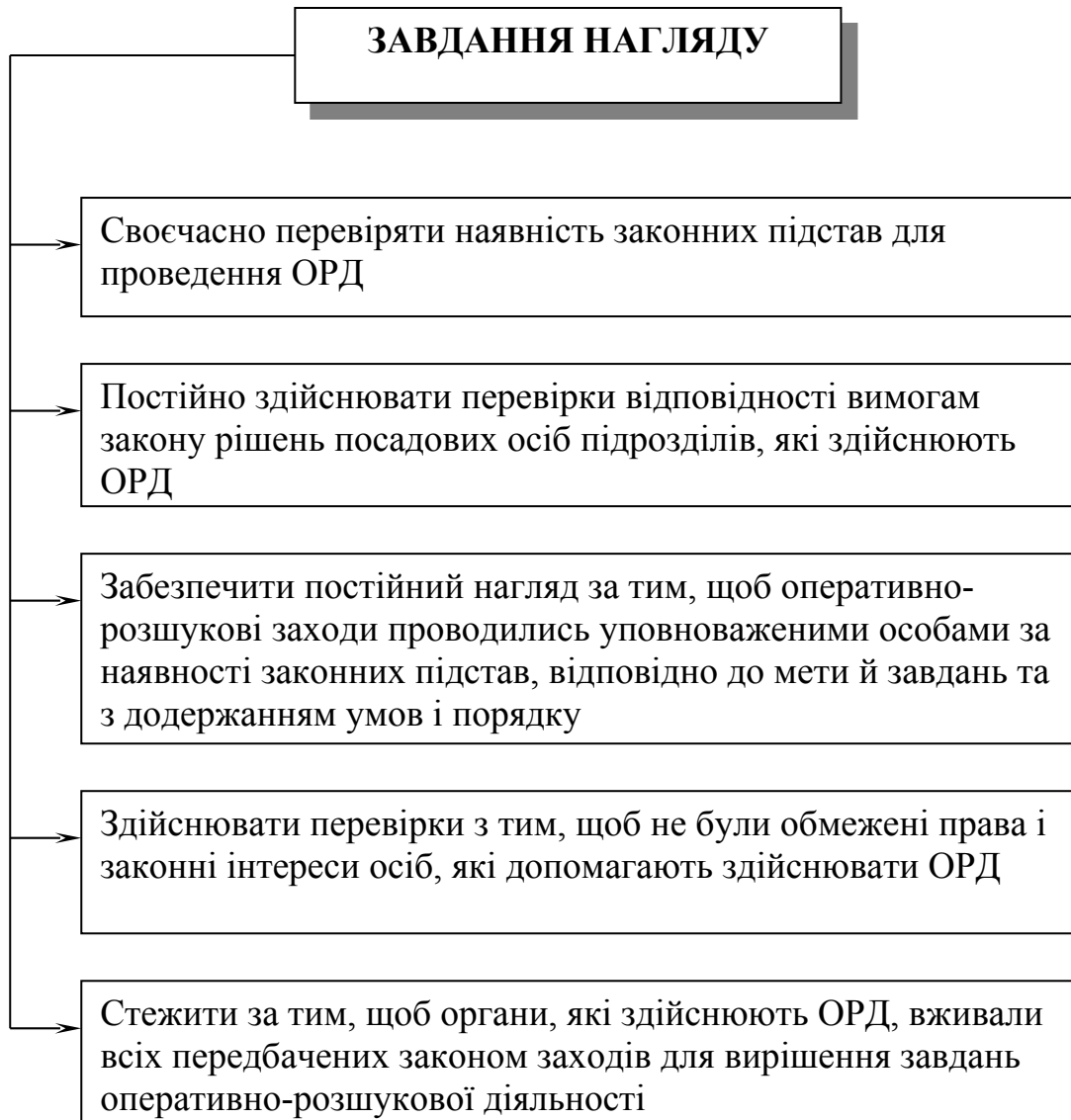

Схема – Предмет прокурорського нагляду за додержанням законів органами, які проводять оперативно-розшукову діяльність



Схема – Питання які не належать до предмету прокурорського нагляду за органами, які проводять оперативно-розшукову діяльність

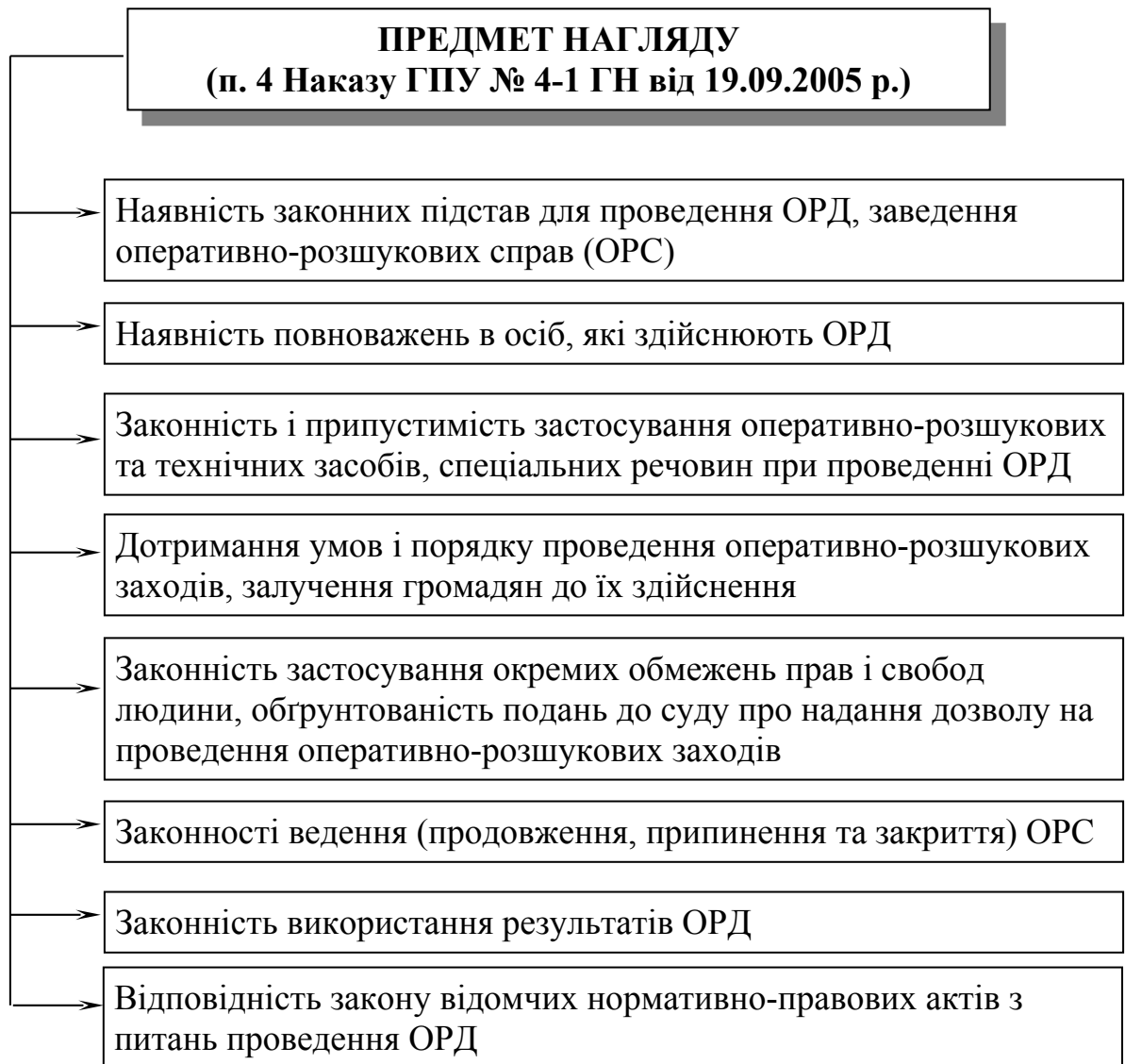

Примітка. – Прокурор перевіряє відповідність вимогам зазначених законів дій та рішень суб'єктів ОРД.

Схема –Закони, на відповідність яким прокурор перевіряє діяльність органів, які проводять ОРД

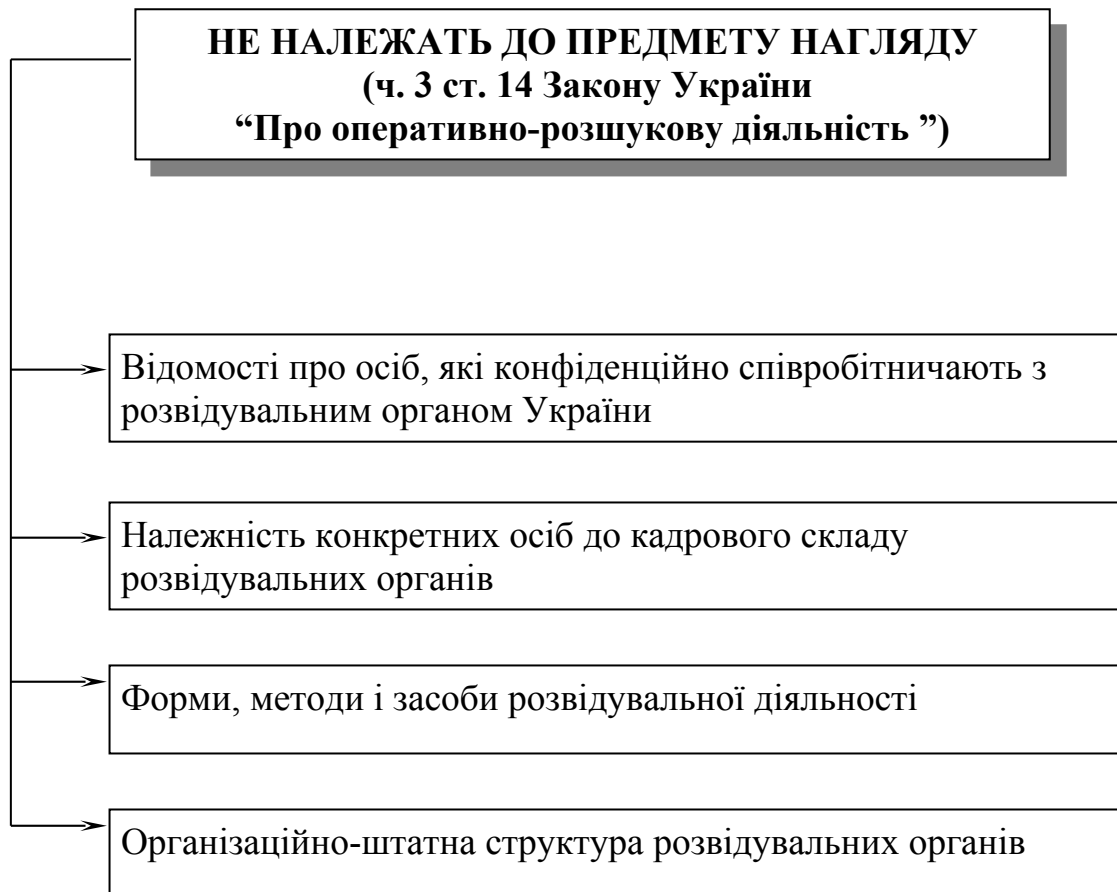
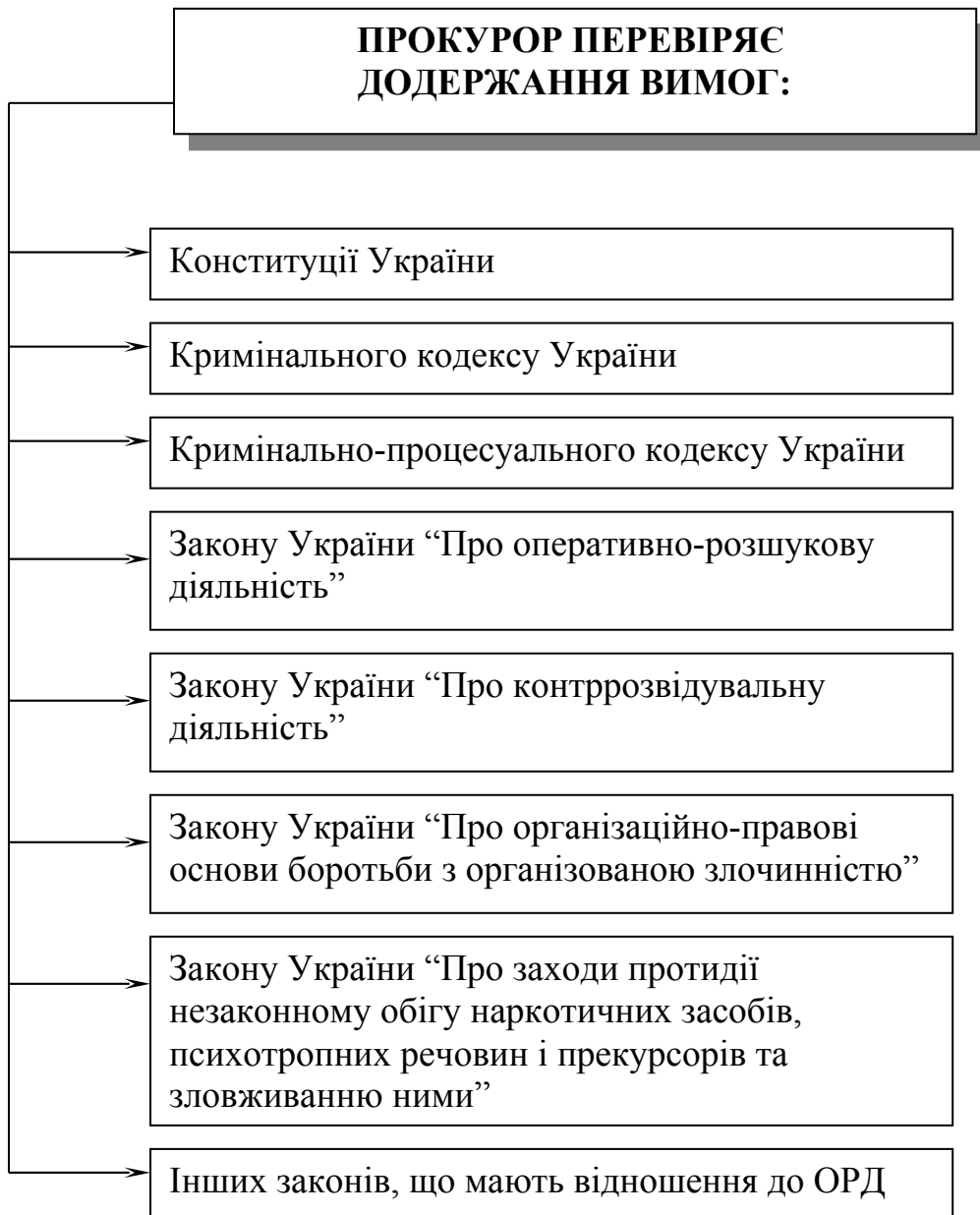



Схема 2.3.6. – Повноваження прокурора при здійсненні нагляду за додержанням законів органами, які проводять оперативно-розшукову діяльність



Схема – Повноваження прокурора при здійсненні нагляду за додержанням законів органами, які проводять оперативно-розшукову діяльність  
(продовження)

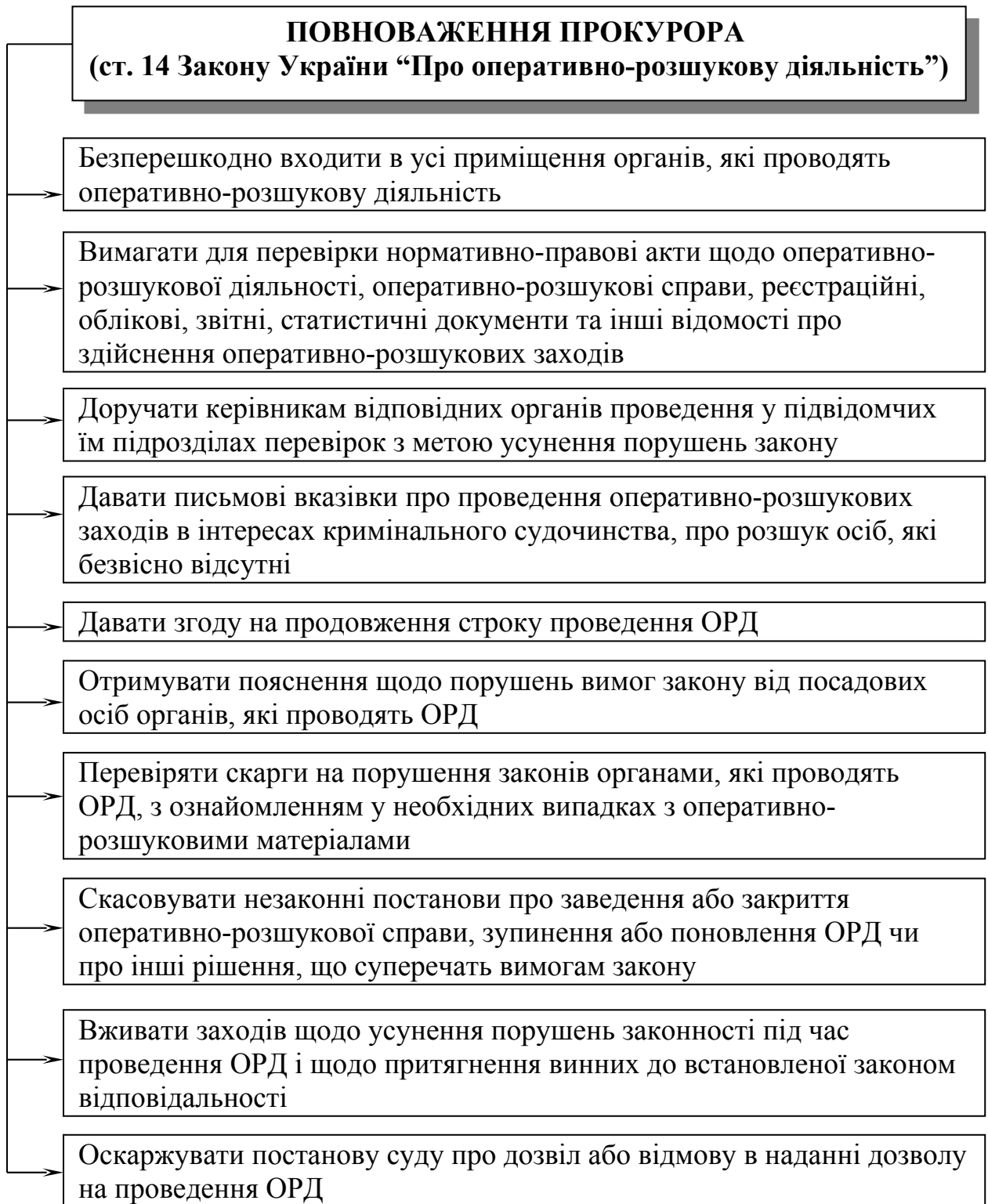

Схема – Обов'язки прокурора при здійсненні нагляду за додержанням законів органами, які проводять оперативно-розшукову діяльність

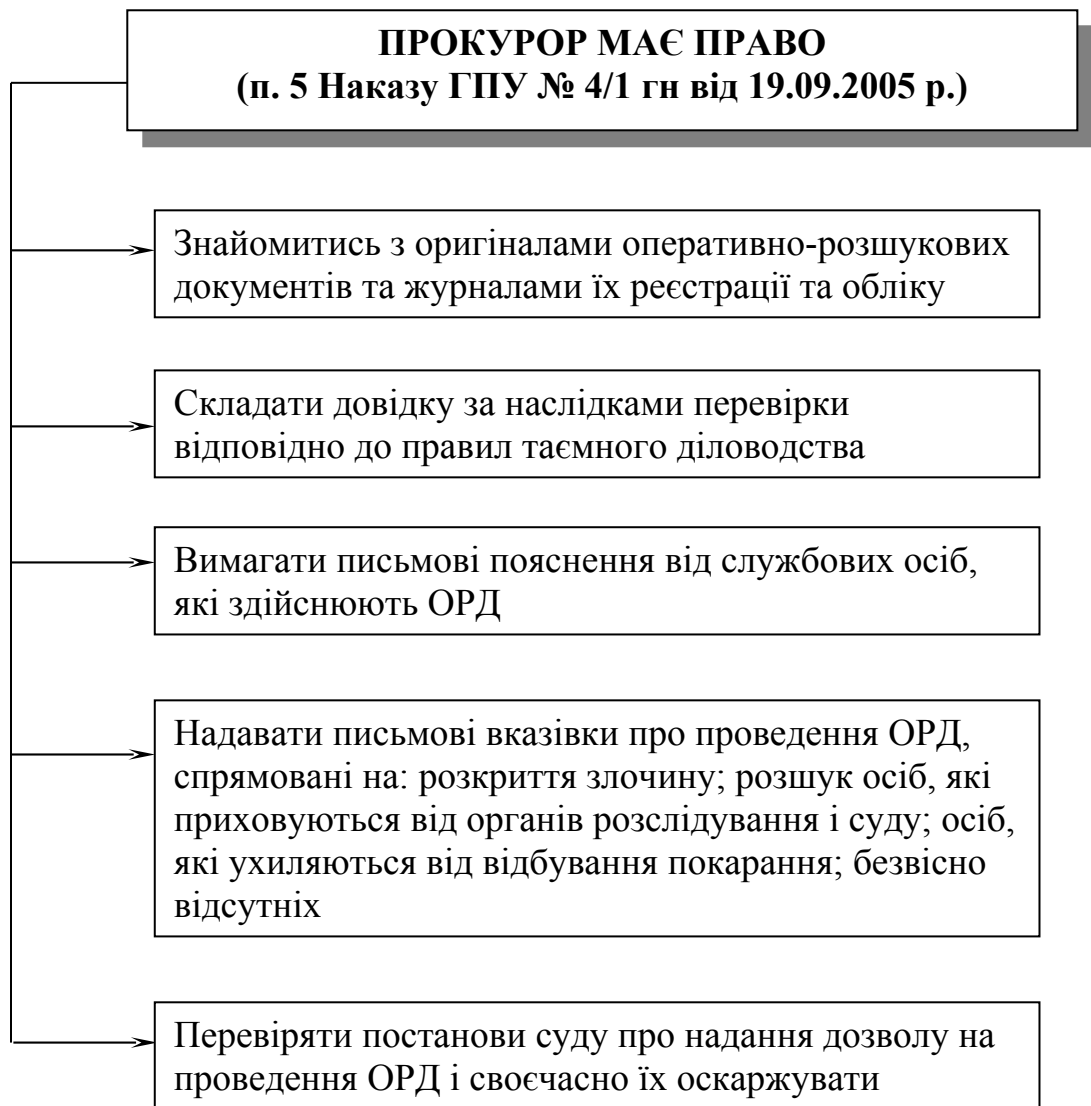

Схема – Підстави для перевірок прокурором законності проведення оперативно-розшукових заходів

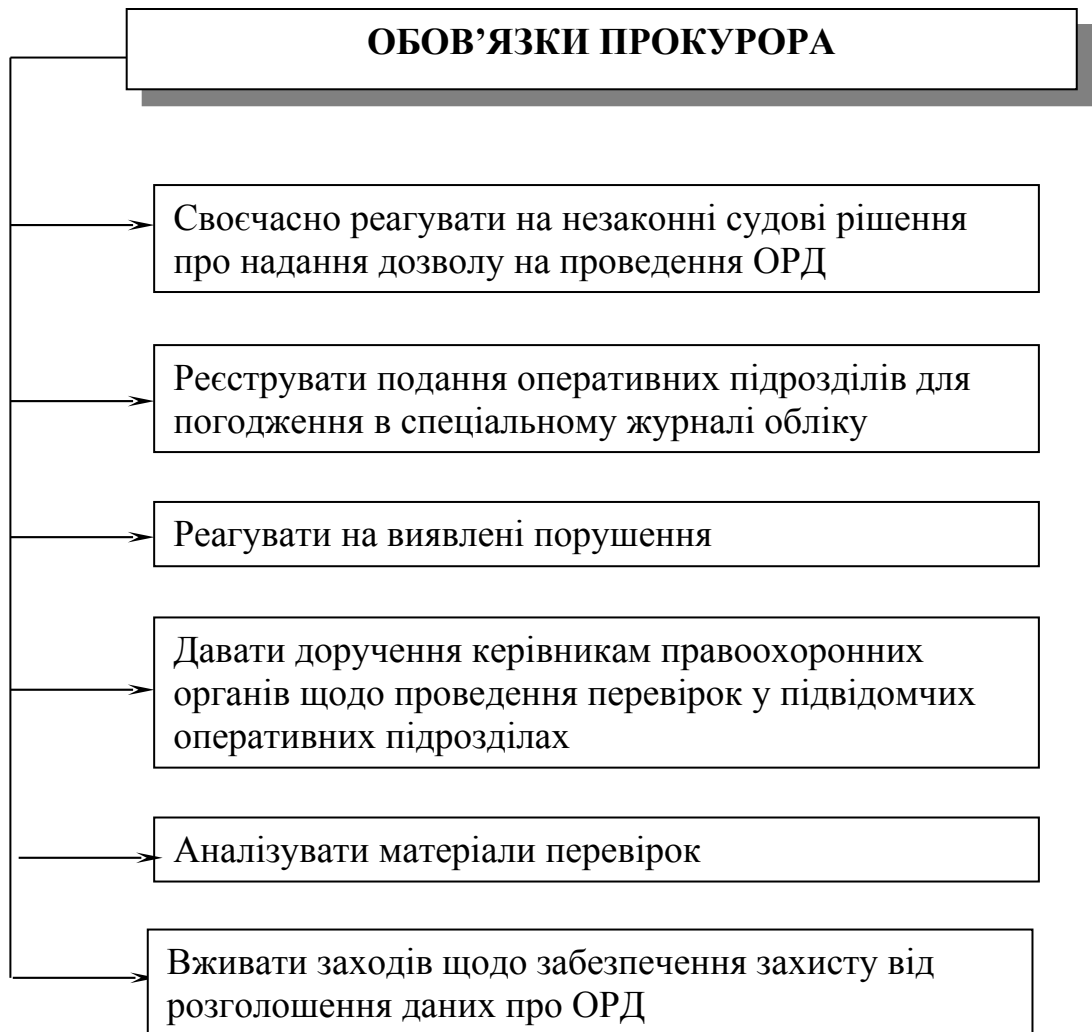

Схема –Види перевірок додержання законності органами, які проводять оперативно-розшукову діяльність

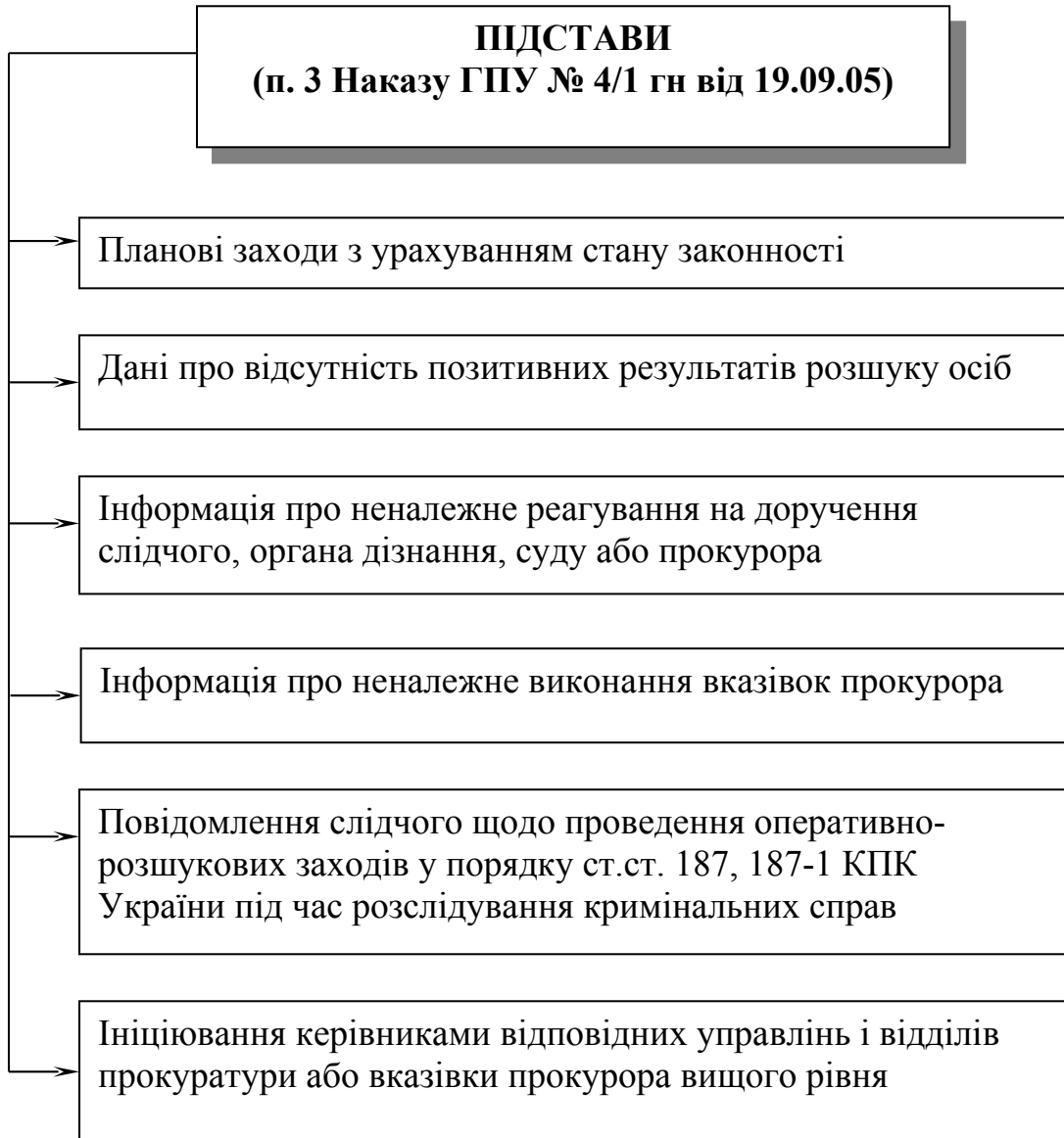

Схема –Основні критерії оцінки ефективності прокурорського нагляду за додержанням законів при проведенні оперативно-розшукової діяльності



Діаграма – Перевірено прокурорами оперативно-розшукових справ у 2005 р.

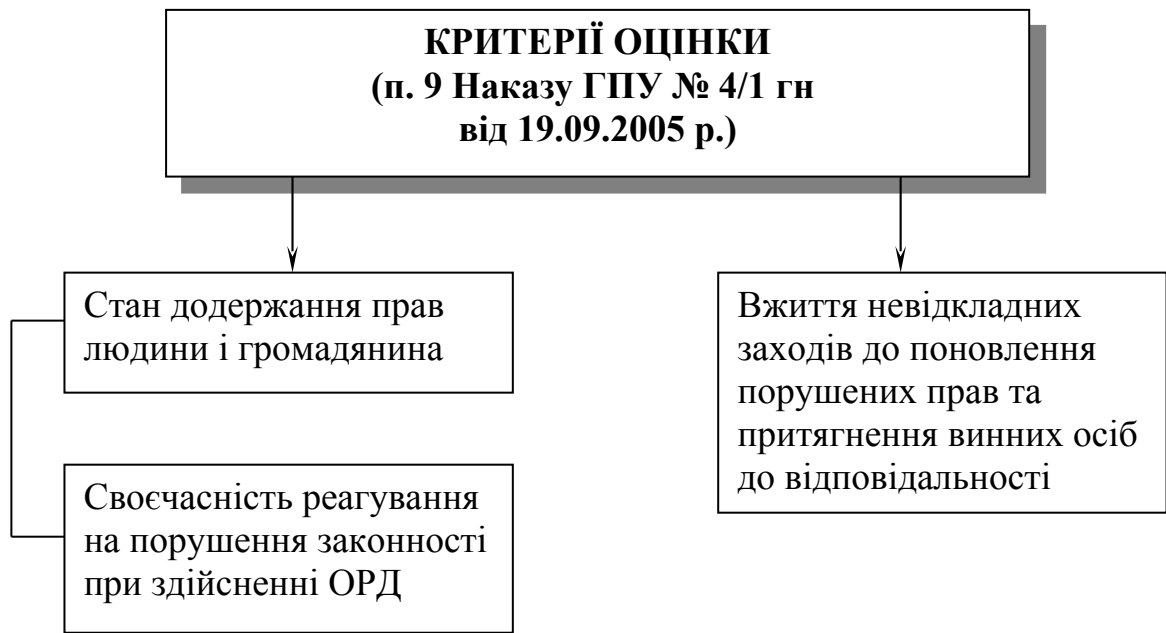
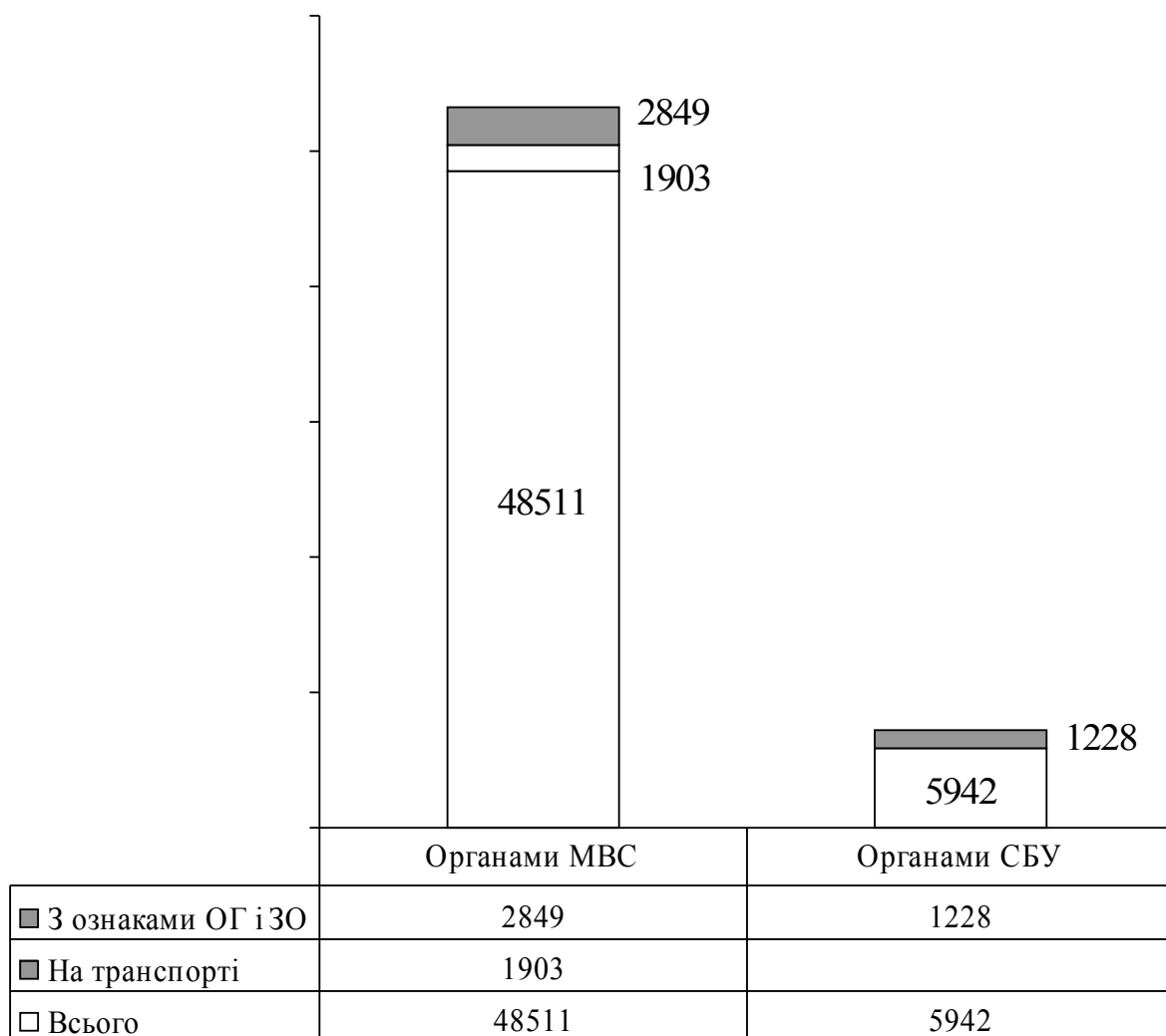
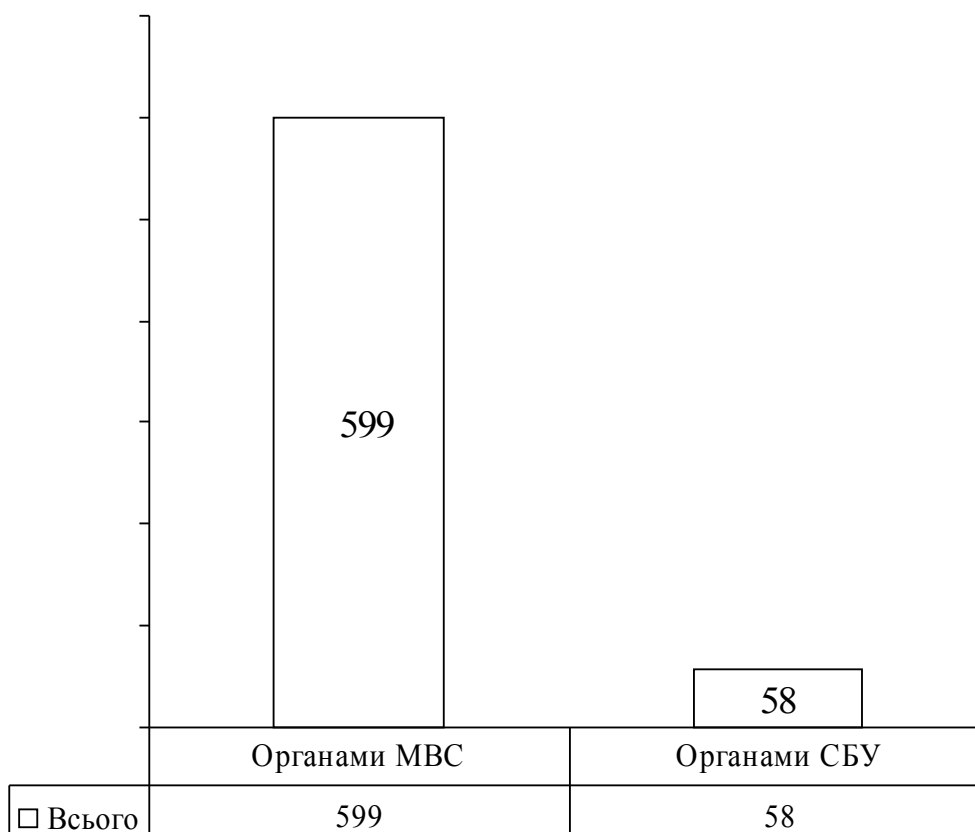

Діаграма – Розглянуто подань та постанов дисциплінарного провадження, внесених прокурорами у 2005 р.



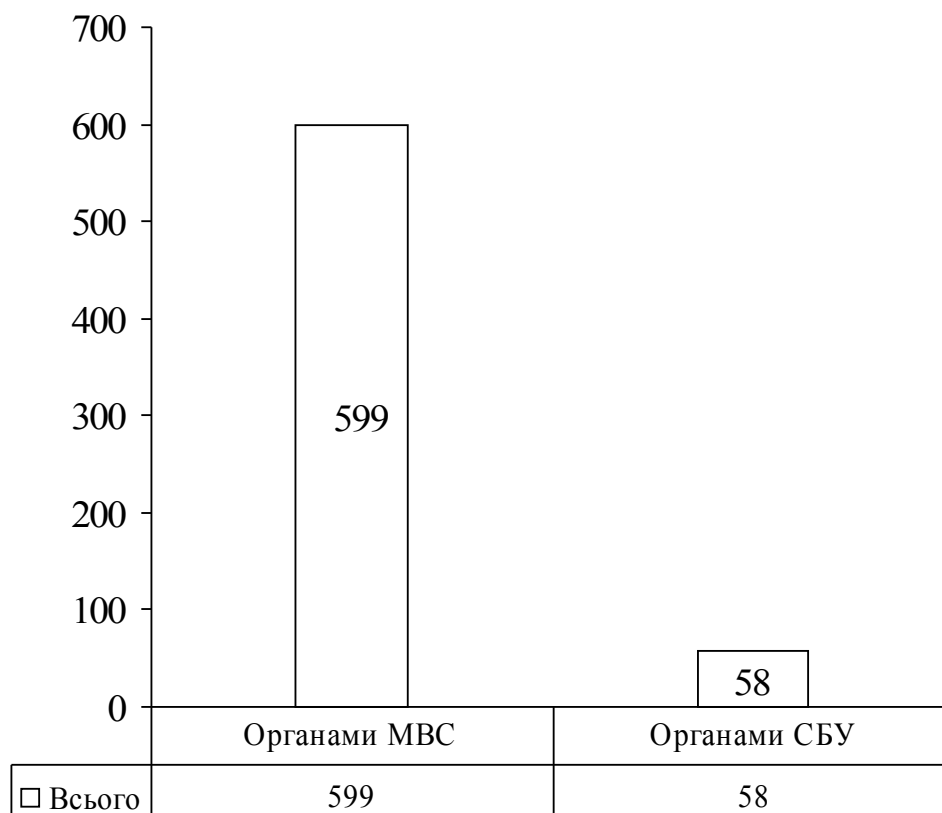

Діаграма – Притягнуто до дисциплінарної відповідальності за документами прокурорського реагування у 2005 р.

Розділ 2. Діяльність органів прокуратури – 2.3. Нагляд за оперативно-розшуковою діяльністю

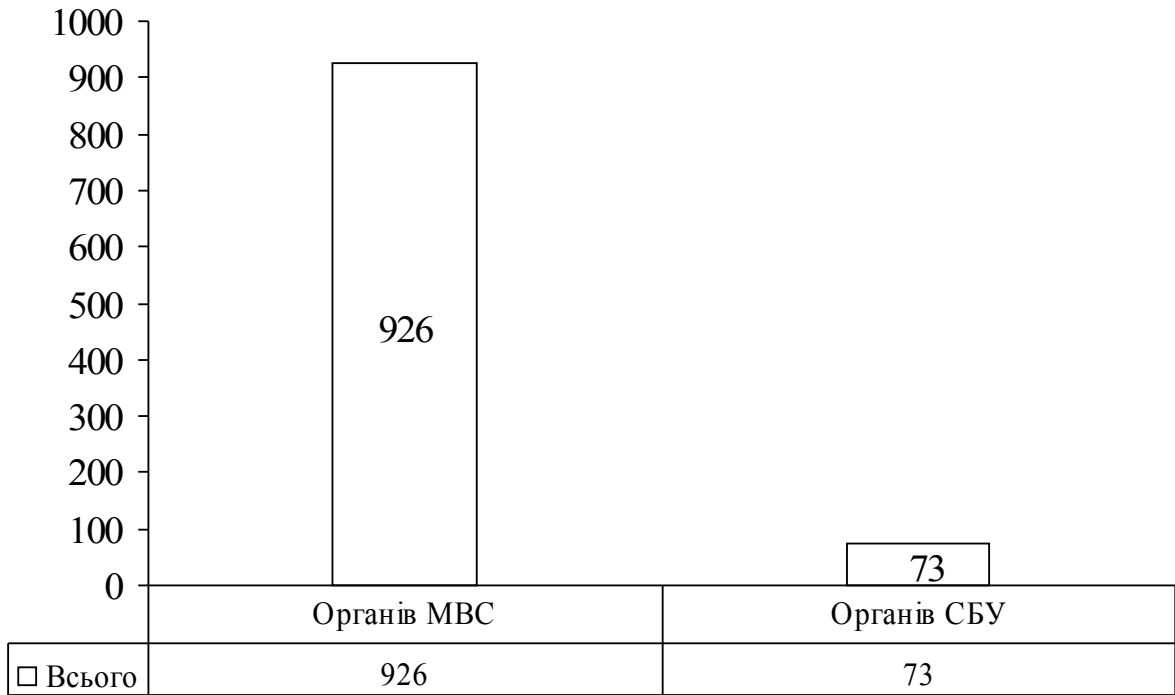

Діаграма – Скасовано прокурорами незаконних постанов у 2005 р.

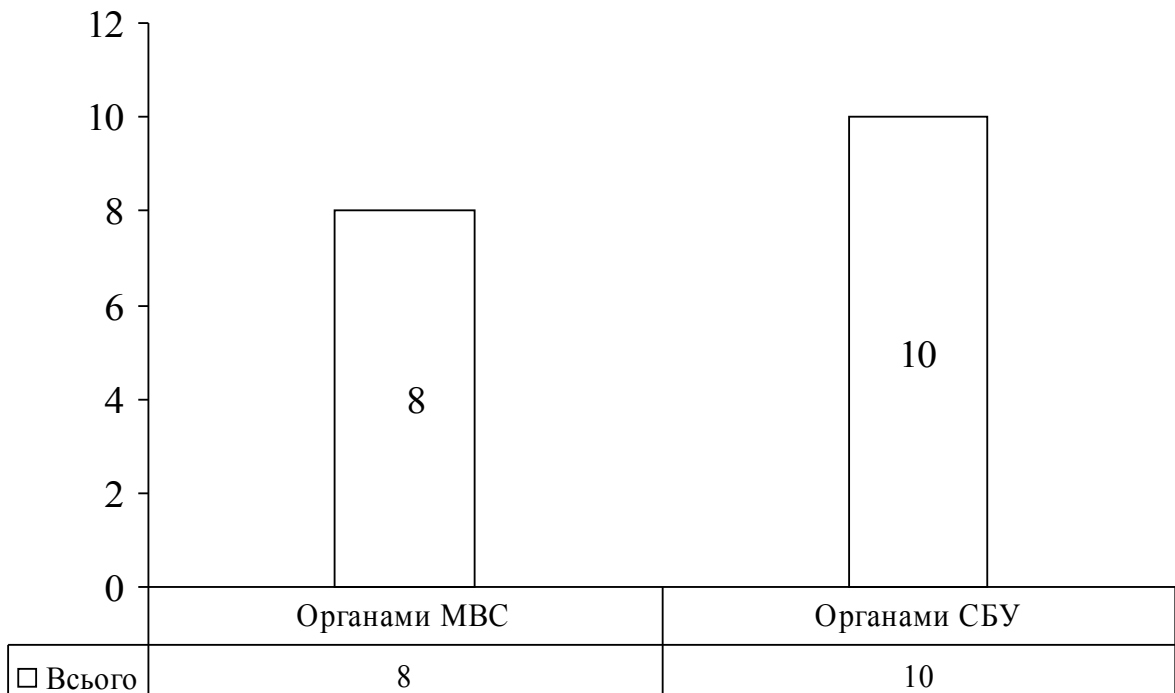

Діаграма – Виявлено прокурорами фактів проведення ОРЗ без дозволу суду у 2005 р.

**Нагляд за додержанням законів органами, які проводять дізнання та досудове слідство**



Схема – Предмет прокурорського нагляду за додержанням законів органами, які проводять дізнання та досудове слідство

(ч. 1 ст. 29, ч. 1 ст. 30 Закону України “Про прокуратуру”)

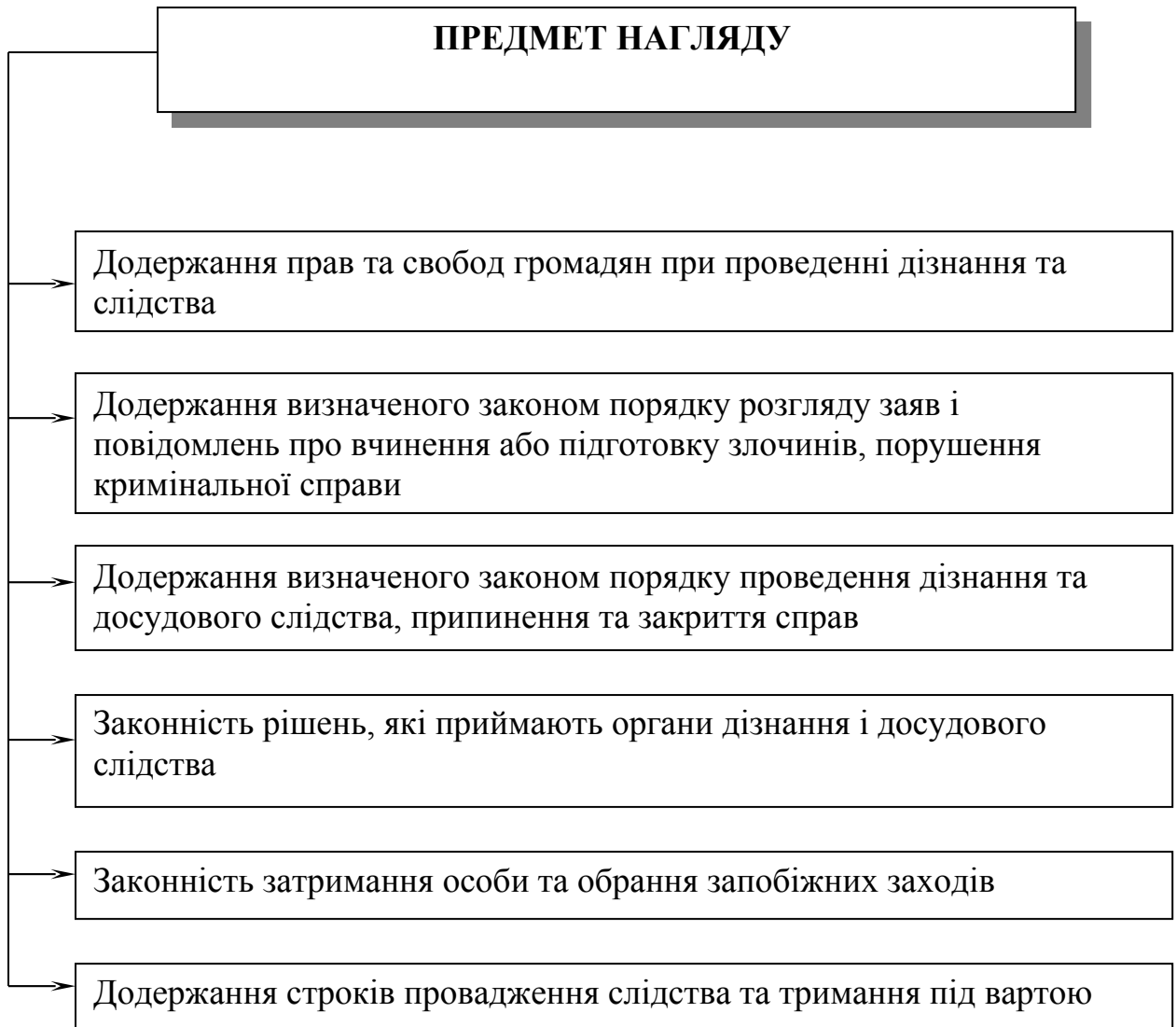
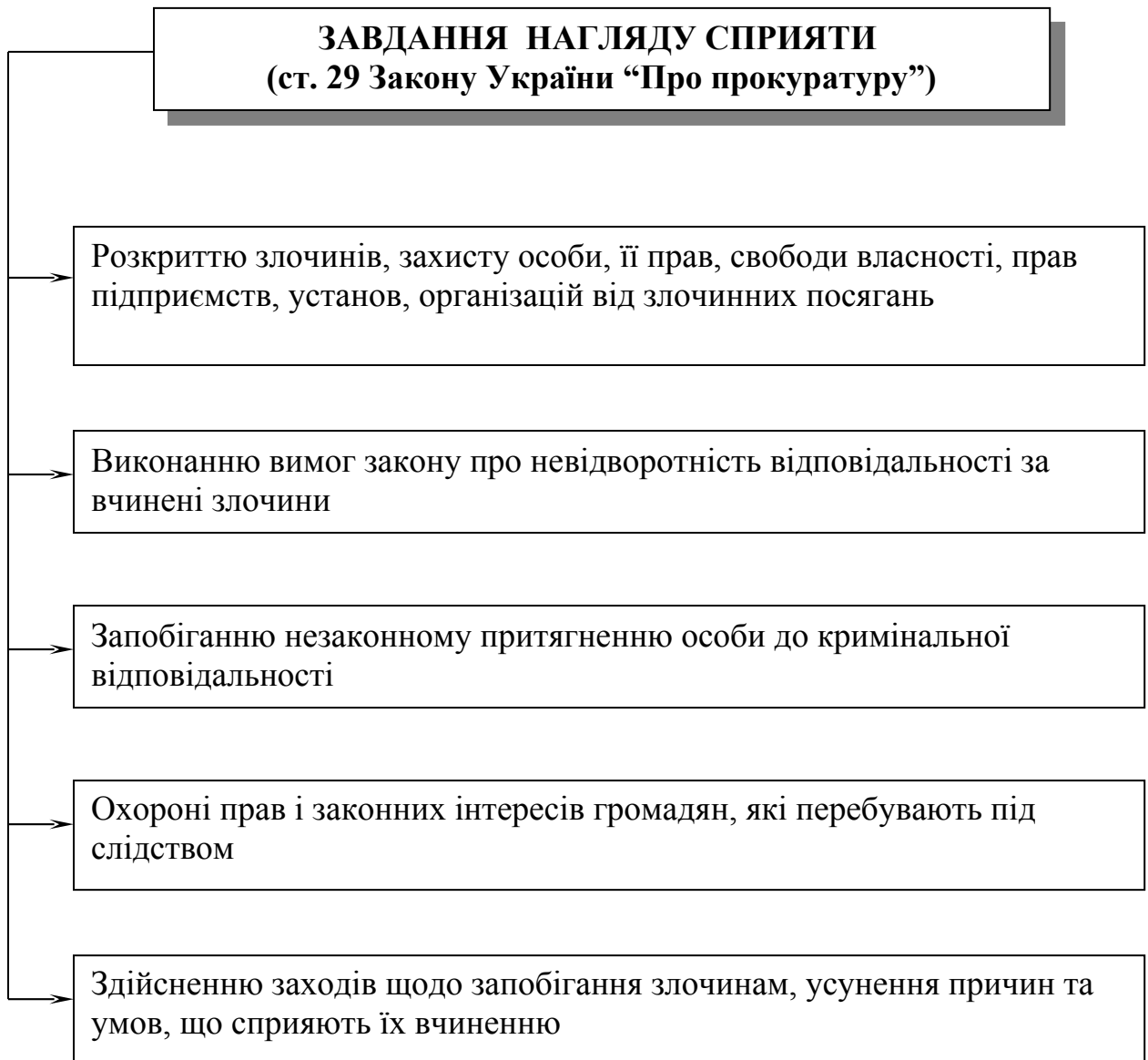

Примітка: Здійснюючи нагляд, прокурор вживає заходів до узгодження дій правоохоронних органів у боротьбі із злочинністю (ч. 3 ст. 29 Закону України “Про прокуратуру”).

Схема – Завдання прокурорського нагляду за додержанням законів органами, які проводять дізнання та досудове слідство (ч. 2 ст. 29 Закону України “Про прокуратуру”)



Схема – Система органів досудового слідства



Схема – Система органів дізнання



Схема – Повноваження прокурора по здійсненню нагляду за виконанням законів органами дізнання і досудового слідства



Схема – Стадії нагляду за додержанням законів органами дізнання та досудового слідства



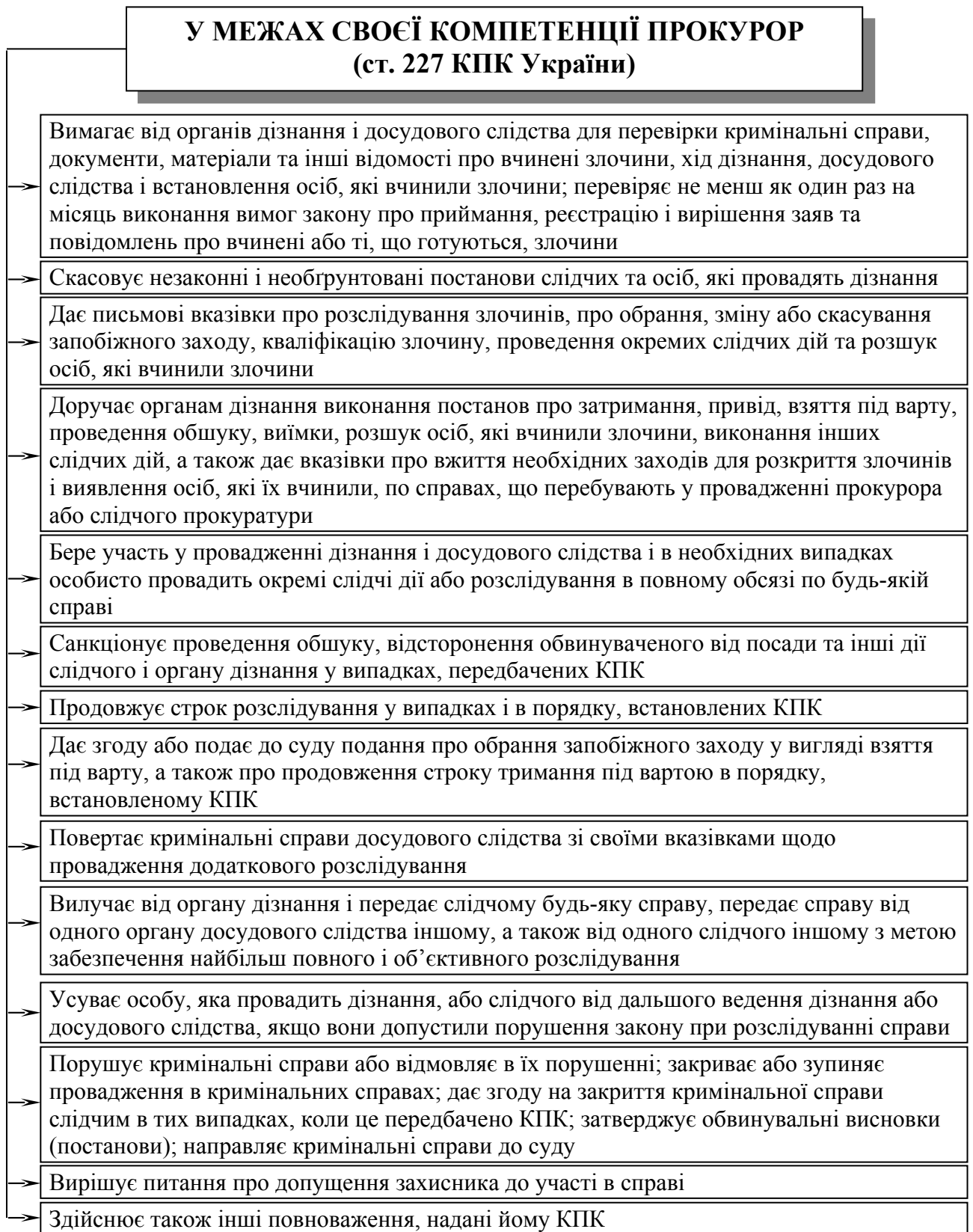

Схема – Види повноважень прокурора при здійсненні нагляду за органами дізнання та слідства

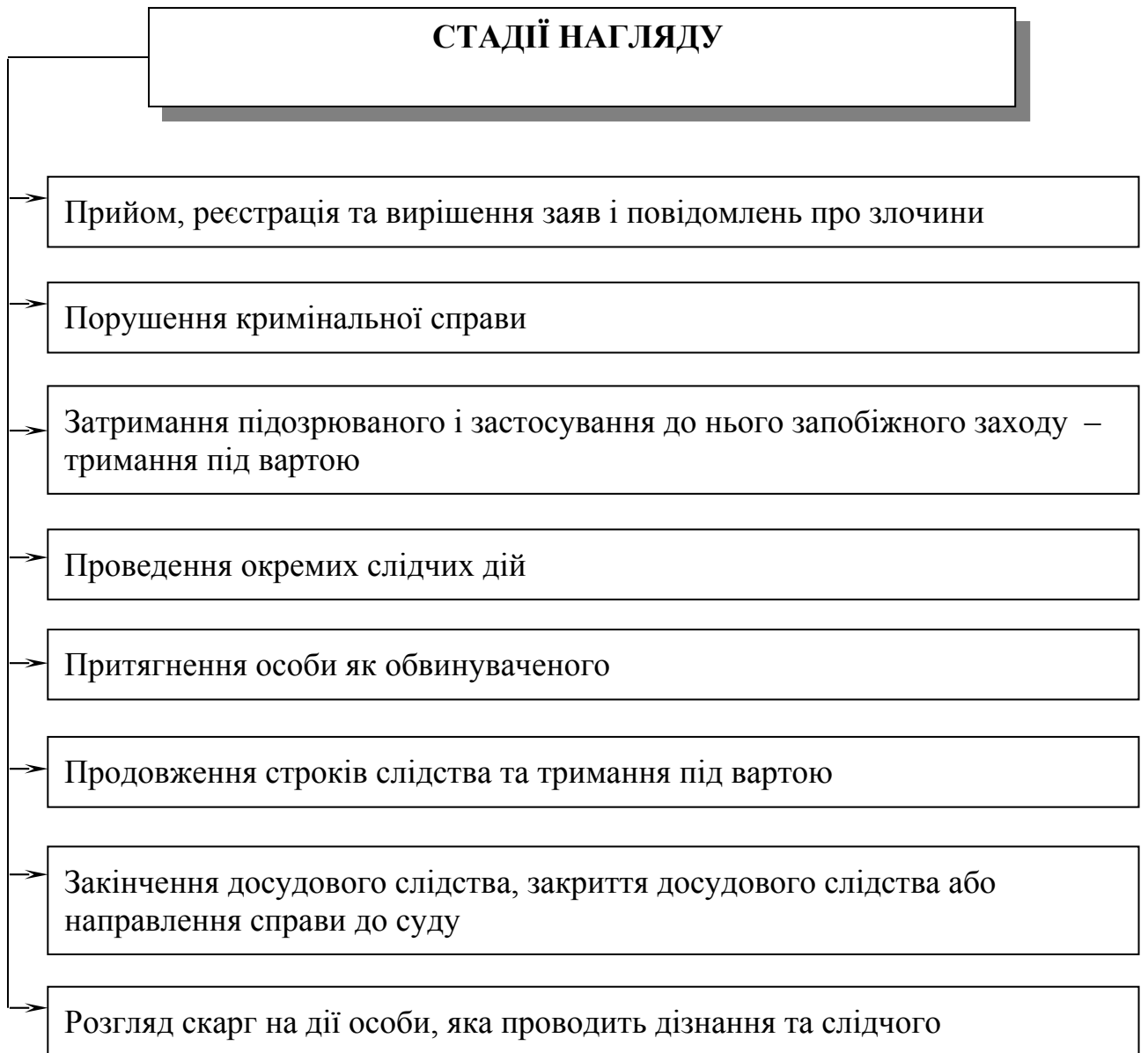
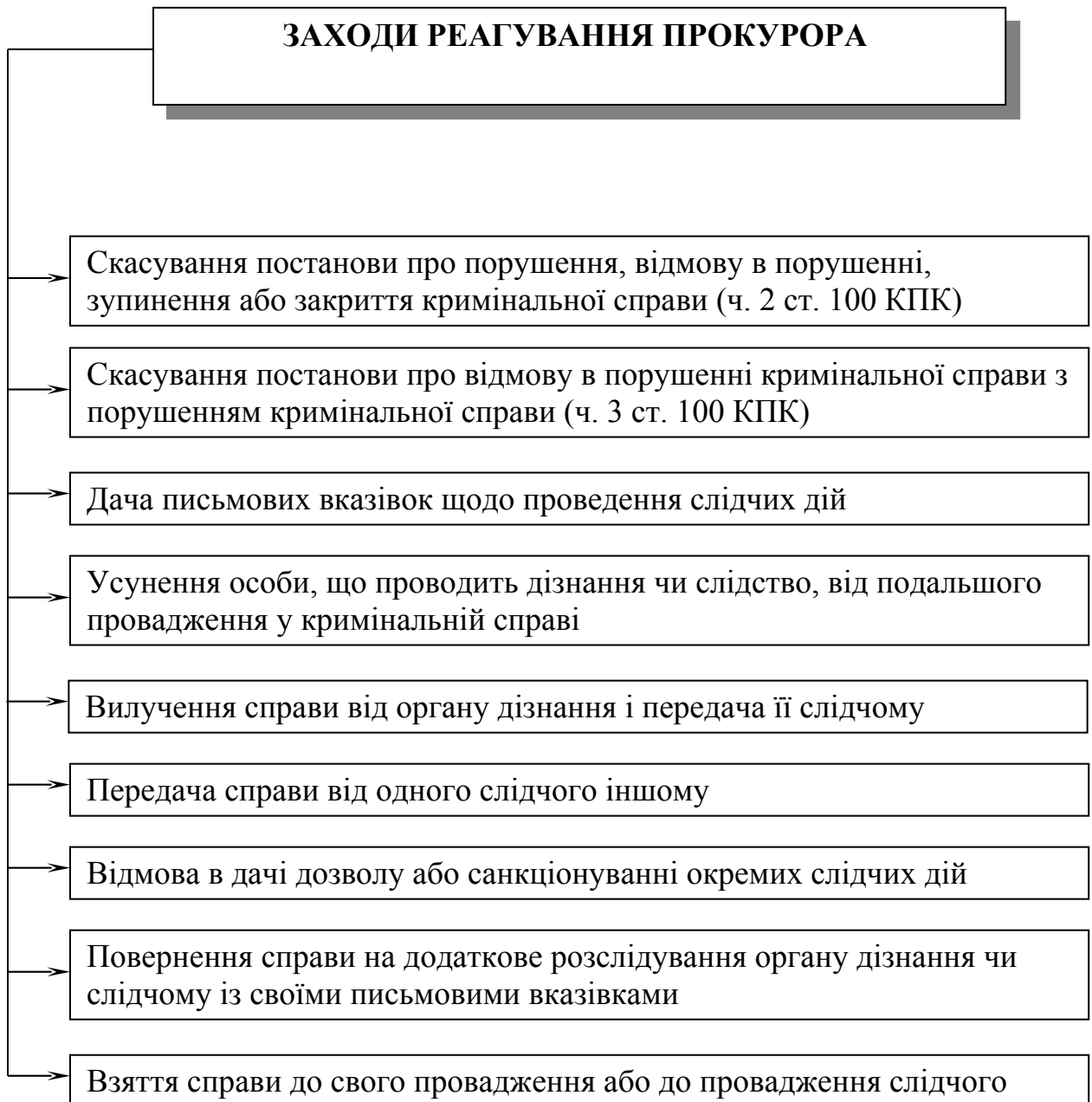

Примітка: Про прийняті ним рішення прокурор складає мотивовану постанову (ч. 1 ст. 130 КПК)

Схема – Заходи правового реагування прокурора на виявлені порушення закону в діяльності органів дізнання та досудового слідства



Схема – Повноваження прокурора при здійсненні нагляду за законністю та обґрунтованістю притягнення особи як обвинуваченого



Схема – Повноваження прокурора при здійсненні нагляду за органами, які проводять дізнання та досудове слідство

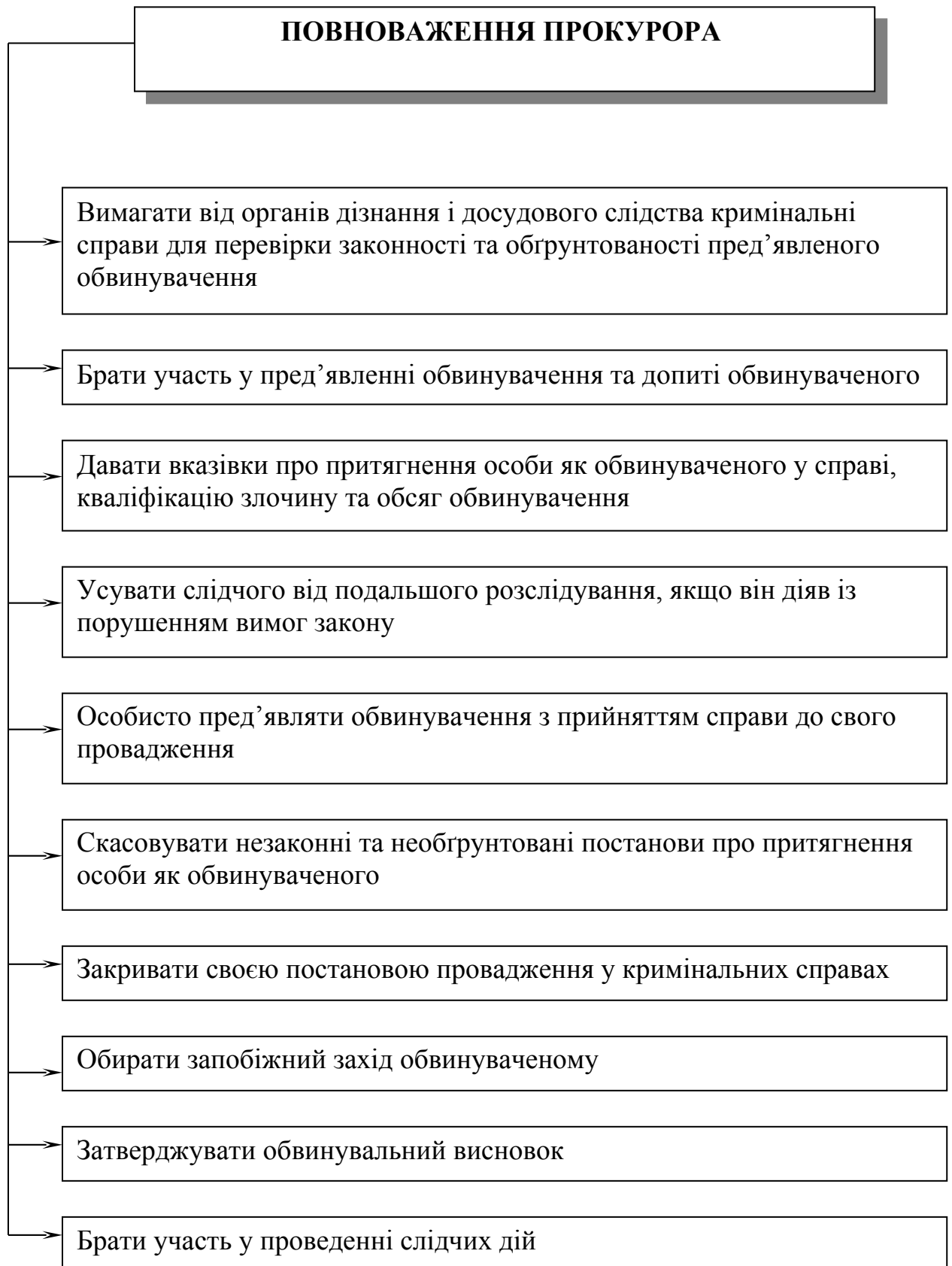

Схема – Способи виявлення прокурором порушень закону в діяльності органів дізнання та слідства

Таблиця – Апеляційне оскарження дій дізнавача, слідчого, прокурора та судових рішень, що постановлювалися в процесі досудового слідства.

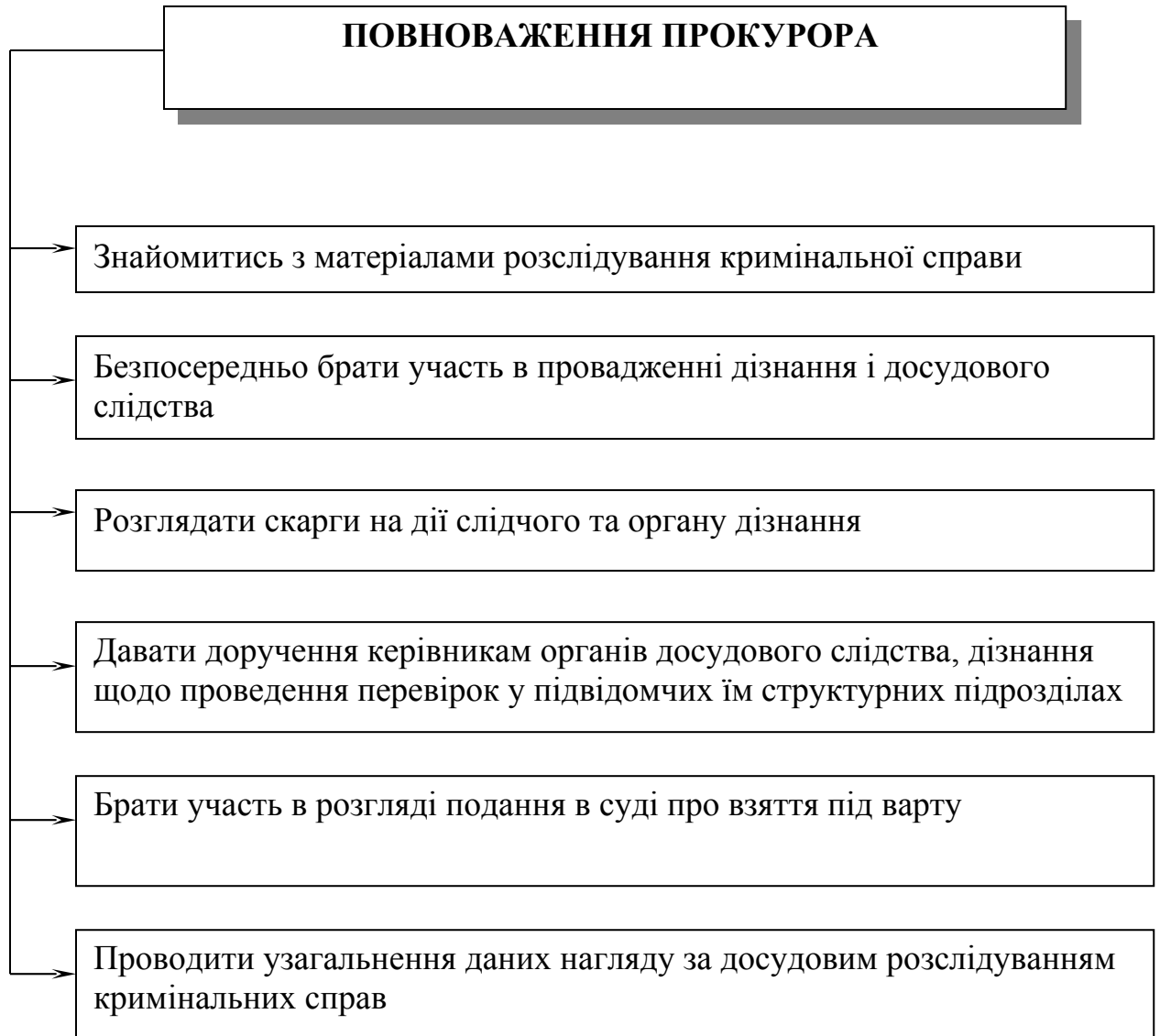
<b>Предмет розгляду</b>	<b>Передбачені ст.ст. КПК</b>	<b>Особи, що мають право на апеляцію</b>	<b>Строк подачі апеляції</b>	<b>Суд, в який подається апеляція</b>
На постанову дізнавача, слідчого чи прокурора про відмову в порушенні кримінальної справи	236 <sup>1</sup> -236 <sup>2</sup> (судовий розгляд за скаргою)	прокурор скаржник, його представник	7 діб	в місцевий суд
На постанову дізнавача, слідчого чи прокурора про закриття справи	236 <sup>5</sup> -236 <sup>6</sup> (судовий розгляд за скаргою)	прокурор скаржник, його представник	7 діб	в місцевий суд
На затримання органом дізнання підозрюваного	106 (судовий розгляд за скаргою)	прокурор, затримана особа, захисник, представник	7 діб	в місцевий суд
Про відмову дізнавача, слідчого в застосуванні заходів безпеки або про їх скасування	52 <sup>5</sup> (судовий розгляд за скаргою)	особа, що звернулась зі скаргою	3 доби	в апеляційний суд (ст.349 КПК)
На відмову суду у дозволі щодо проведення окремих оперативно-розшукових заходів при перевірці повідомлень про злочини	ч.5 ст.97 (судовий дозвіл за законом)	прокурор	3 доби	в апеляційний суд (ст.ст.177, 349 КПК)
на постанову суду щодо обрання чи відмови від обрання запобіжного заходу (тримання під вартою)	ст.165 <sup>2</sup> (судовий розгляд за законом)	прокурор підозрюваний, обвинувачений, захисник, представник	3 доби	в апеляційний суд (ст.349 КПК)

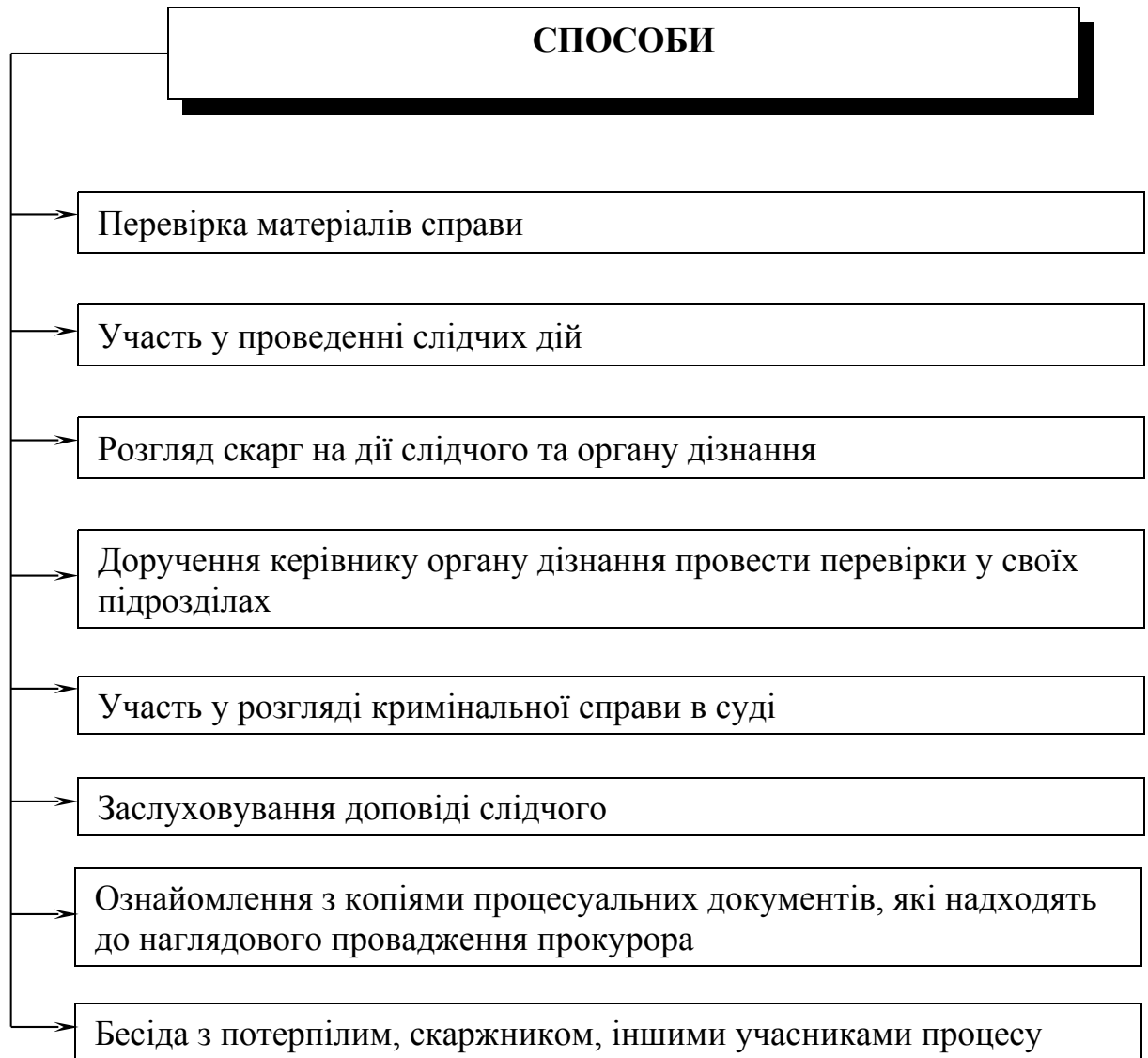

Схема – Процесуальні акти прокурора при здійсненні нагляду за дізнанням та слідством



Примітка: Прокурор має право складати постанови і в інших випадках, не закріплених в КПК (ч. 1 ст. 130 КПК)

Схема – Основні види постанов, які виносить прокурор при здійсненні нагляду за дізнанням та слідством

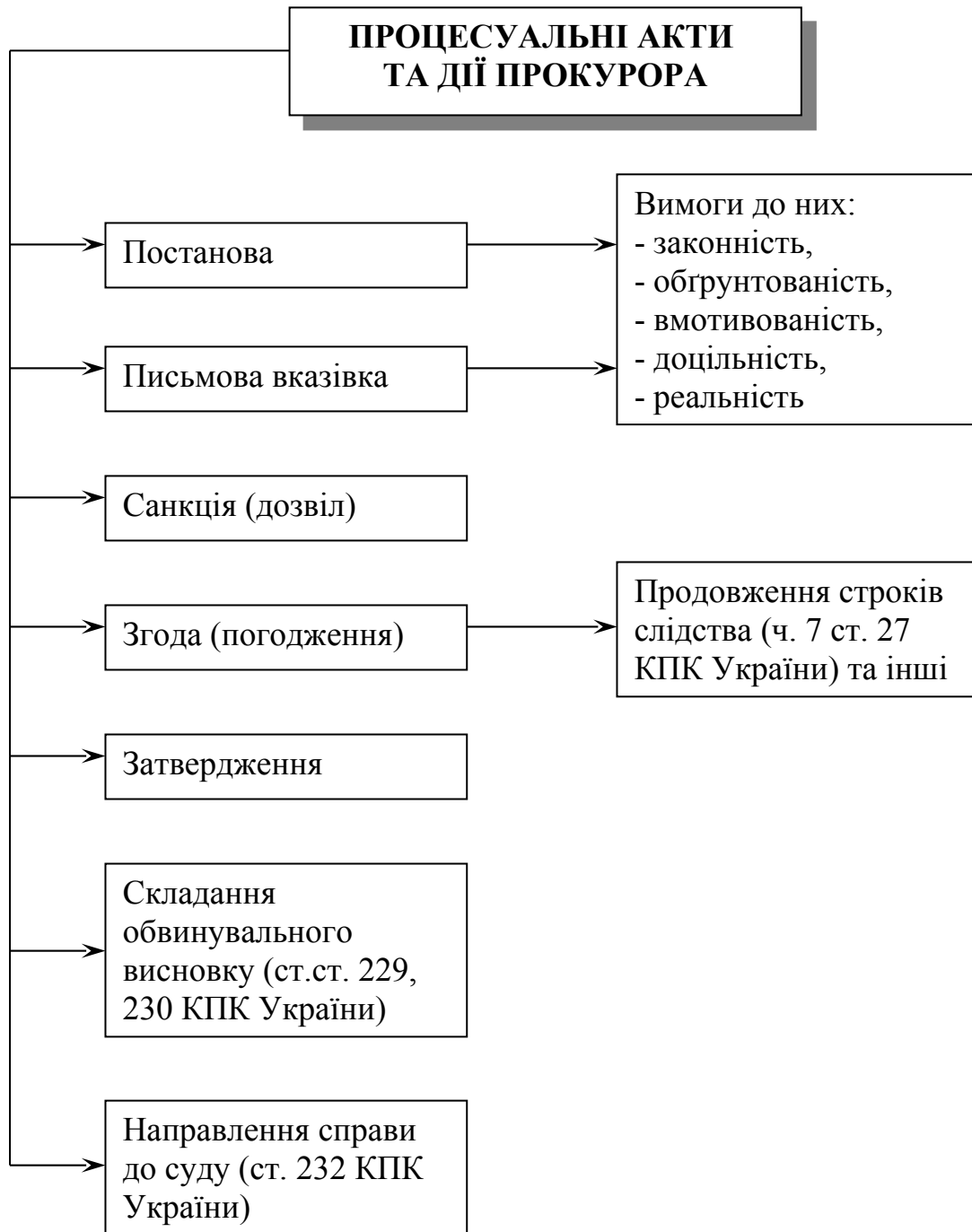
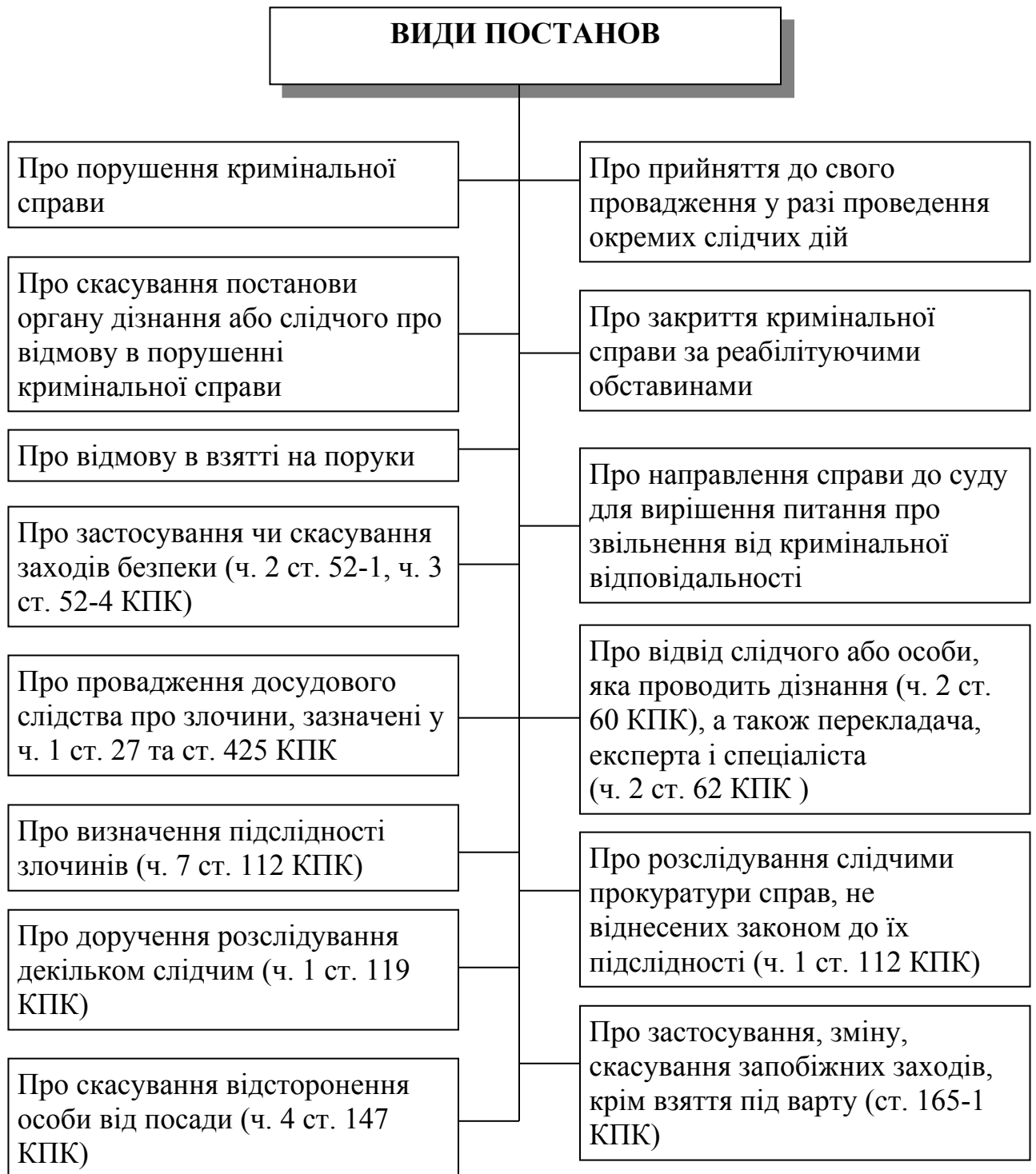



Схема – Кримінально-процесуальні акти, які потребують затвердження прокурором



Схема – Дії слідчого, які узгоджуються з прокурором при провадженні дізнання та слідства

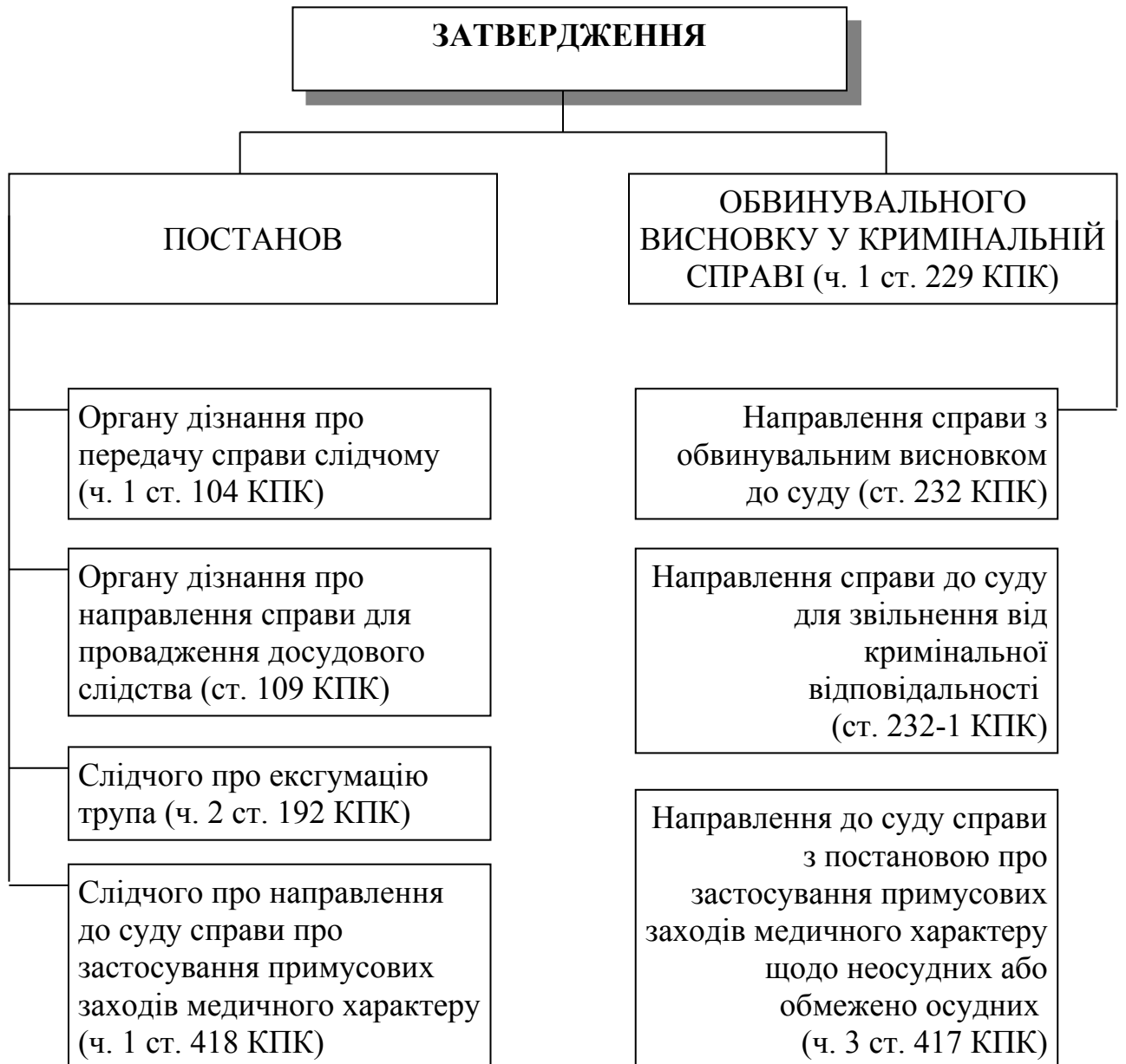

Примітка: Обшук житла чи іншого володіння особи, за винятком невідкладних випадків, проводиться лише за вмотивованою постановою судді.

У разі проведення такого обшуку у невідкладних випадках без постанови судді слідчий протягом доби направляє прокурору копію протоколу обшуку (ч. 6 ст. 177 КПК)

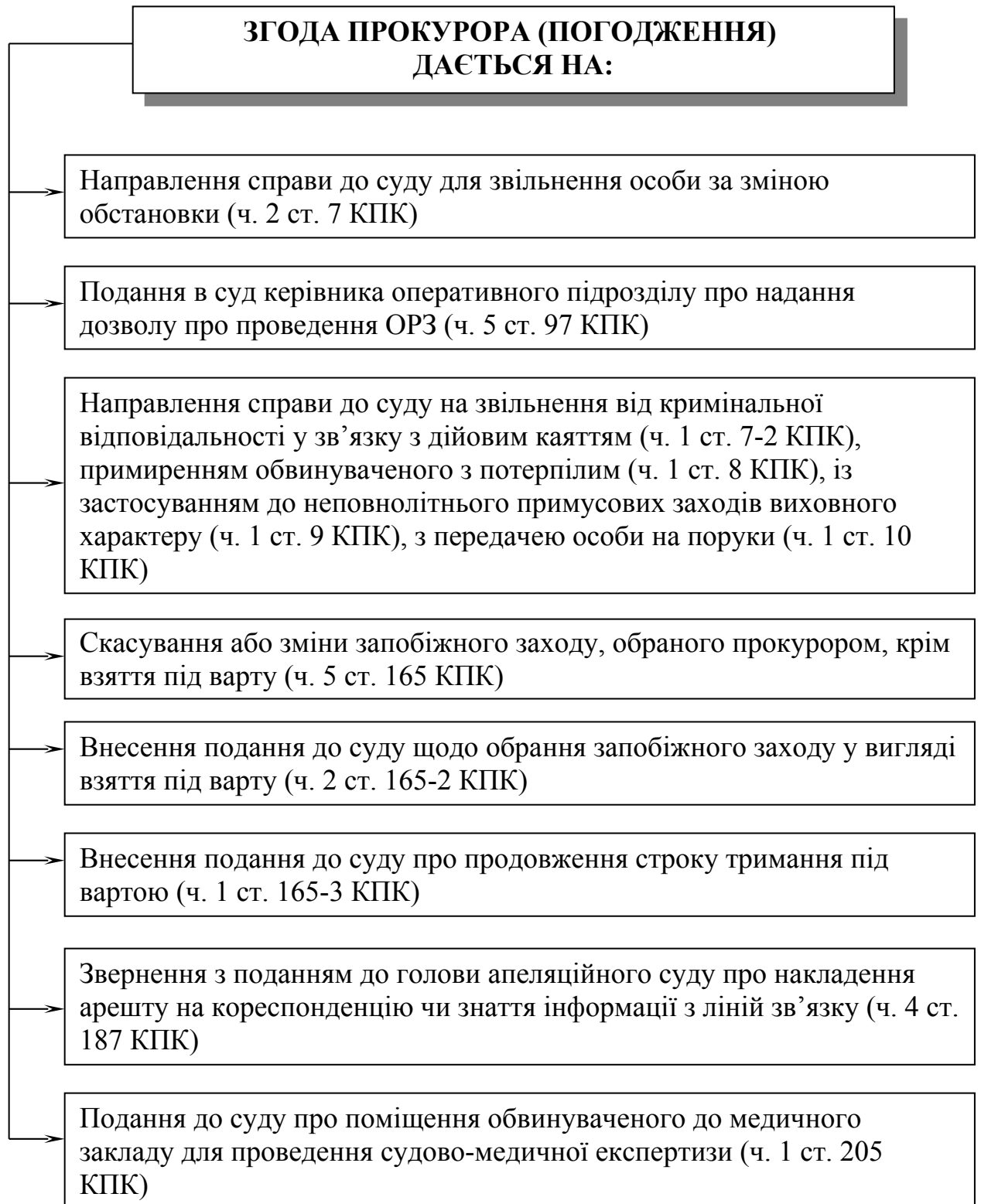
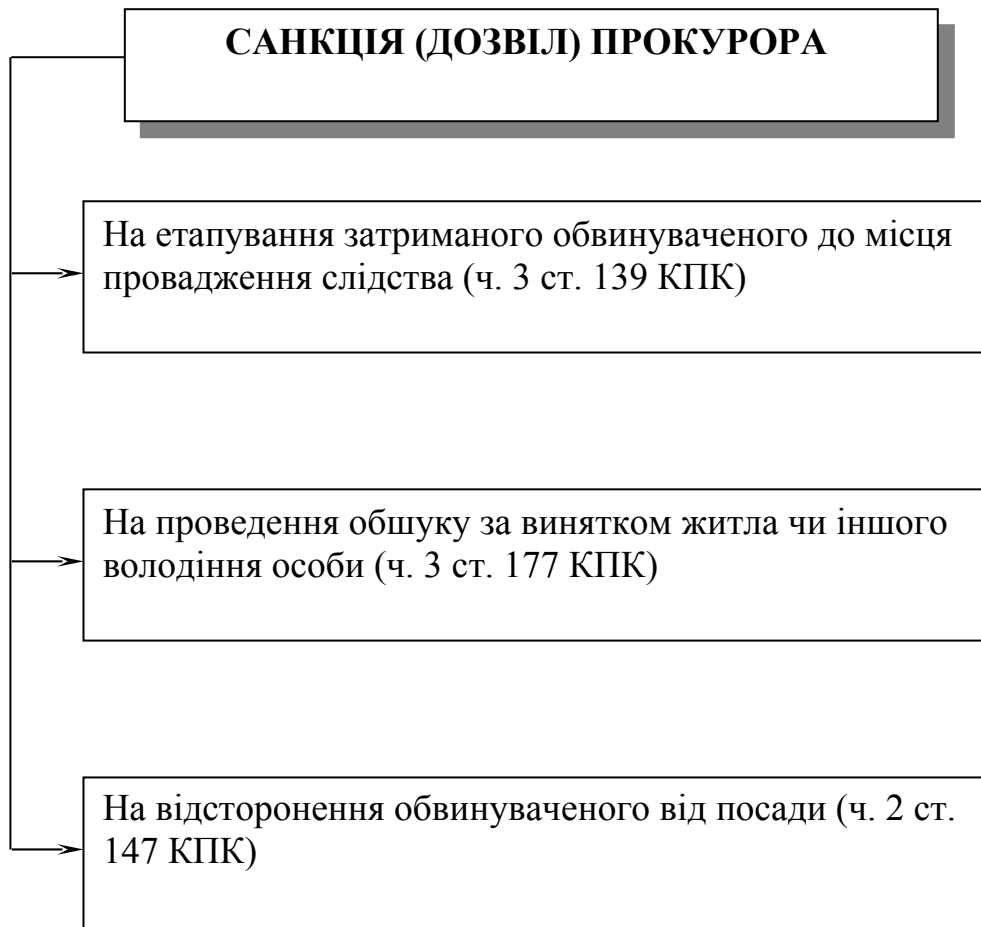
Схема – Види санкцій прокурора на проведення слідчих дій відповідно до кримінально-процесуального законодавства

<b>ОРГАНИ ДІЗНАННЯ ТА СЛІДСТВА ПОВІДОМЛЯЮТЬ ПРОКУРОРА ПРО</b>		
<b>Дії</b>	<b>Форма повідомлення</b>	<b>Строк повідомлення</b>
Порушення або відмову в порушенні кримінальної справи (ч. 2 ст. 100 КПК)	Надсилається копія постанови	Не пізніше доби
Затримання підозрюваного у вчиненні злочину (ч. 3 ст. 106 КПК)	Надсилається копія протоколу затримання	Негайно
Закриття кримінальної справи за обставинами, що вимагають виключного провадження (ч. 2 ст. 109 КПК)	Надсилається копія постанови	В добовий строк
Про притягнення як обвинуваченого	Надсилається копія постанови	Негайно
Затримання обвинуваченого, якого розшукували і щодо якого обрано як запобіжний захід тримання під вартою (ч. 3 ст. 139 КПК)	Доповідається усно	Негайно
У разі відмови обвинуваченого поставити підпис у протоколі про пред'явлення обвинувачення (ч. 3 ст. 140 КПК)	Сповіщається письмово або усно	Не встановлено
Про заходи піклування щодо неповнолітніх дітей заарештованого (ч. 2 ст. 159 КПК)	Повідомляється письмово	Не встановлено

Схема – Випадки, коли органи дізнання та слідства зобов'язані повідомити прокурора про проведені слідчі дії



Примітка: Якщо матеріали перевірки заяви містять дані про наявність у діянні особи адміністративного або дисциплінарного проступку, прокурор вправі, відмовивши в порушенні кримінальної справи, надіслати матеріали на розгляд громадськості або передати відповідному органу адміністративної юрисдикції (ч. 2 ст. 99 КПК).

Схема – Нагляд прокурора за законністю порушення кримінальної справи  
(ст. 100 КПК)



Схема – Коло питань, які перевіряє прокурор при здійсненні нагляду на стадії порушення кримінальної справи



Схема – Предмет прокурорського нагляду на стадії порушення кримінальної справи

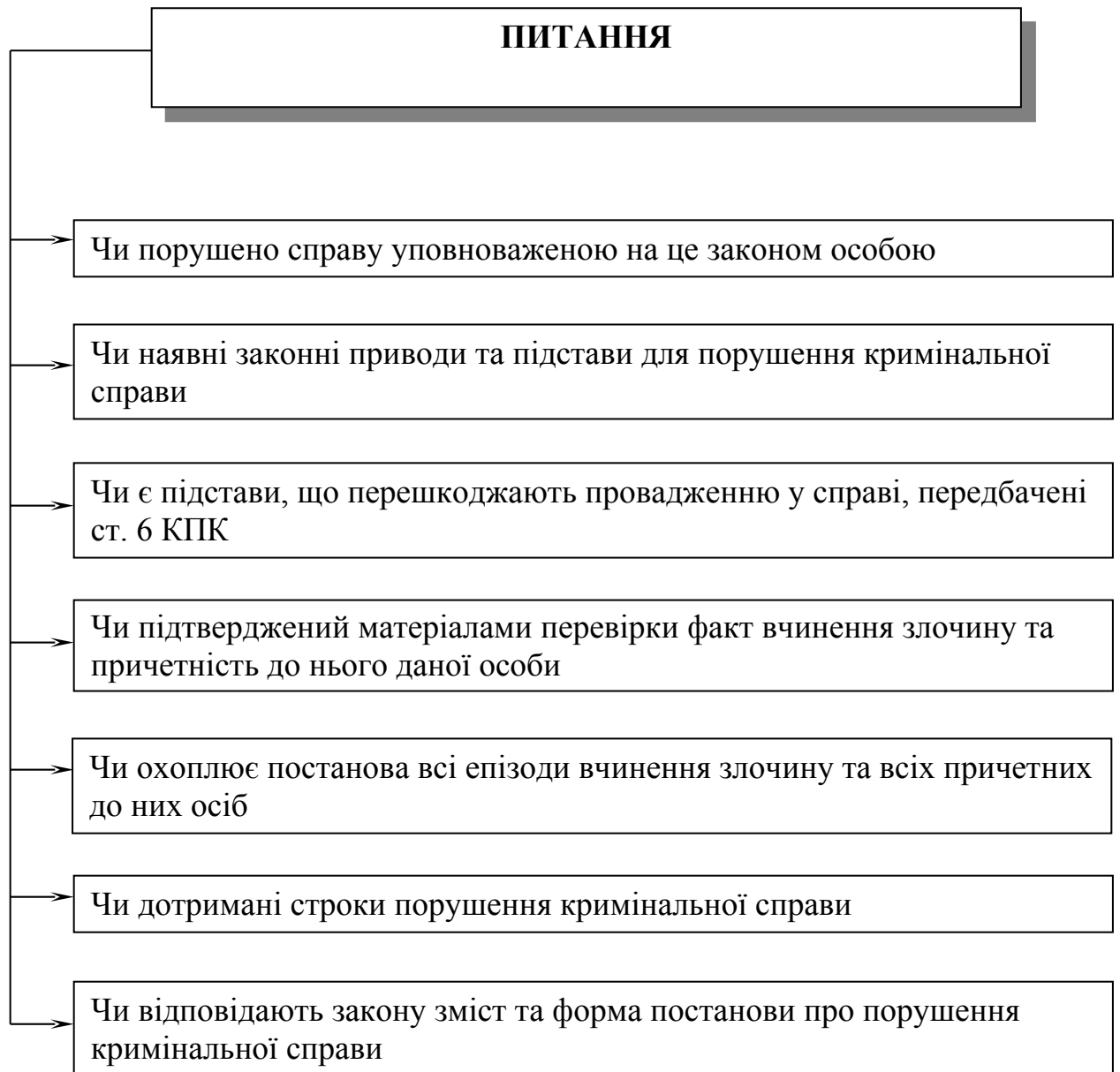

Схема – Питання, які вирішує прокурор при проведенні перевірок щодо дотримання законності органами дізнання та досудового слідства при прийомі, реєстрації, обліку і вирішенні заяв та повідомлень про злочини



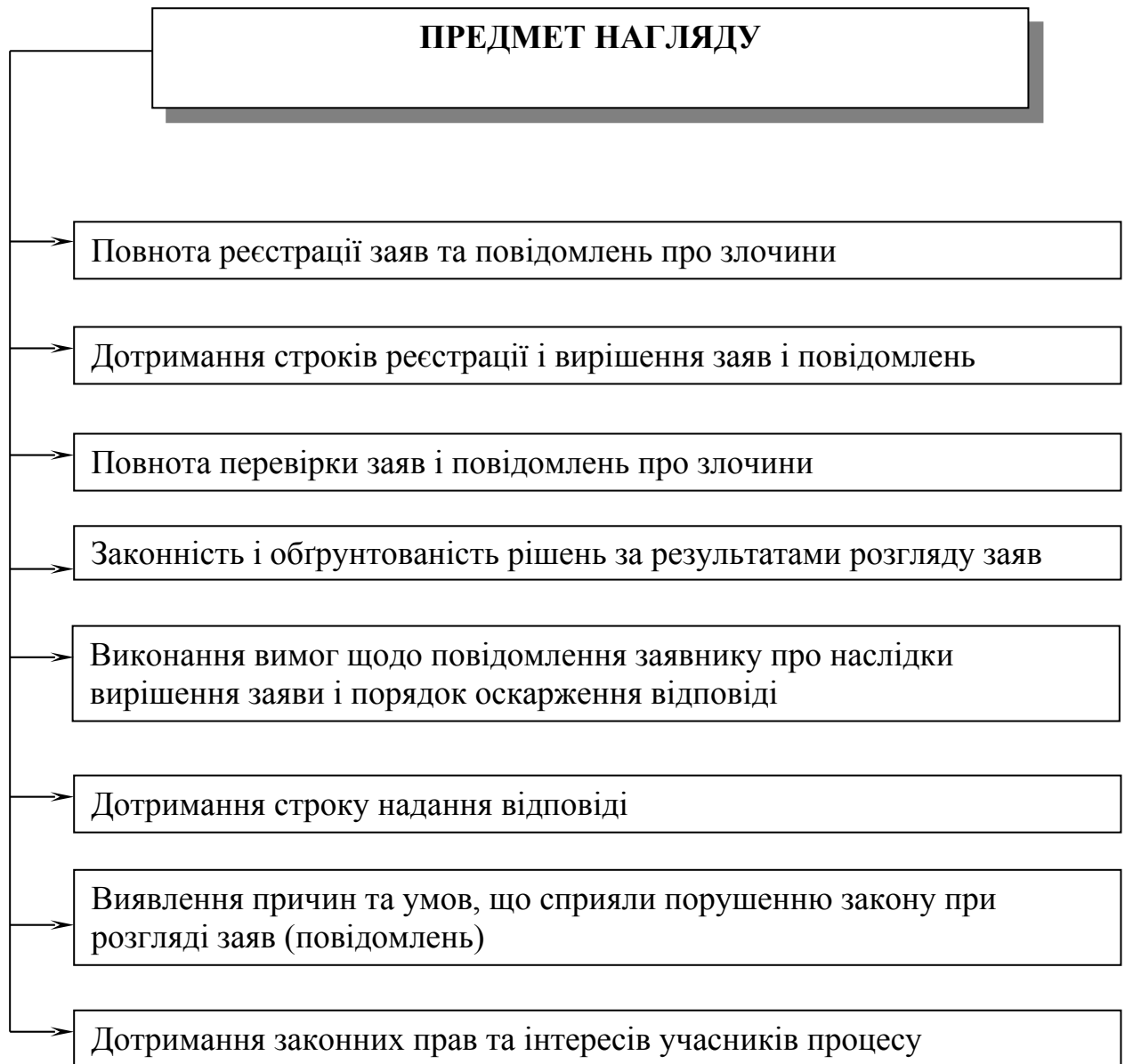

Схема – Нагляд за дотриманням законів при затриманні підозрюваного

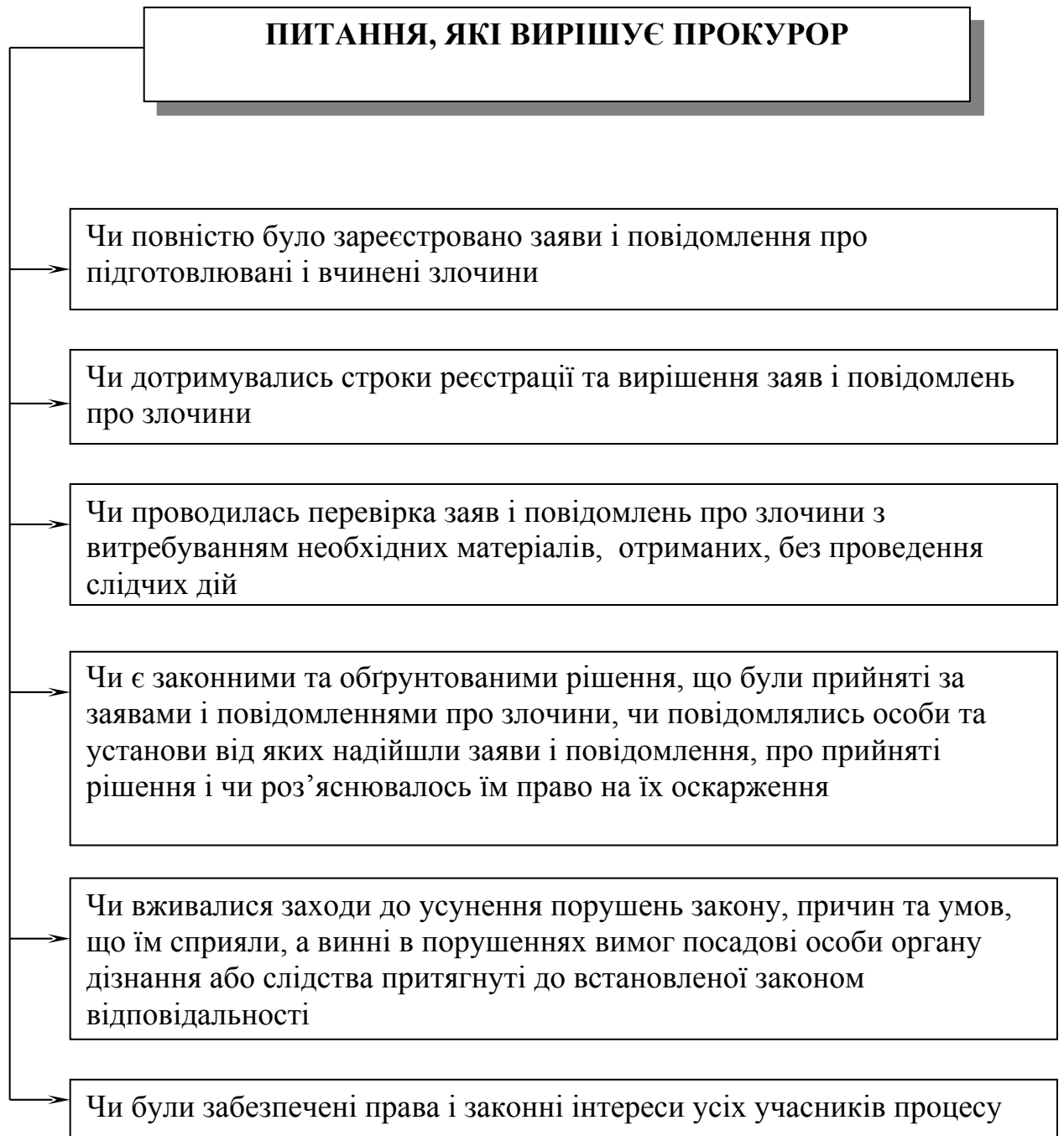

Схема – Продовження судом строків тримання під вартою за поданням слідчого, узгодженим з прокурором



Схема – Строки внесення слідчим подання прокурору для погодження питання про продовження строку тримання під вартою (ч. 2 ст. 165-3 КПК України )

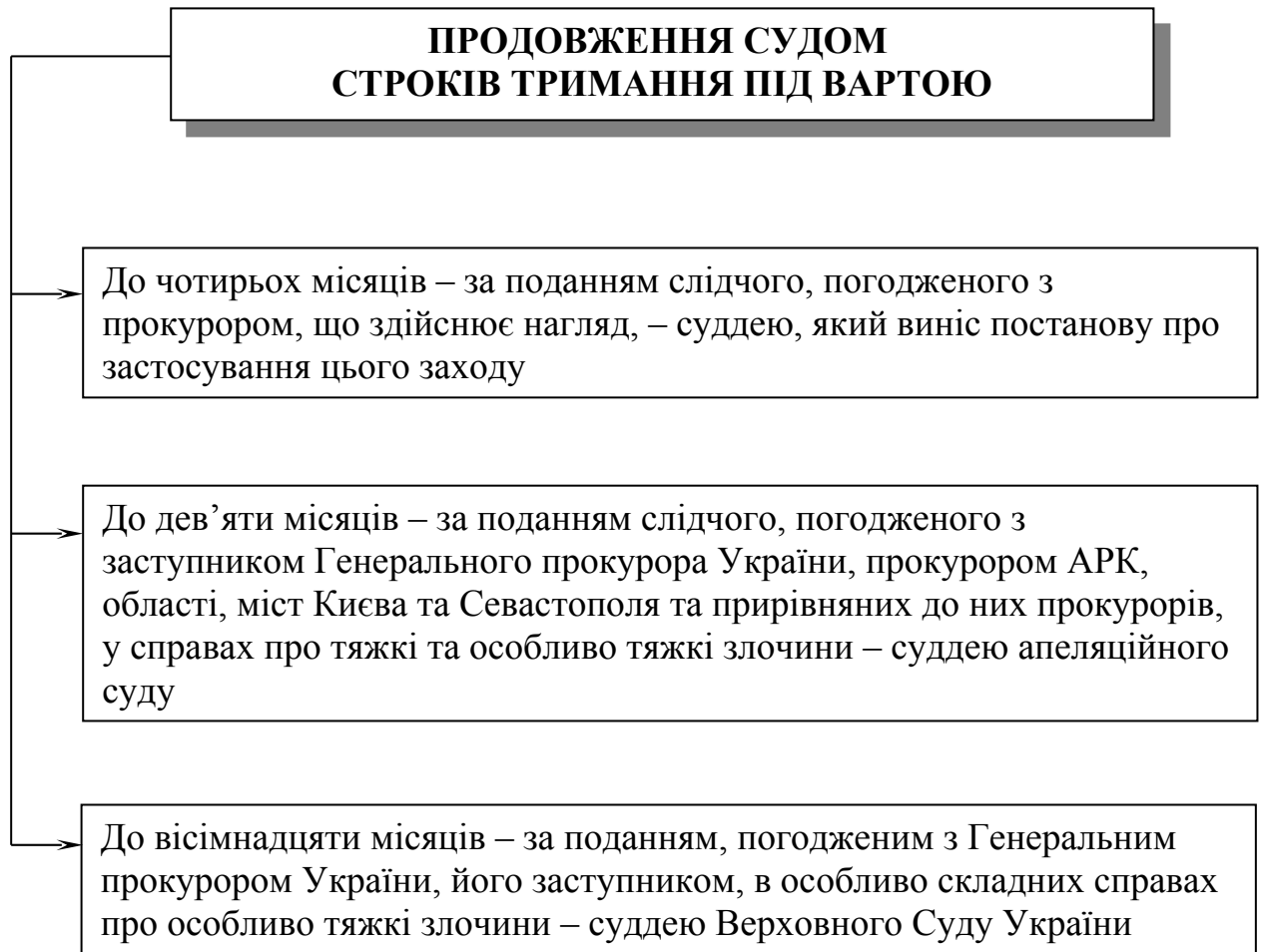

Примітка: Загальний строк розслідування встановлений законом до 2-х місяців (додаткового розслідування до 1-го місяця) (ч. 1 та ч. 4 ст. 120 КПК)

Схема – Продовження прокурором строків досудового слідства  
(ст. 120 КПК України )

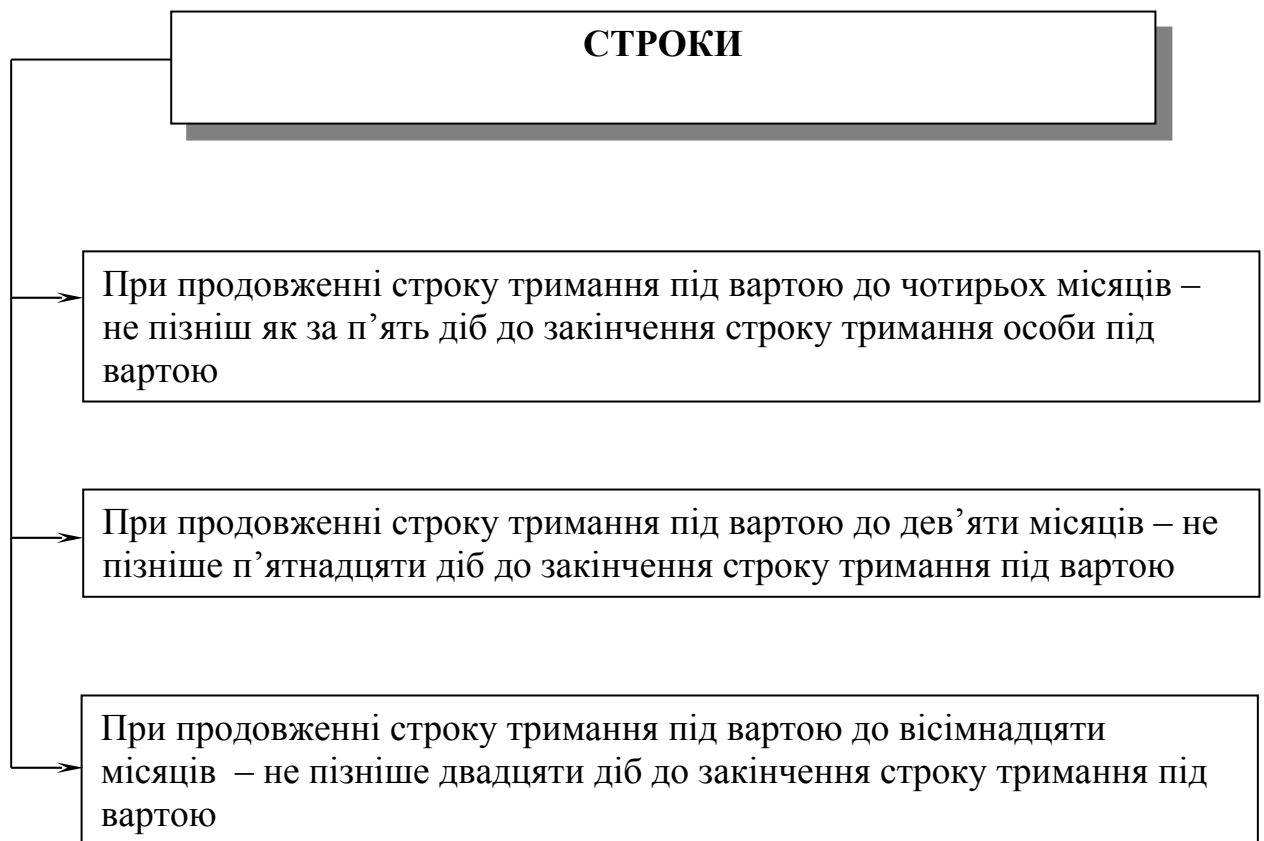
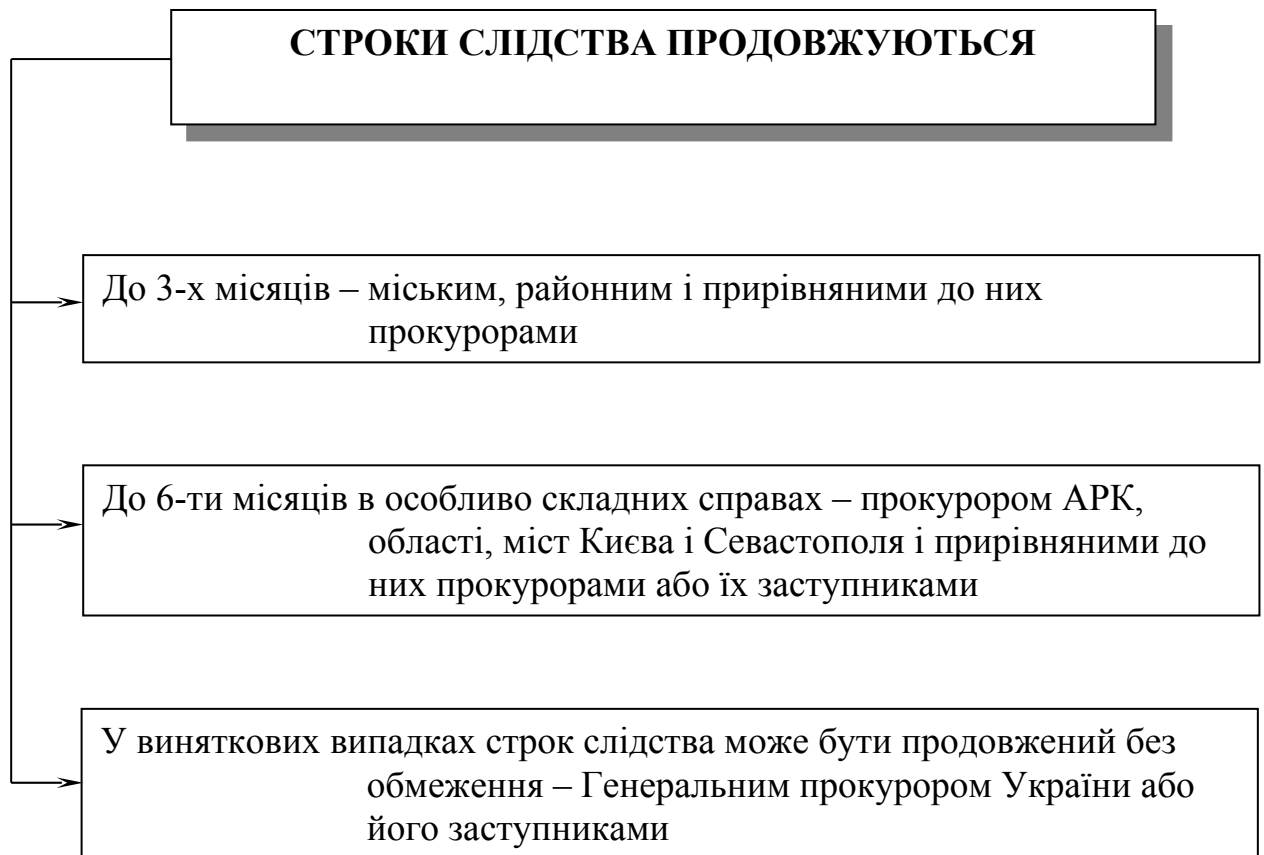

Схема – Нагляд прокурора за законністю зупинення досудового слідства



Схема – Підстави для скасування прокурором постанови слідчого про зупинення слідства

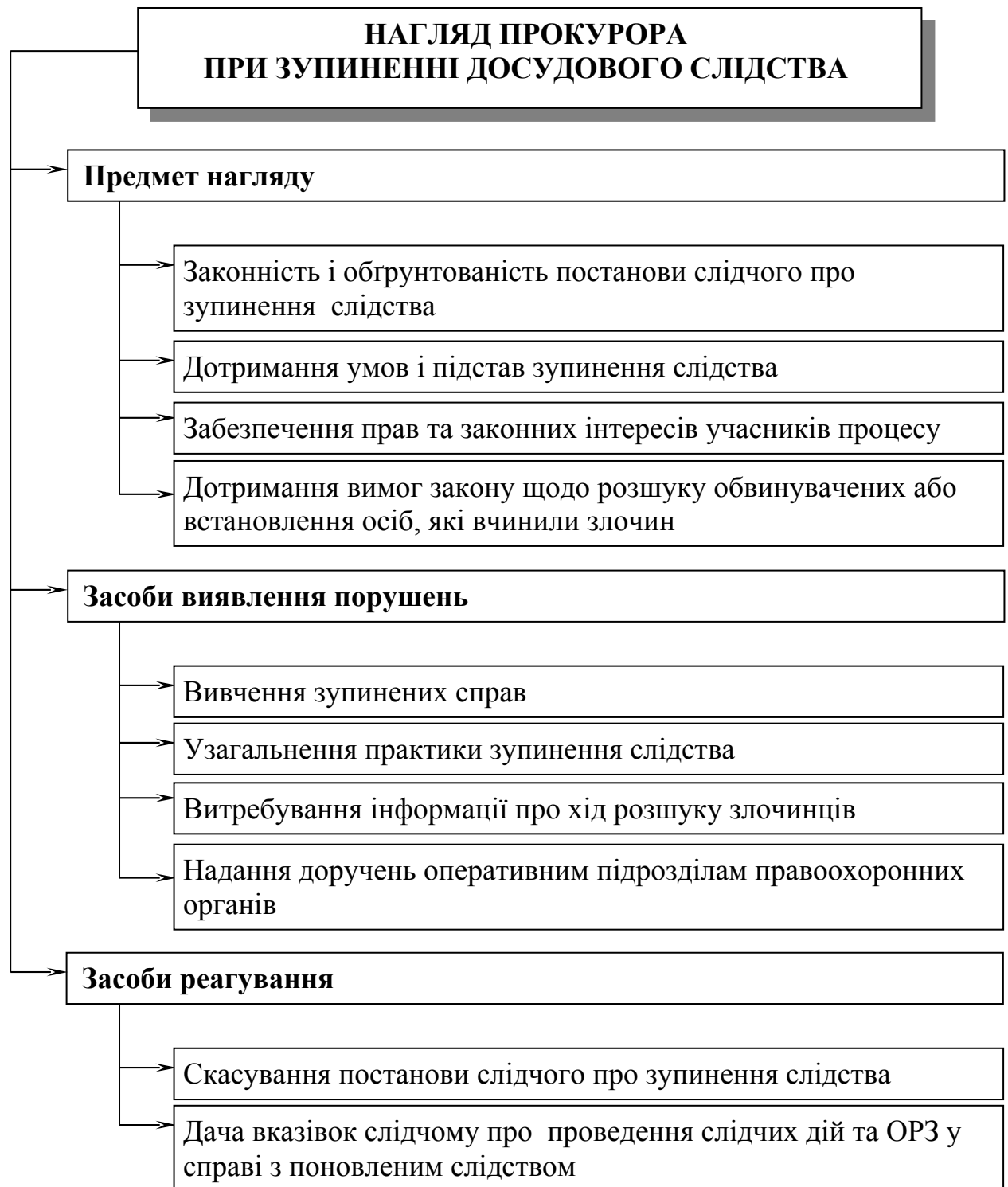

Примітка: Внесення змін і складання нового обвинувального висновку можливі у випадках, якщо це не тягне за собою застосування більш тяжкої статті обвинувачення і не пов'язане з істотною зміною його фактичних обставин (ч. 2 ст. 231 КПК України)

Схема – Нагляд прокурора за законністю дій і рішень при закінченні провадження у кримінальній справі

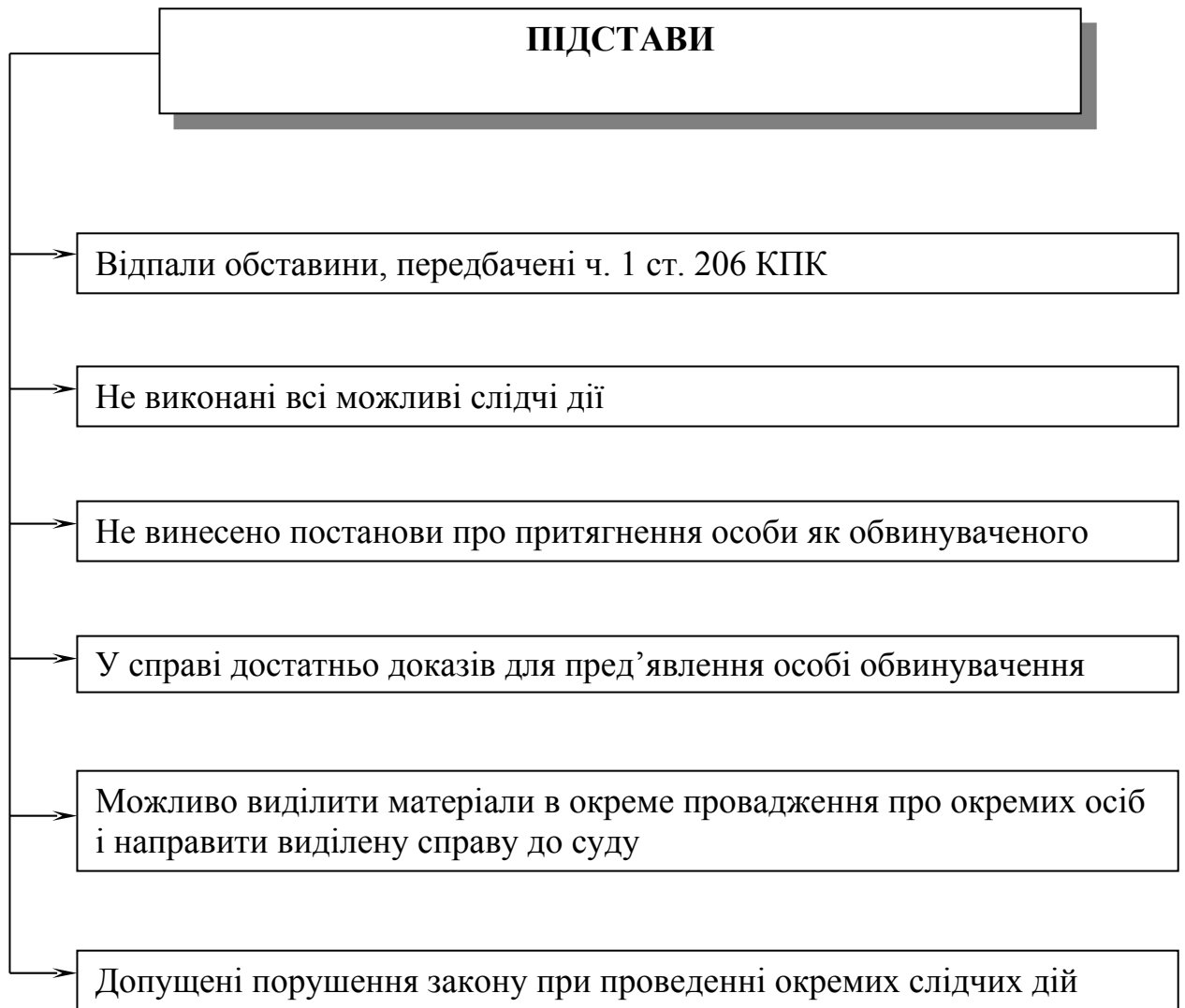
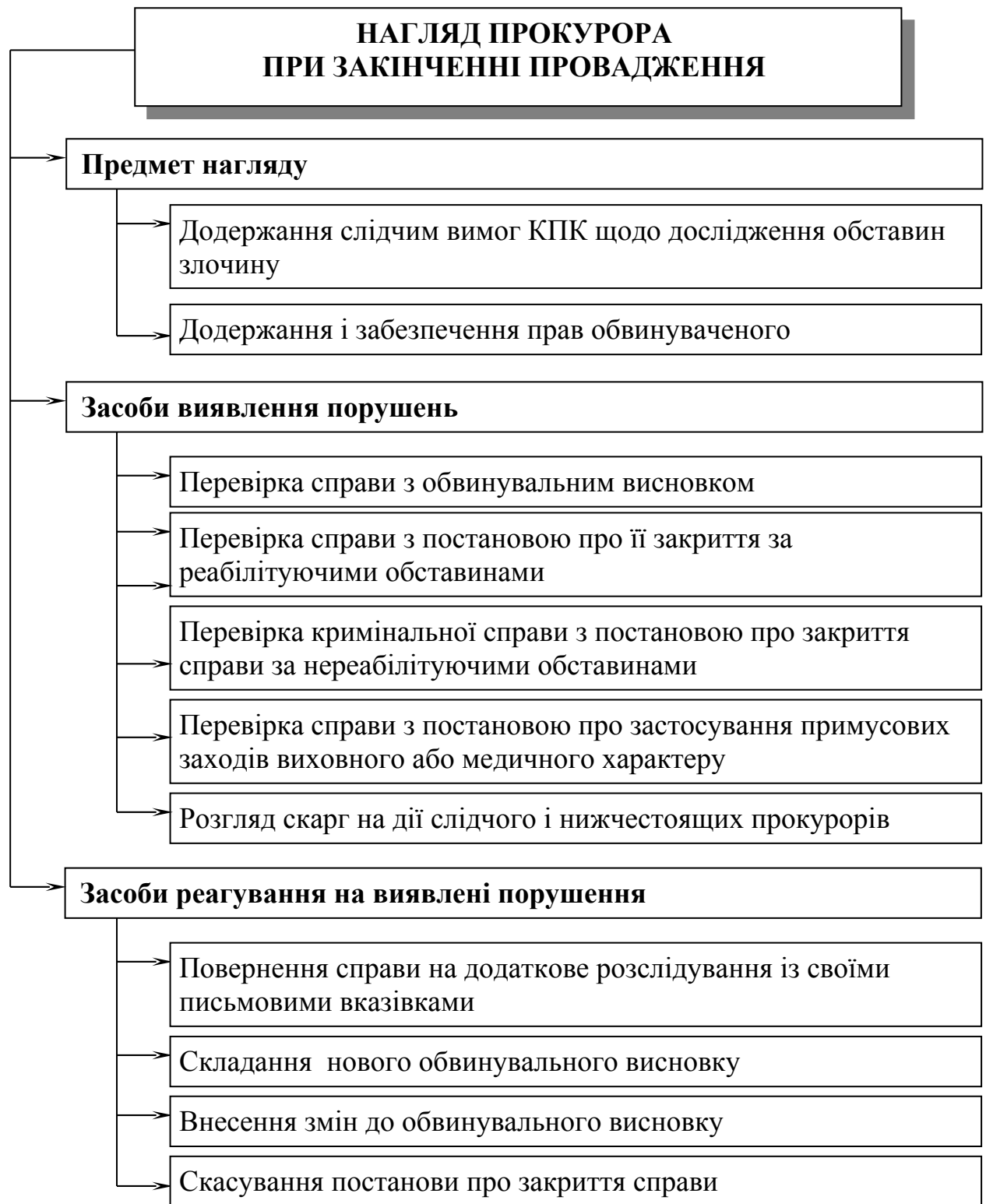
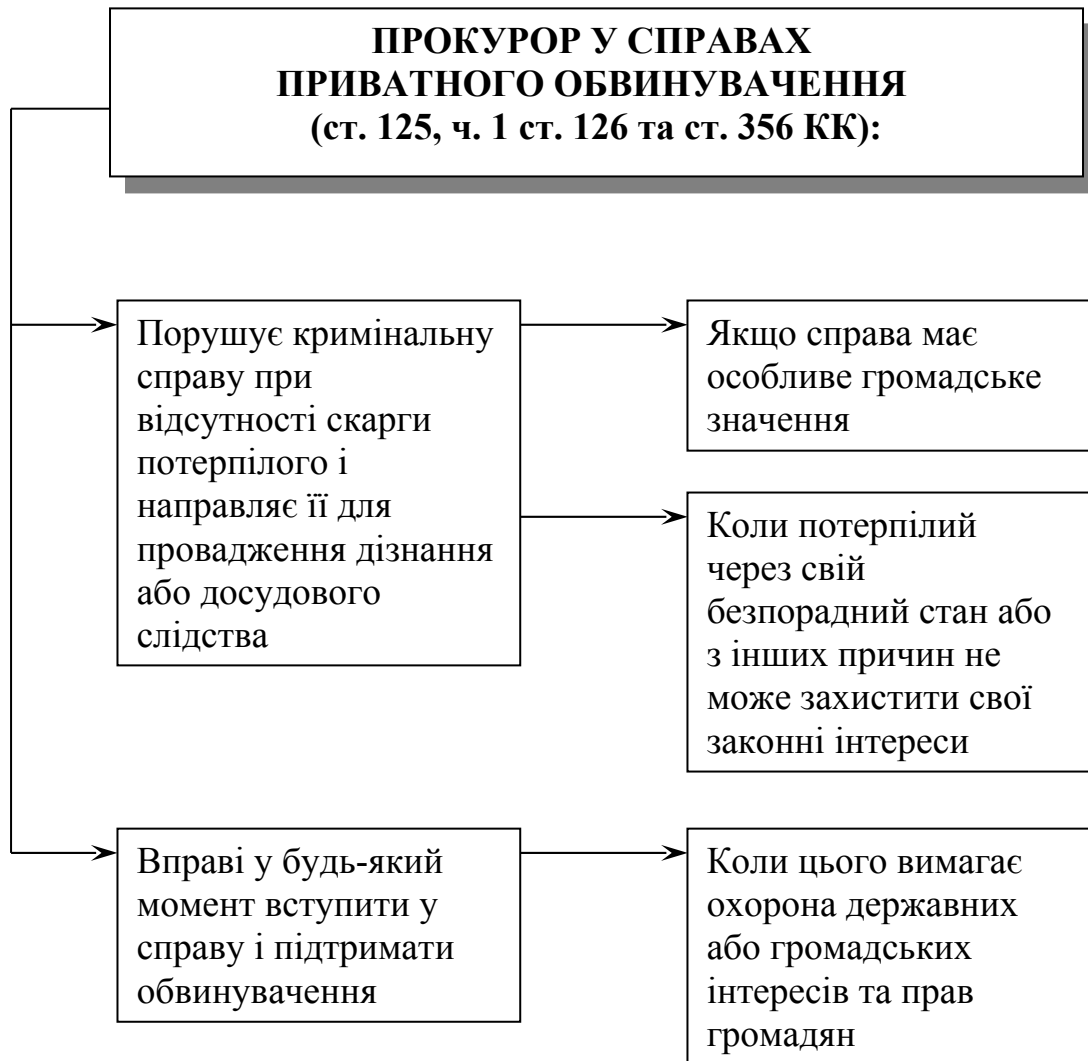

Примітка: У зазначених випадках справа не підлягає закриттю за примиренням обвинуваченого з потерпілим.

Схема – Особливості участі прокурора у справах приватного обвинувачення (частини 2 і 3 ст. 27 КПК)





Схема – Дії прокурора у справах протокольної форми досудової підготовки матеріалів (гл. 35 КПК)



Схема – Основні критерії оцінки ефективності прокурорського нагляду за додержанням законів органами, які проводять дізнання та досудове слідство

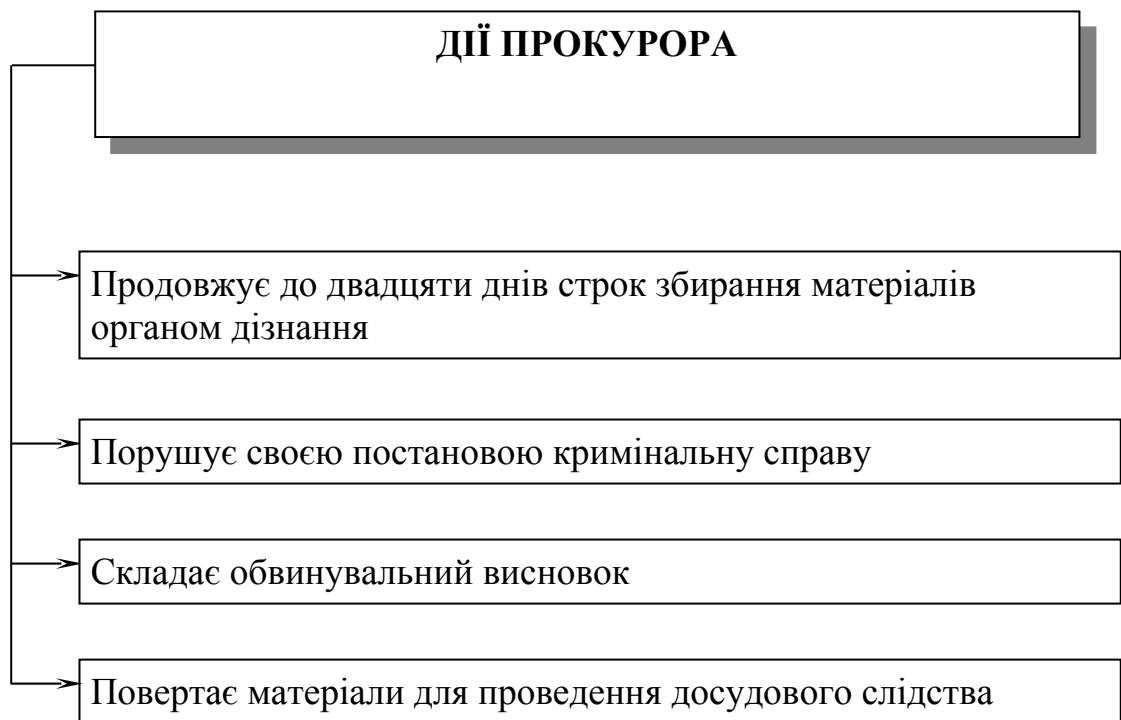

Діаграма – Нагляд за додержанням законів органами, що ведуть боротьбу із злочинністю (дані про роботу прокуратури у 2005 р.)

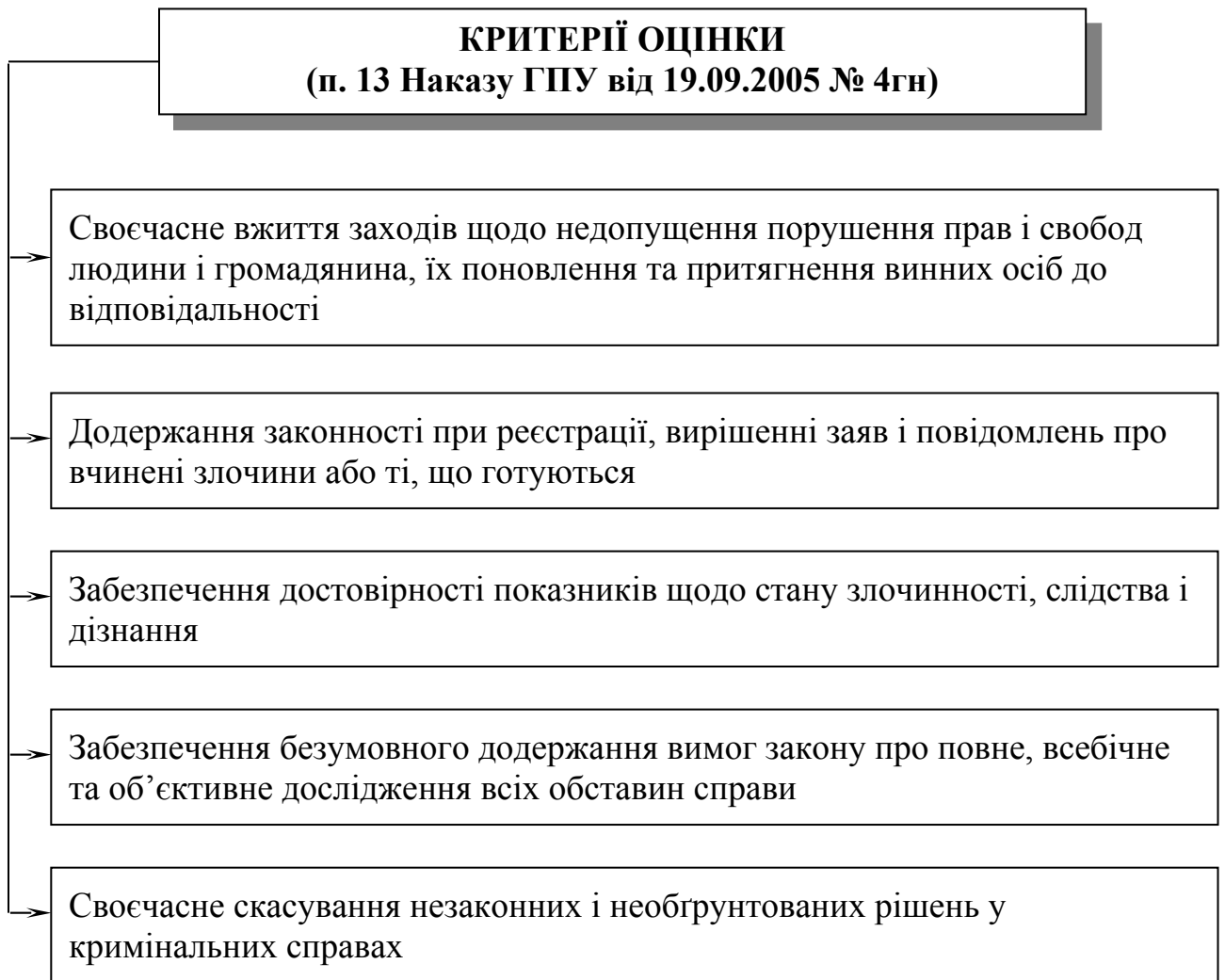
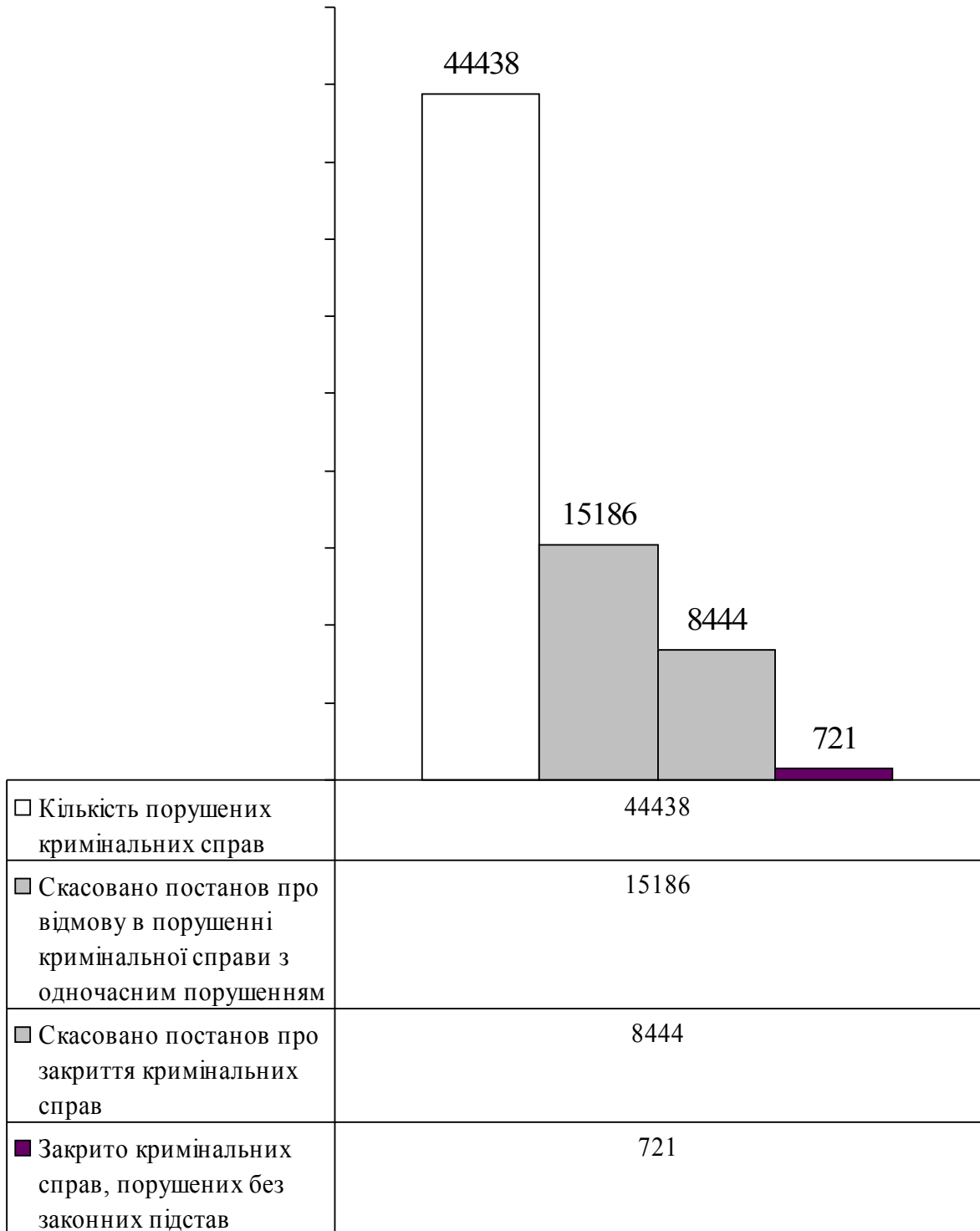
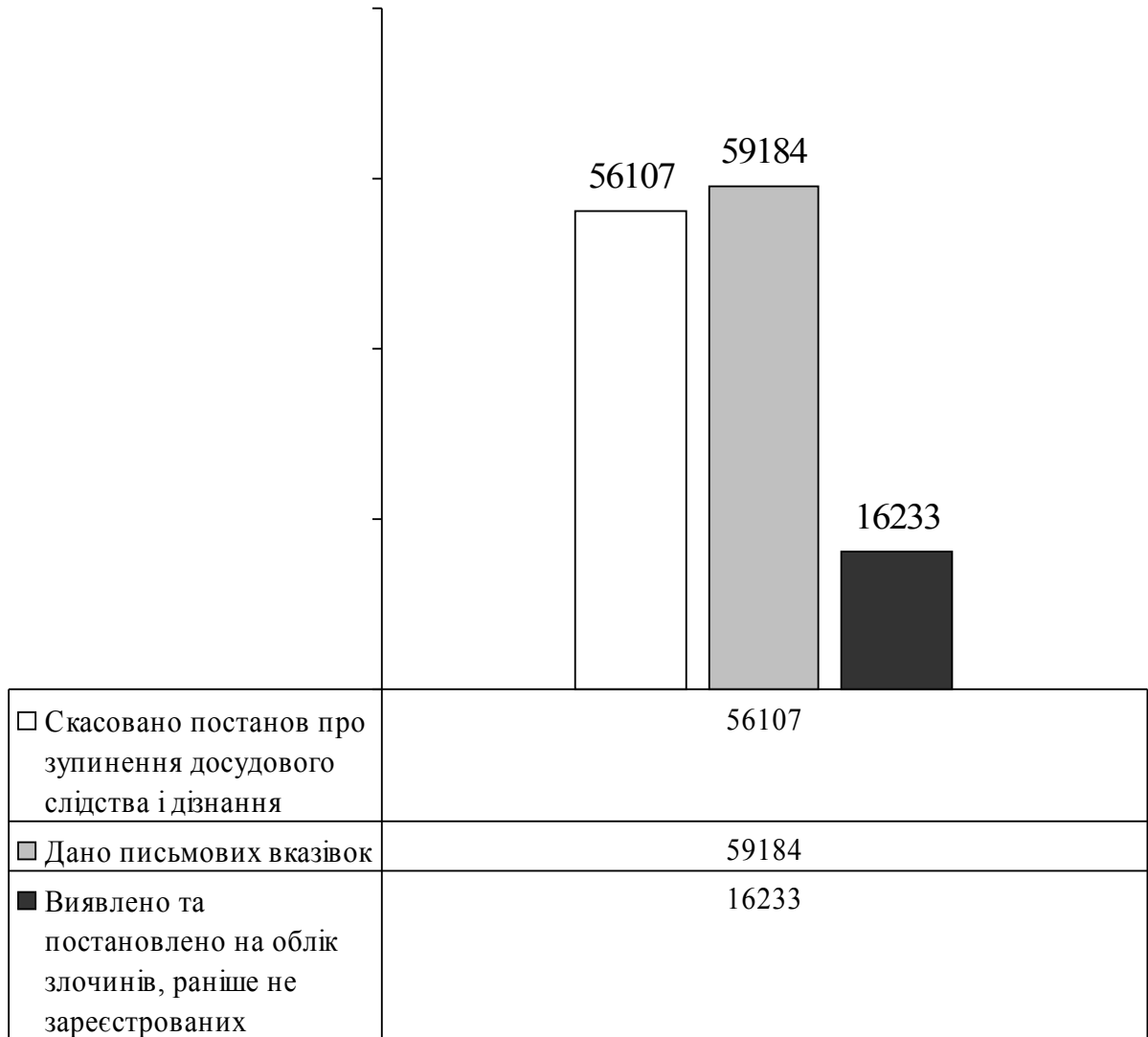

Діаграма – Нагляд за додержанням законів органами, що ведуть боротьбу із злочинністю (дані про роботу прокуратури у 2005 р.)

**Нагляд за дотриманням законів при виконанні судових рішень у кримінальних справах, а також застосуванні інших заходів примусового характеру, пов'язаних з обмеженням особистої свободи громадян**



Схема – Основні завдання прокурорського нагляду за дотриманням законодавства у місцях позбавлення або обмеження волі



Схема – Предмет нагляду за дотриманням законодавства у місцях позбавлення або обмеження волі

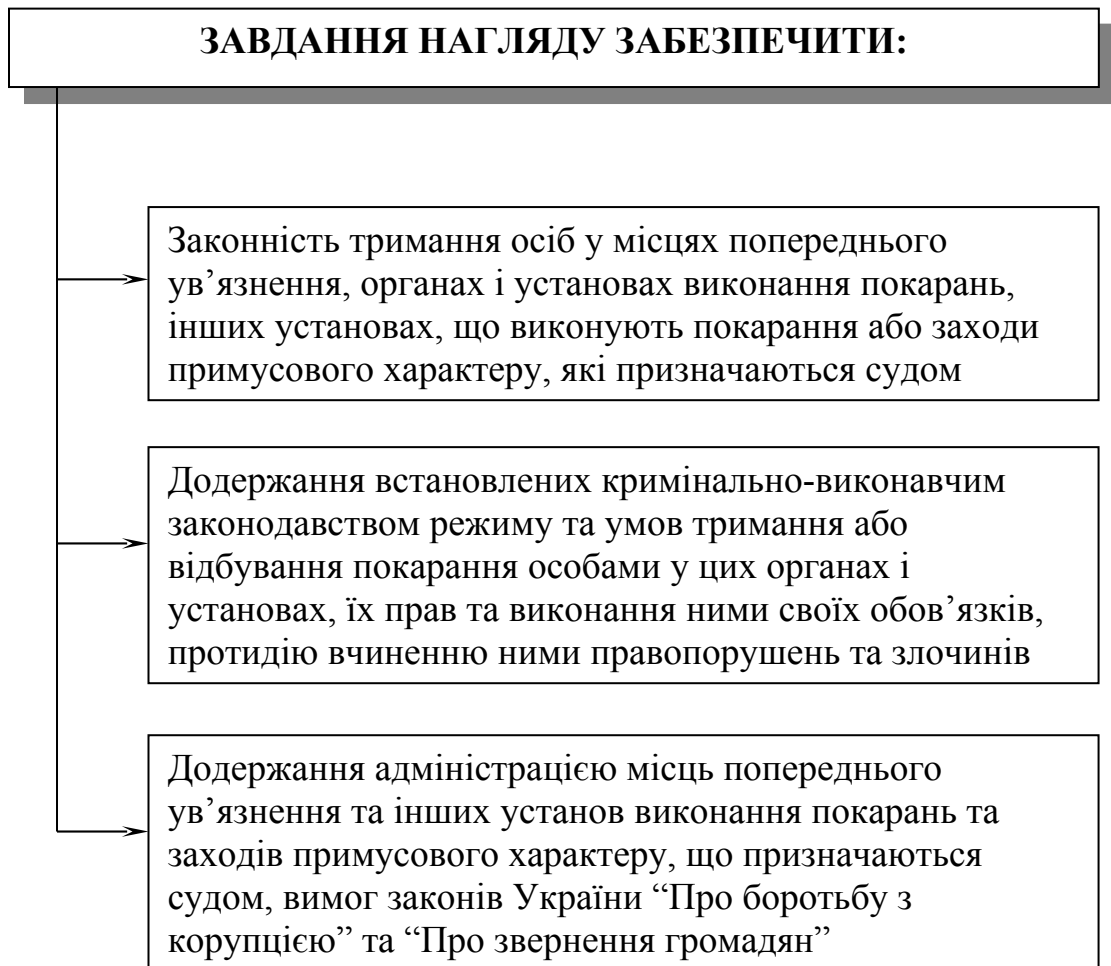

Схема – Предмет нагляду за дотриманням законів при виконанні покарань, не пов'язаних з позбавленням волі



Примітка: Нагляд за додержанням вимог міжнародних актів здійснюється у разі визнання їх Україною.

Схема – Нормативні акти, за дотриманням яких прокурор здійснює нагляд у місцях позбавлення волі

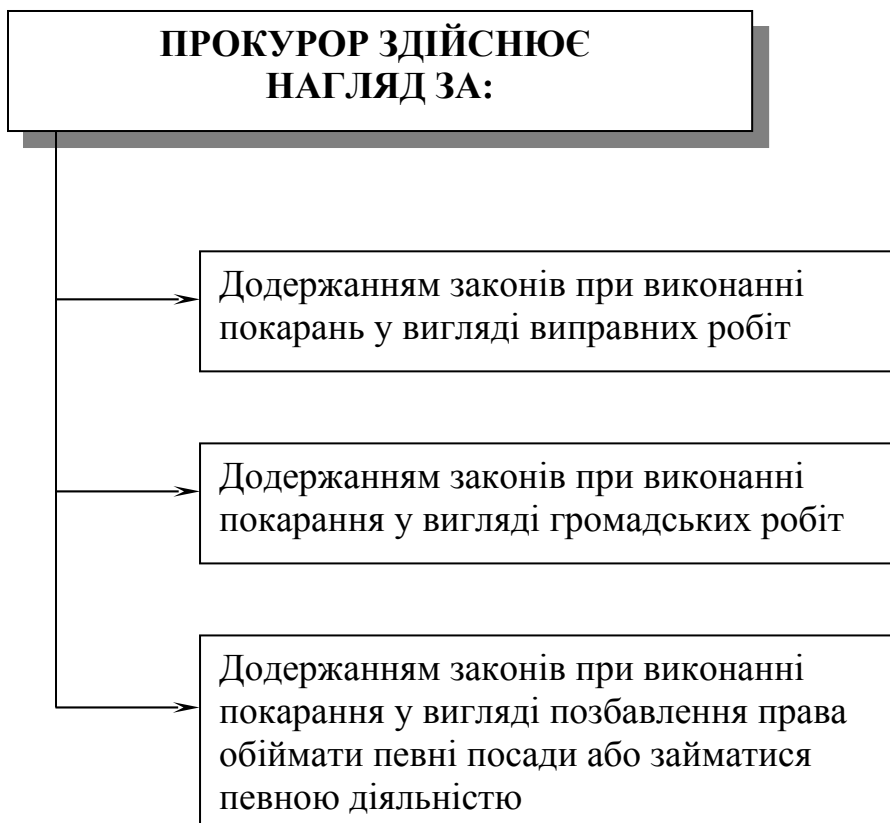
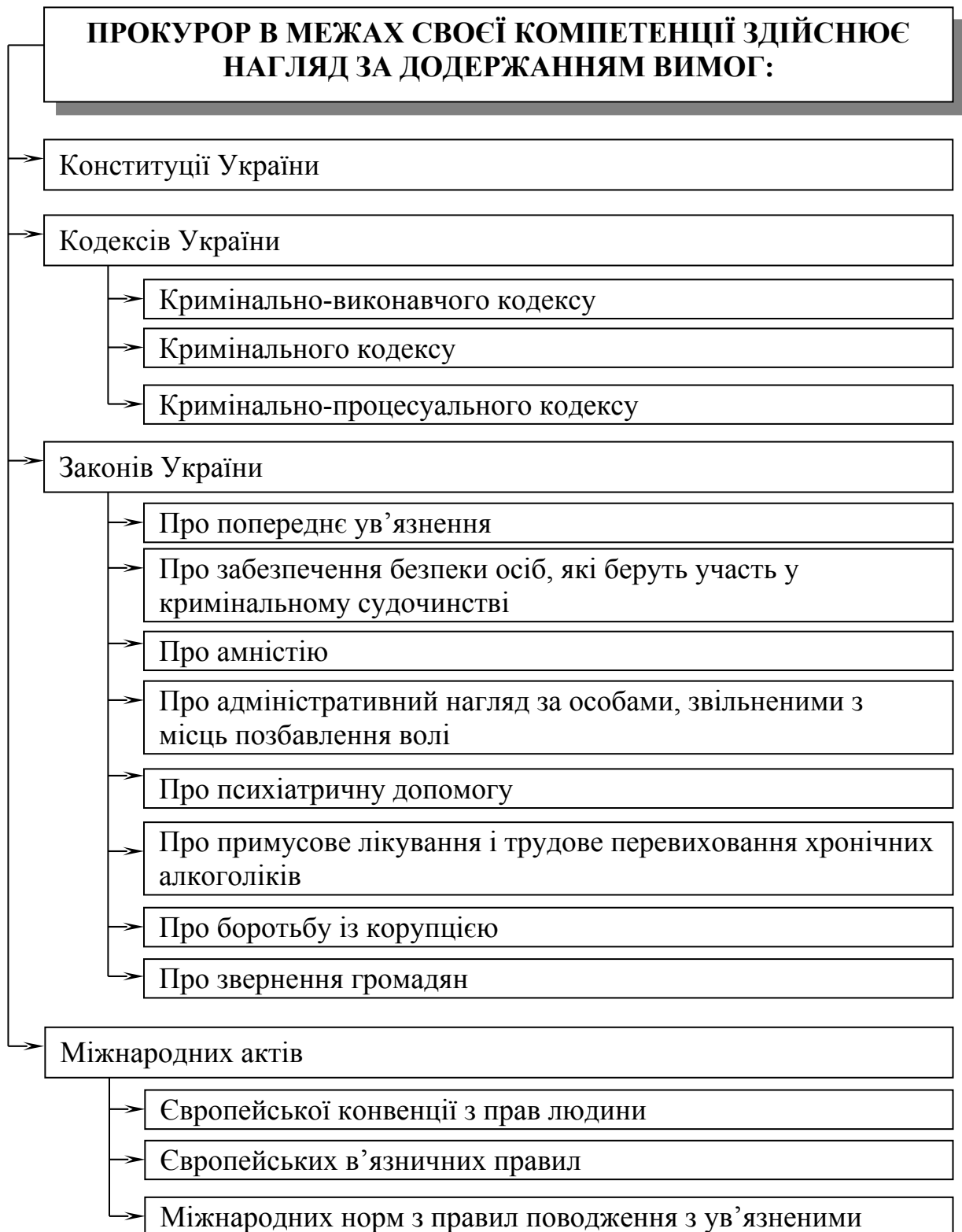



Схема – Об'єкти прокурорського нагляду за дотриманням законодавства у місцях позбавлення волі та при виконанні покарань, не пов'язаних з позбавленням волі



Схема – Органи та служби виконання судових рішень у кримінальних справах

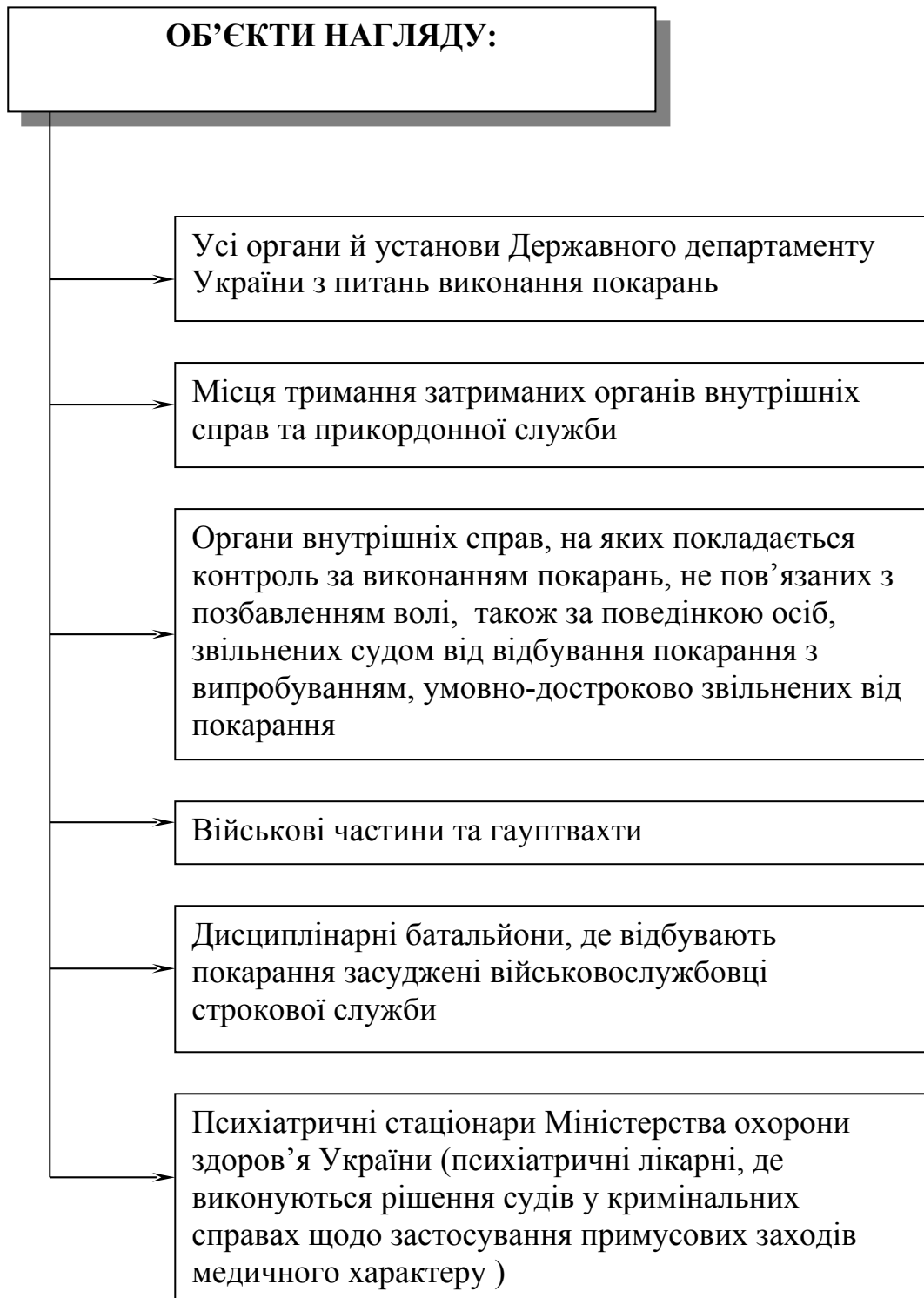

Схема – Повноваження прокурора з нагляду за додержанням законів при виконанні судових рішень у кримінальних справах, а також інших заходів примусового характеру (ч.2 ст. 44 Закону України “Про прокуратуру”)

### **ОБОВ'ЯЗКОВІСТЬ ВИКОНАННЯ ВИМОГ ПРОКУРОРА:**

Постанови і вказівки прокурора щодо додержання порядку і умов тримання осіб та виконання покарань є обов'язковими і підлягають негайному виконанню (ст. 45 Закону України “Про прокуратуру”)

Органи і установи виконання покарань зобов'язані виконувати постанови і вказівки прокурора щодо додержання порядку виконання покарань (ч.2. ст. 22 КВК України)

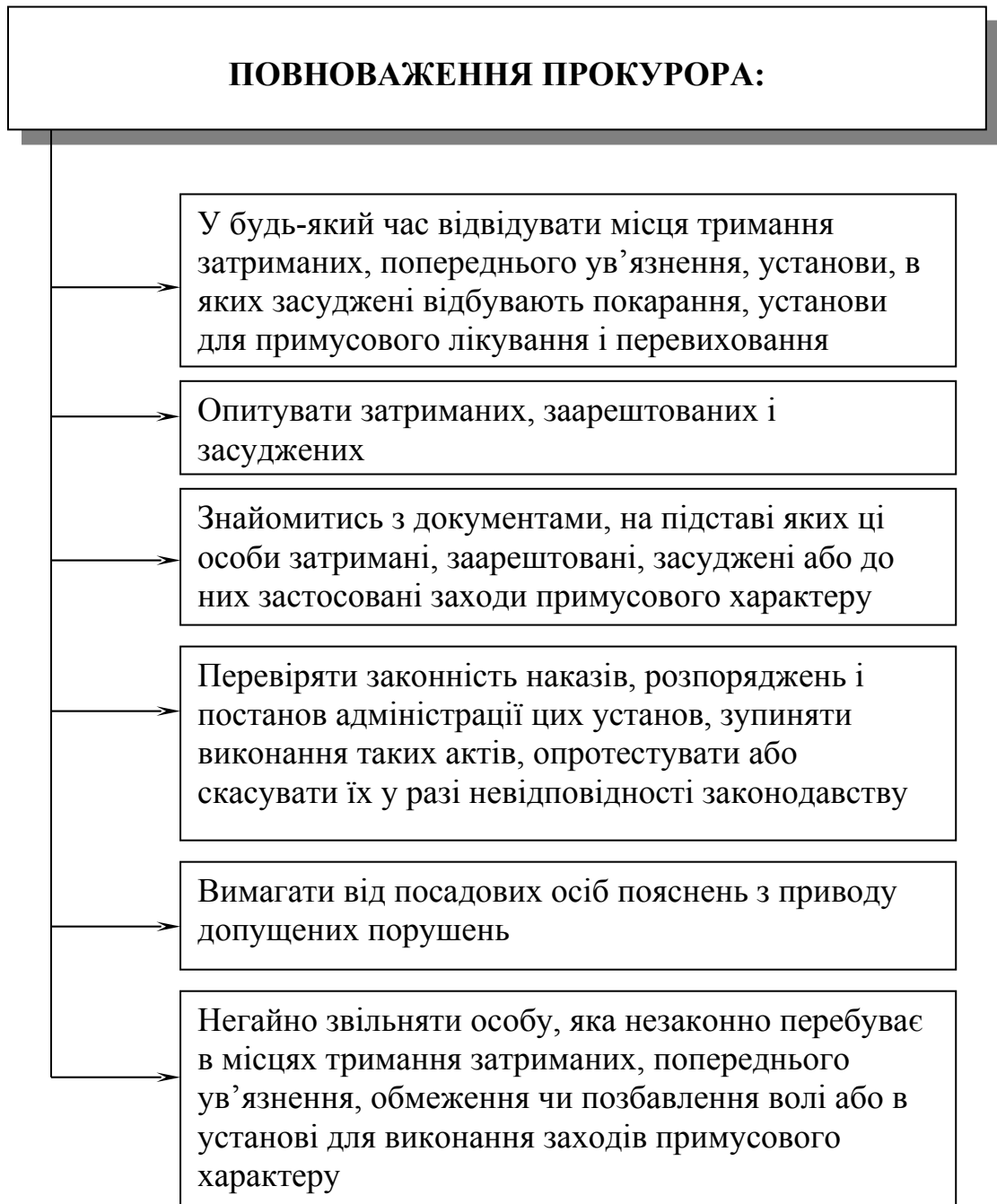
Постанови і вказівки прокурорів щодо додержання встановлених законодавством порядку і умов тримання осіб, взятих під варту, підлягають обов'язковому виконанню адміністрацією місць попереднього ув'язнення (ч.2 ст. 22 Закону України “Про попереднє ув'язнення”)

Розпорядження прокурора, що стосуються виконання вироків, ухвал і постанов суду, обов'язкові для всіх органів і посадових осіб, які їх виконують (ч.2 ст. 415 КПК України)

Схема – Обов'язковість виконання вимог прокурора при здійсненні нагляду за додержанням законів при виконанні покарань



Схема – Заходи реагування прокурора на виявлені порушення в діяльності установ виконання покарань



Схема – Строки проведення комплексних прокурорських перевірок  
(п. 4 Наказу ГПУ від 19.09.05 № 7гн)

Таблиця – Нагляд за додержанням законів при застосуванні заходів примусового характеру (у 2005 р.)

№	Показник	Дані	
		2004	2005
1	Звільнено за ініціативою прокурора незаконно утримуваних осіб	124	107
2	Розглянуто документів прокурорського реагування з вжиттям заходів до усунення порушень закону	429	484
3	Притягнуто до дисциплінарної адміністративної, матеріальної відповідальності працівників	346	471
4	Порушено кримінальних справ за матеріалами перевірок	9	5
5	Притягн. до криміналь відповідальності працівників за направл. до суду справами	4	1
6	Звільнено за ініціат. прокурора незаконно утримуваних осіб	98	17
7	Розглянуто документів прокурорського реагування з вжиттям заходів до усунення порушень закону	9163	9822
8	Притягнуто до дисциплінарної адміністративної, матеріальної відповідальності працівників	6535	7039
9	Порушено кримінальних справ за матеріалами перевірок	137	225
10	Притягнуто до кримінальної відповідальності працівників за направленими до суду справами	27	50

**Нагляд за дотриманням прав і свобод людини і громадянина, дотриманням законів з цих питань органами виконавчої влади, органами місцевого самоврядування, їх посадовими і службовими особами**

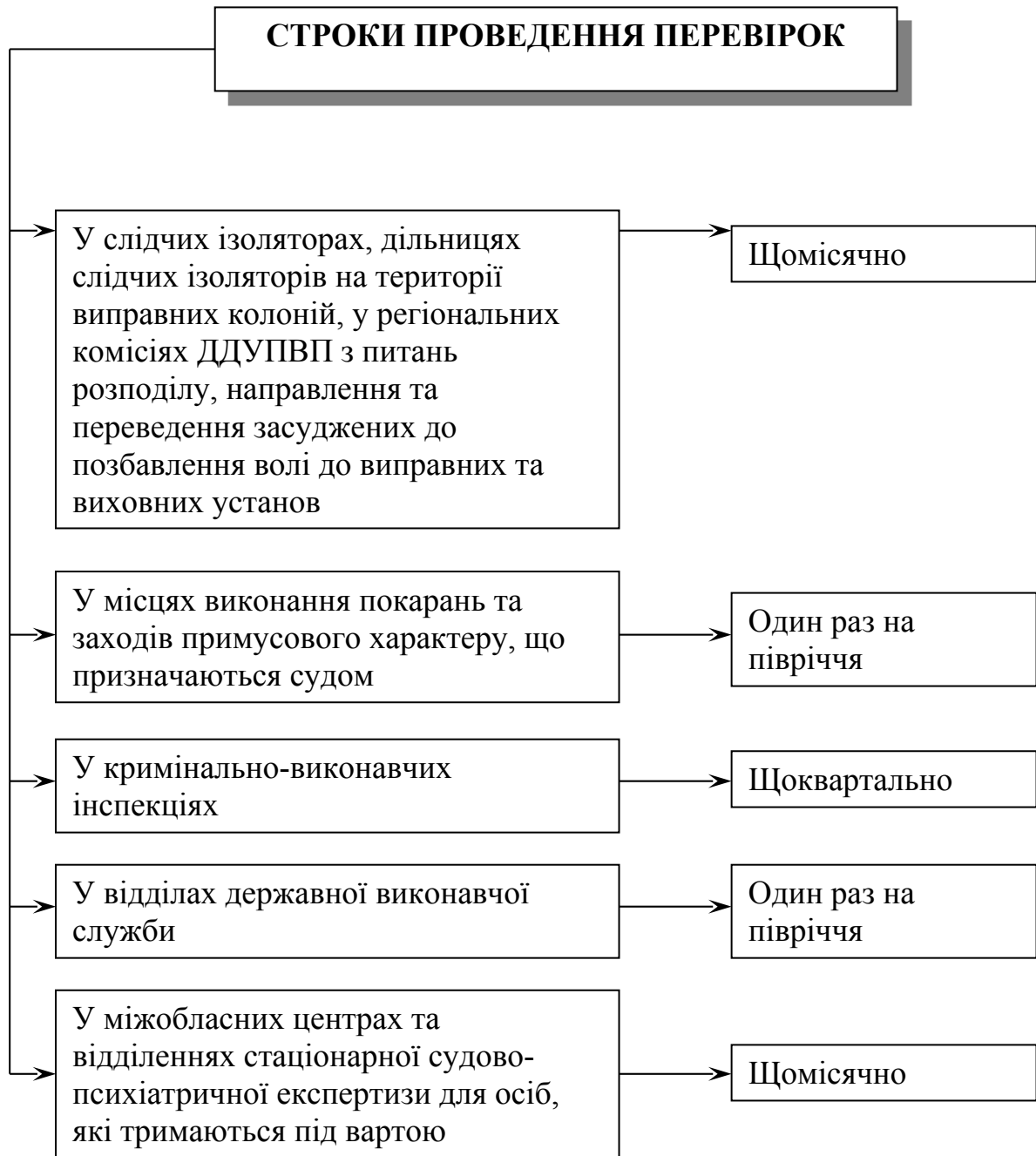



Схема – Напрями діяльності органів прокуратури щодо захисту прав і свобод громадян



Схема – Основні сфери наглядової діяльності органів прокуратури щодо захисту прав і свобод людини і громадянина

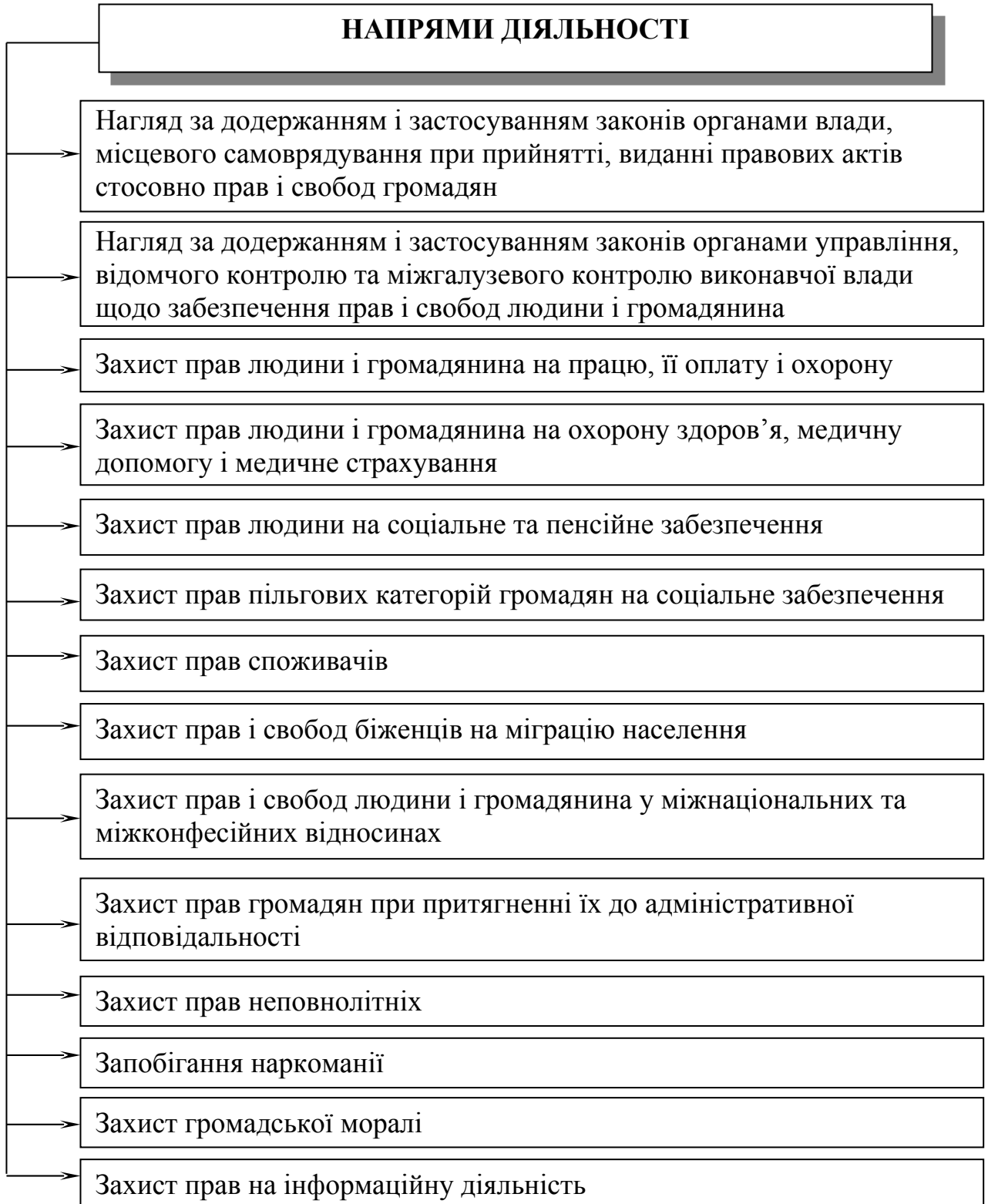



Схема – Основні завдання прокуратури щодо захисту прав і свобод неповнолітніх

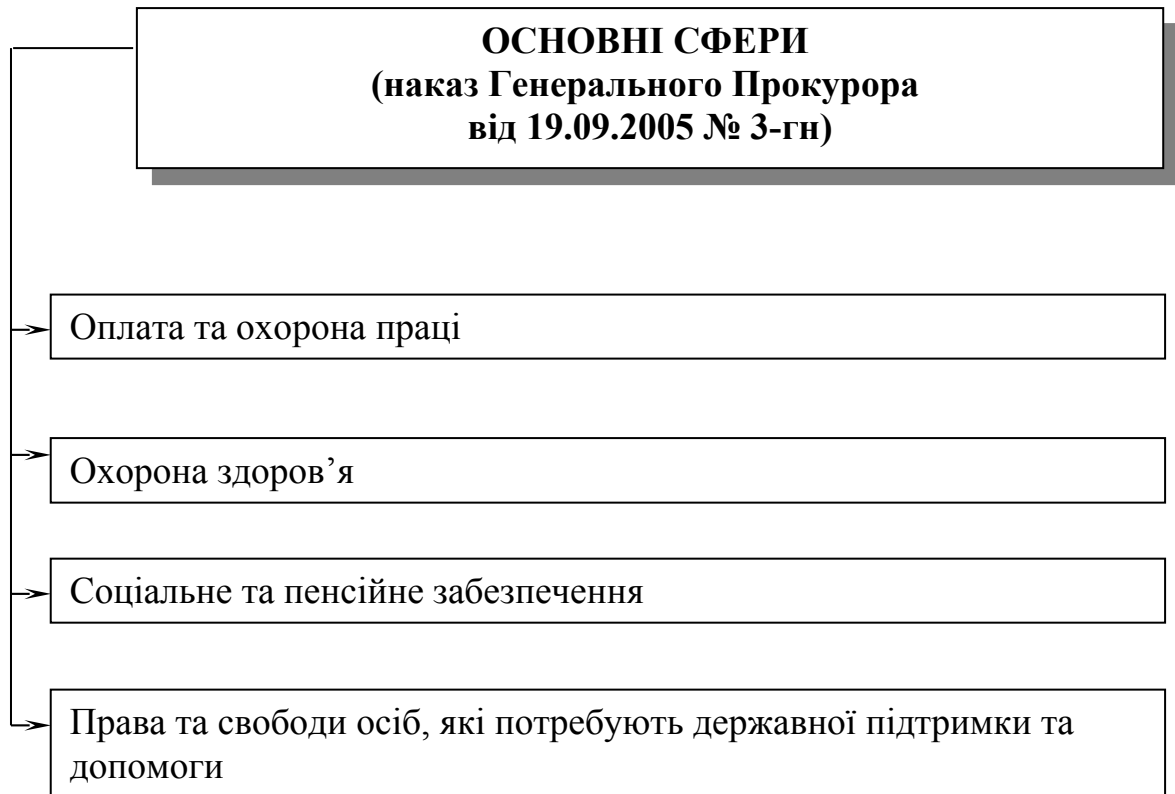

Схема – Позасудовий захист органами прокуратури прав і свобод неповнолітніх

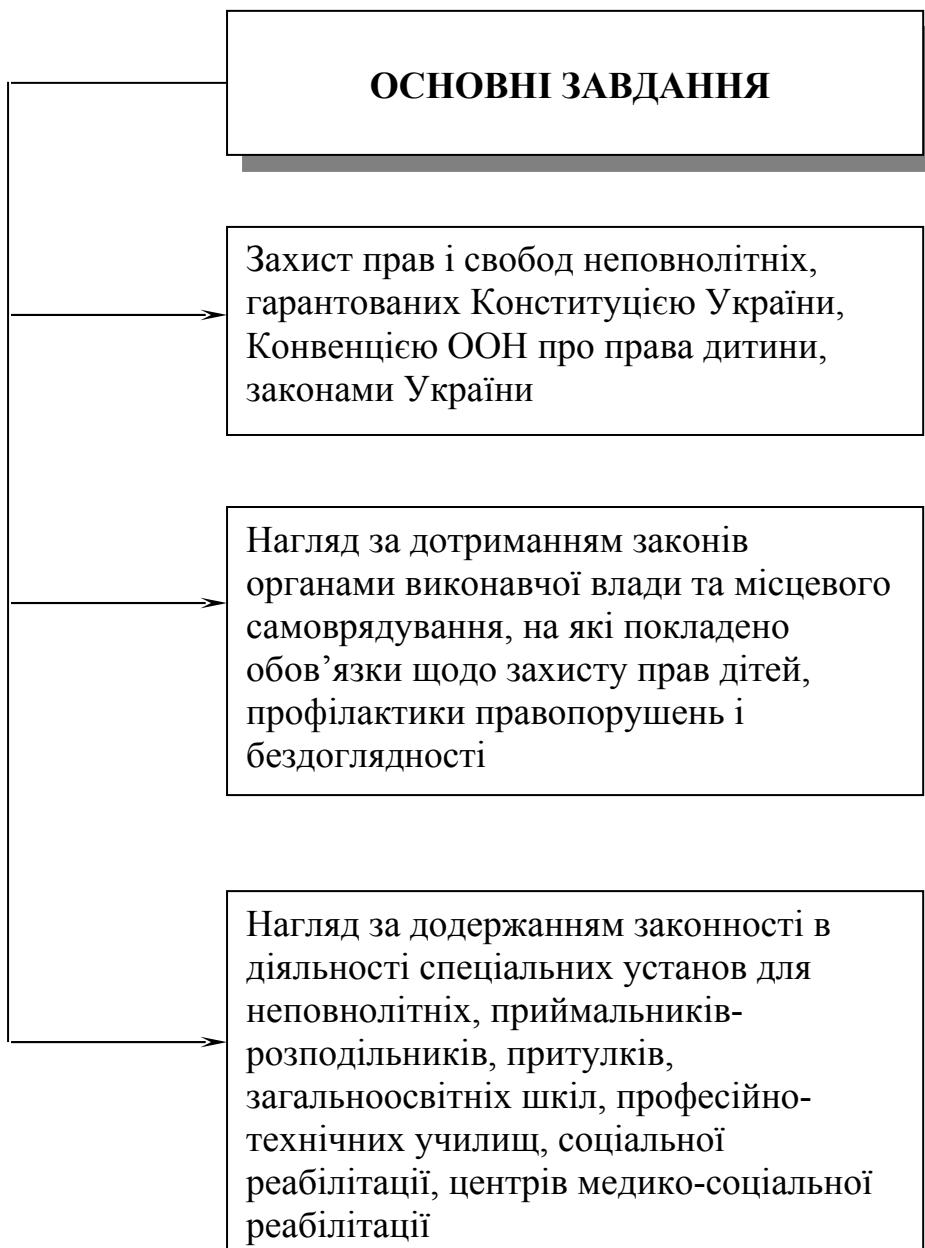

Схема – Судовий захист органами прокуратури прав і свобод неповнолітніх

Таблиця – Показники роботи органів прокуратури по нагляду за додержанням законів щодо захисту прав і свобод громадян та інтересів держави у 2005 р.

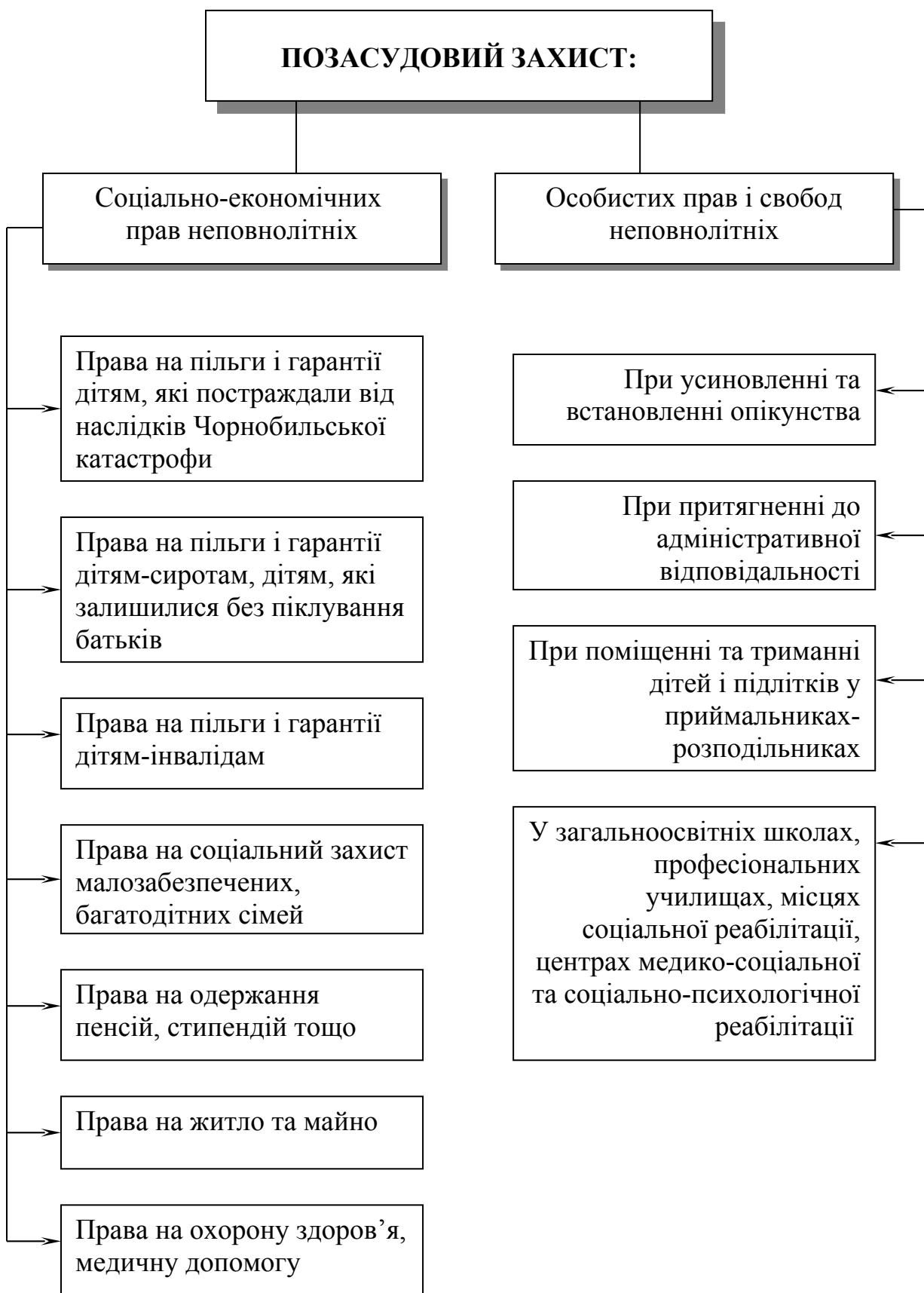
<b>Показник</b>	<b>Кількість</b>
Порушено кримінальних справ	14860
Розглянуто із вжиттям приписів та подань	72592
Задоволено протестів	42540
За актами прокурорського реагування притягнуто до відповідальності посадових осіб	103190
За актами прокурорського реагування відшкодовано (у тис. грн.)	2283855
у т.ч. до бюджету (у тис. грн.)	818853

Таблиця – Структура порушених прокурорами кримінальних справ на захист прав і свобод громадян та інтересів держави у 2005 році

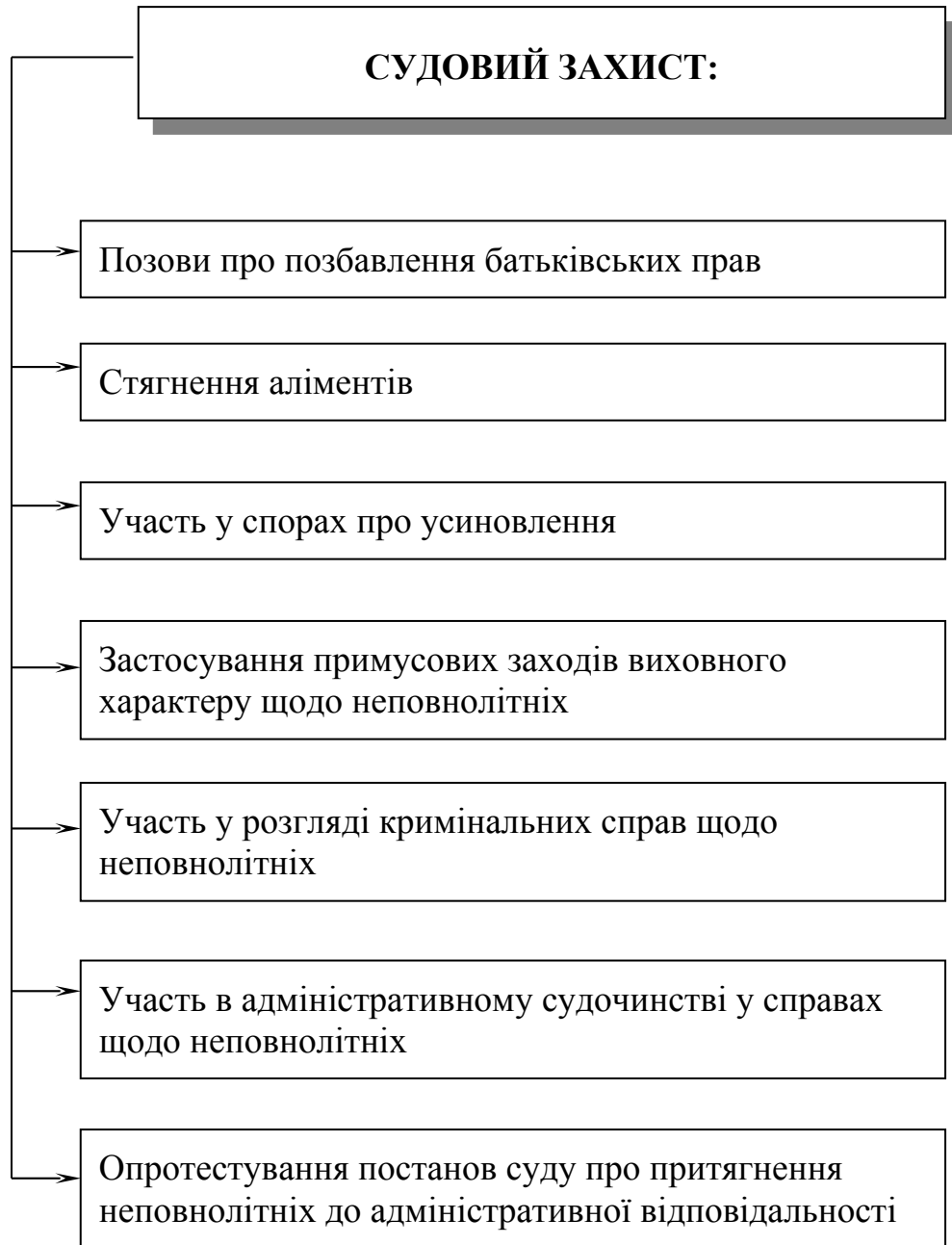
<b>Порушені справи за галузями законодавства</b>	<b>Кількість справ</b>
Про конституційні права і свободи громадян	5296
Щодо політичних прав і свобод	604
Щодо оплати праці	1763
Щодо охорони праці	380
Щодо охорони здоров'я	288
Щодо соціального страхування	74
Щодо соціального захисту пільгових категорій громадян	151
Щодо захисту прав споживачів	74
Щодо міграції та біженців	12
Щодо охорони прав неповнолітніх	1453

Таблиця – Структура порушених прокурорами кримінальних справ на захист прав і свобод громадян та інтересів держави у 2005 році

<b>Щодо адміністративних правопорушень</b>	<b>Кількість справ</b>
Порушено кримінальних справ	88
Розглянуто із вжиттям заходів приписів та подань	3762
Задоволено протестів	18225
За актами прокурорського реагування притягнуто до відповідальності посадових осіб	10771
За актами прокурорського реагування відшкодовано (у тис. грн.)	536
у т. ч. до бюджету (у тис. грн.)	478

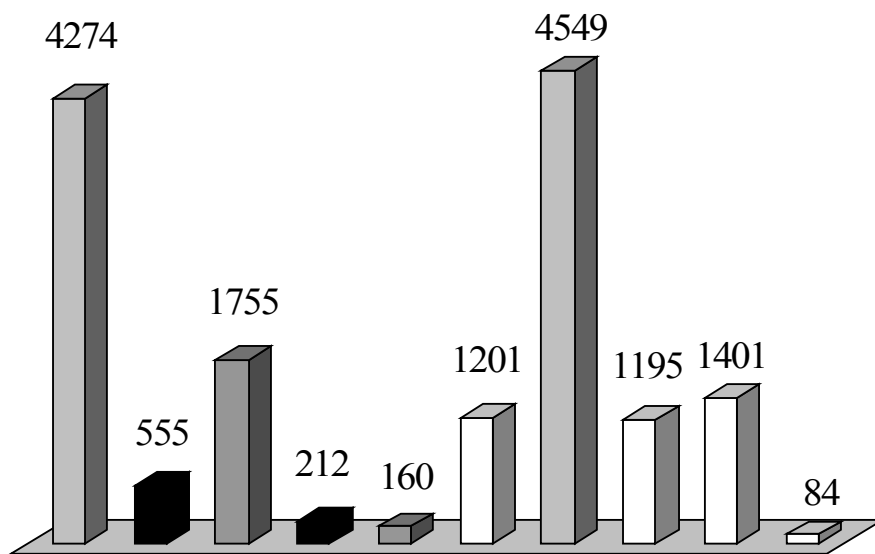

- - про конституційні права і свободи громадян (4274)
- - щодо політичних прав і свобод (555)
- - щодо охорони та оплати праці (1755)
- - щодо охорони здоров'я (212)
- - щодо соціального страхування та соціального захисту пільгових категорій громадян (160)
- - щодо охорони прав неповнолітніх (1201)
- - у сфері економічних відносин (4549)
- - про бюджетну систему та оподаткування (1195)
- - про охорону навколишнього природного середовища, земельних, водних, лісових ресурсів, надр, атмосферного повітря (1401)
- - про запобігання та протидію легалізації доходів, одержаних злочинним шляхом (84)

Діаграма – Порушено кримінальних справ при здійсненні нагляду за дотриманням законів щодо захисту прав і свобод громадян та інтересів держави за 2005 рік (всього – 10002 кримінальних справ)



Таблиця – Показники нагляду за додержанням законів про конституційні права і свободи громадян

№	Показник	Всього по Україні	
		2004	2005
1	Порушено кримінальних справ	4552	5296
2	Закрито кримінальних справ за п.п. 1,2 ст.6 КПК України	33	35
3	Направлено до суду кримінальних справ		4274
4	Розглянуто із вжиттям заходів приписів та подань	34383	38819
5	Задоволено протестів	25061	28381
6	За актами прокурорського реагування притягнуто до відповідальності посадових осіб	48943	54047
7	У т.ч. за результатами розгл. постанов про порушення адміністративного провадження	11965	15942
8	За актами прокурорського реагування відшкодовано (у тис.грн.) У т.ч. до бюджету	945572 27448	937876 32206

Таблиця – Нагляд за додержанням законів щодо захисту прав і свобод громадян та інтересів держави

№	Показник	Щодо адміністративних правопорушень		Щодо охорони прав неповнолітніх		У сфері економічних відносин		У органах державної виконавчої служби	
		2004	2005	2004	2004	2005	2005	2005	2005
1	Порушено кримінальних справ	42	88	1267	7223	7521	1435	94	116
2	Закрито кримінальних справ за п.п. 1,2 ст.6 КПК України		1	8	67	100	5	1	1
3	Направлено до суду кримінальних справ		58			4549	1201		60
4	Розглянуто із вжиттям заходів приписів та подань	3262	3762	7402	21588	22013	8276	668	748
5	Задоволено протестів	15753	18225	3546	6663	6581	4076	613	930
6	За актами прокурорського реагування притягнуто до відповідальності посадових осіб	10041	10771	10081	27551	24479	10889	539	448
7	У т.ч. за результатами розгл. постанов про порушення адміністративного провадження	746	900	1762	4908	4976	2403	11	37
8	За актами прокурорського реагування відшкодовано (у тис.грн.)	273	536	14739	989828	1263039	16842	2582	4598
	У т.ч. до бюджету	112	478	410	473881	717077	665	81	52

Таблиця – Нагляд за додержанням законів щодо захисту прав і свобод громадян та інтересів держави

№	Показник	У представницьких органах влади		У центральних та місцевих органах виконавчої влади		У державних органах контролю	
		2004	2005	2004	2005	2004	2005
1	Порушено кримінальних справ	281	498	201	378	390	493
2	Закрито кримінальних справ за п.п. 1,2 ст.6 КПК України	1	2	3	9		8
3	Направлено до суду кримінальних справ		312		177		236
4	Розглянуто із вжиттям заходів приписів та подань	2994	4265	2427	2757	5412	5477
5	Задоволено протестів	5800	7960	2696	3003	8335	8422
6	За актами прокурорського реагування притягнуто до відповідальності посадових осіб	2947	3602	2190	2229	12520	10118
7	У т.ч. за результатами розгл. постанов про порушення адміністративного провадження	443	680	159	205	1661	806
8	За актами прокурорського реагування відшкодовано (у тис.грн.)	4305	13843	6699	6896	45531	69659
	У т.ч. до бюджету	3325	9465	1706	2439	36615	46284

Таблиця – Нагляд за додержанням законів щодо захисту прав і свобод громадян та інтересів держави

№	Показник	У органах внутрішніх справ		У митних органах		На об'єктах, піднаглядних військовим прокурорам	
		2004	2005	2004	2005	2004	2005
1	Порушено кримінальних справ	61	114	26	46	721	634
2	Закрито кримінальних справ за п.п. 1,2 ст.6 КПК України		1	1		3	14
3	Направлено до суду кримінальних справ		66		14		479
4	Розглянуто із вжиттям заходів приписів та подань	2237	2442	128	102	4600	4211
5	Задоволено протестів	6439	7801	76	99	1670	1537
6	За актами прокурорського реагування притягнуто до відповідальності посадових осіб	5974	6039	354	268	7894	6773
7	У т.ч. за результатами розгл. постанов про порушення адміністративного провадження	55	42	2	11	209	245
8	За актами прокурорського реагування відшкодовано (у тис.грн.)	39	125	1	7	114057	84588
	У т.ч. до бюджету	21	119		7	42583	16082

Таблиця – Нагляд за додержанням законів щодо захисту прав і свобод громадян та інтересів держави

№	Показник	У органах державної виконавчої служби		У кримінальній міліції у справах неповнолітніх		У притулках і приймальниках-розподільниках для неповнолітніх	
		2004	2005	2004	2005	2004	2005
1	Порушено кримінальних справ	94	116		4	1	3
2	Закрито кримінальних справ за п.п. 1,2 ст.6 КПК України	1	1				
3	Направлено до суду кримінальних справ		60		3		2
4	Розглянуто із вжиттям заходів приписів та подань	668	748	1309	1122	87	73
5	Задоволено протестів	613	930	182	178	7	11
6	За актами прокурорського реагування притягнуто до відповідальності посадових осіб	539	448	1704	1497	101	107
7	У т.ч. за результатами розгл. постанов про порушення адміністративного провадження	11	37	10	12	8	3
8	За актами прокурорського реагування відшкодовано (у тис.грн.)	2582	4598	4	15	19	15
	У т.ч. до бюджету	81	52		10	4	

Таблиця – Нагляд за додержанням законів щодо захисту прав і свобод громадян та інтересів держави

№	Показник	Всього на транспорті		Про безпеку руху та експлуатацію транспорту		На транспорті. В органах внутрішніх справ	
		2004	2005	2004	2005	2004	2005
1	Порушено кримінальних справ	395	458	50	42	2	7
2	Закрито кримінальних справ за п.п. 1,2 ст.6 КПК України	4	5	1			
3	Направлено до суду кримінальних справ		256		27		1
4	Розглянуто із вжиттям заходів приписів та подань	2412	2397	474	520	171	155
5	Задоволено протестів	1188	1203	21	10	365	419
6	За актами прокурорського реагування притягнуто до відповідальності посадових осіб	4332	4414	1082	1125	455	436
7	У т.ч. за результатами розгл. постанов про порушення адміністративного провадження	963	1222	69	115		2
8	За актами прокурорського реагування відшкодовано (у тис.грн.)	95977	76202	6813	442		
	У т.ч. до бюджету	8382	11424		50		

Таблиця – Нагляд за додержанням законів щодо захисту прав і свобод громадян та інтересів держави

№	Показник	На залізничному транспорті		На водному транспорті		На повітряному транспорті	
		2004	2005	2004	2005	2004	2005
1	Порушено кримінальних справ	308	305	46	80	28	41
2	Закрито кримінальних справ за п.п. 1,2 ст.6 КПК України	2	5			1	
3	Направлено до суду кримінальних справ		189		33		15
4	Розглянуто із вжиттям заходів приписів та подань	1734	1701	398	361	144	135
5	Задоволено протестів	889	892	47	69	12	27
6	За актами прокурорського реагування притягнуто до відповідальності посадових осіб	3463	3535	395	370	112	94
7	У т.ч. за результатами розгл. постанов про порушення адміністративного провадження	782	994	142	154	13	30
8	За актами прокурорського реагування відшкодовано (у тис.грн.)	58662	46282	13341	15316	17315	10791
	У т.ч. до бюджету	4099	4584	1133	4113	1838	2305

**Нагляд за додержанням і застосуванням законів (загальний нагляд)**



Схема – Предмет прокурорського нагляду за додержанням і застосуванням законів





Схема – Види повноважень прокурора при здійсненні нагляду за додержанням і застосуванням законів

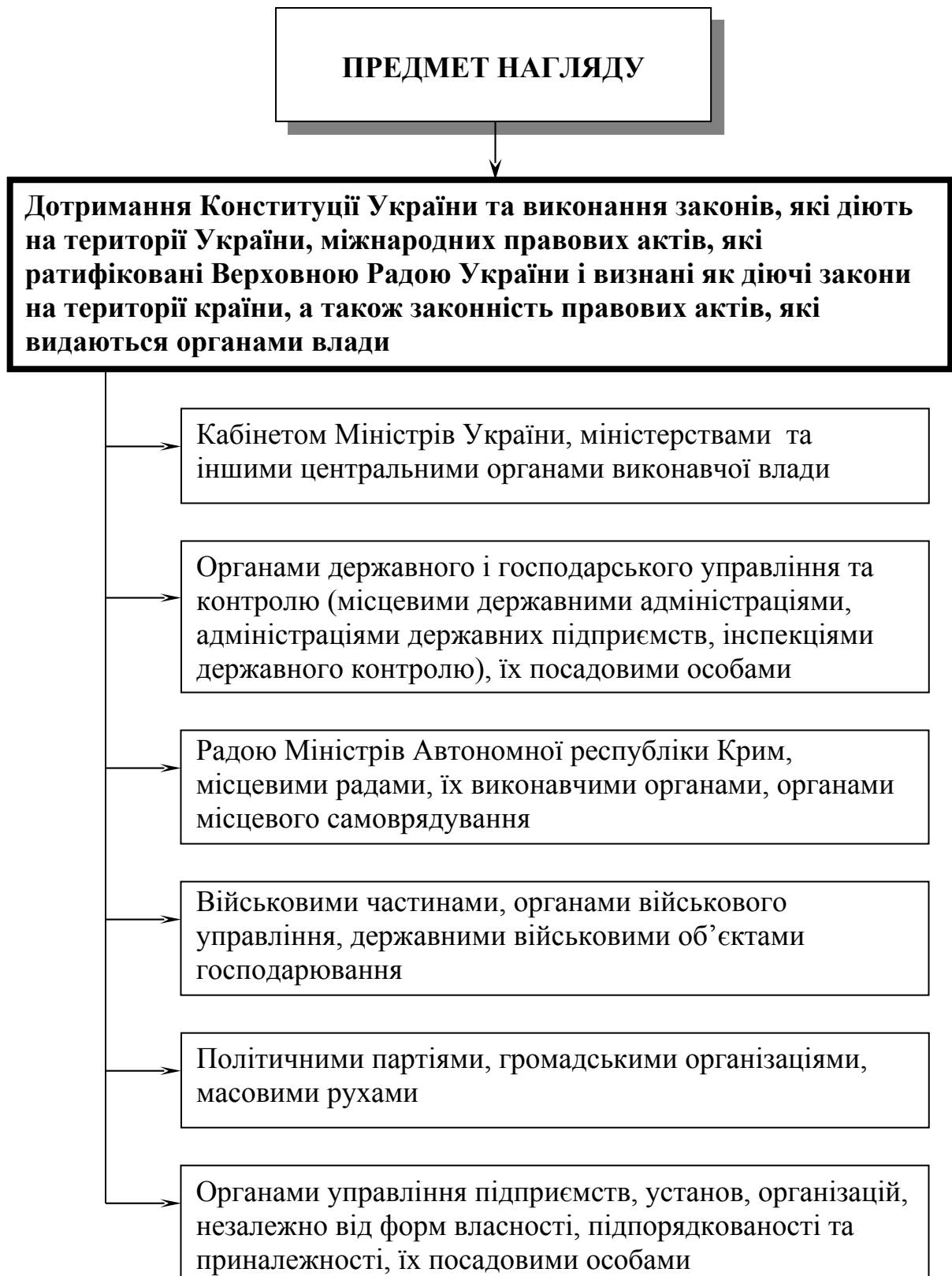

Схема – Прокурорський нагляд за додержанням вимог законів за сферами діяльності

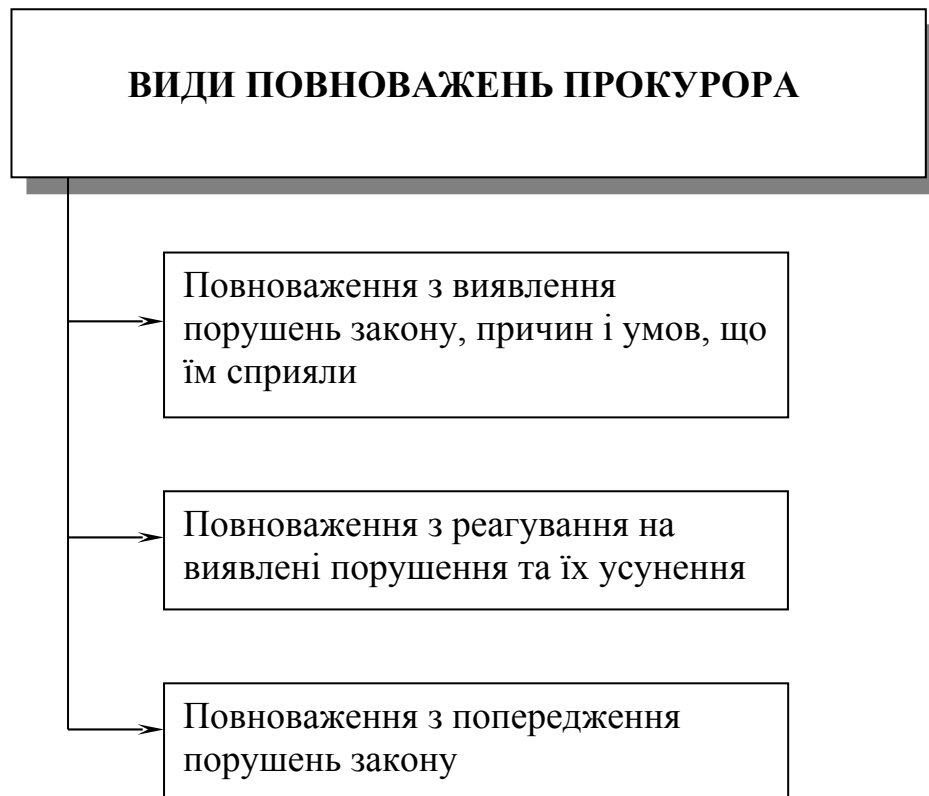

Схема – Основні напрями наглядової діяльності органів прокуратури щодо захисту інтересів держави



Схема – Нагляд за додержанням законів на транспорті

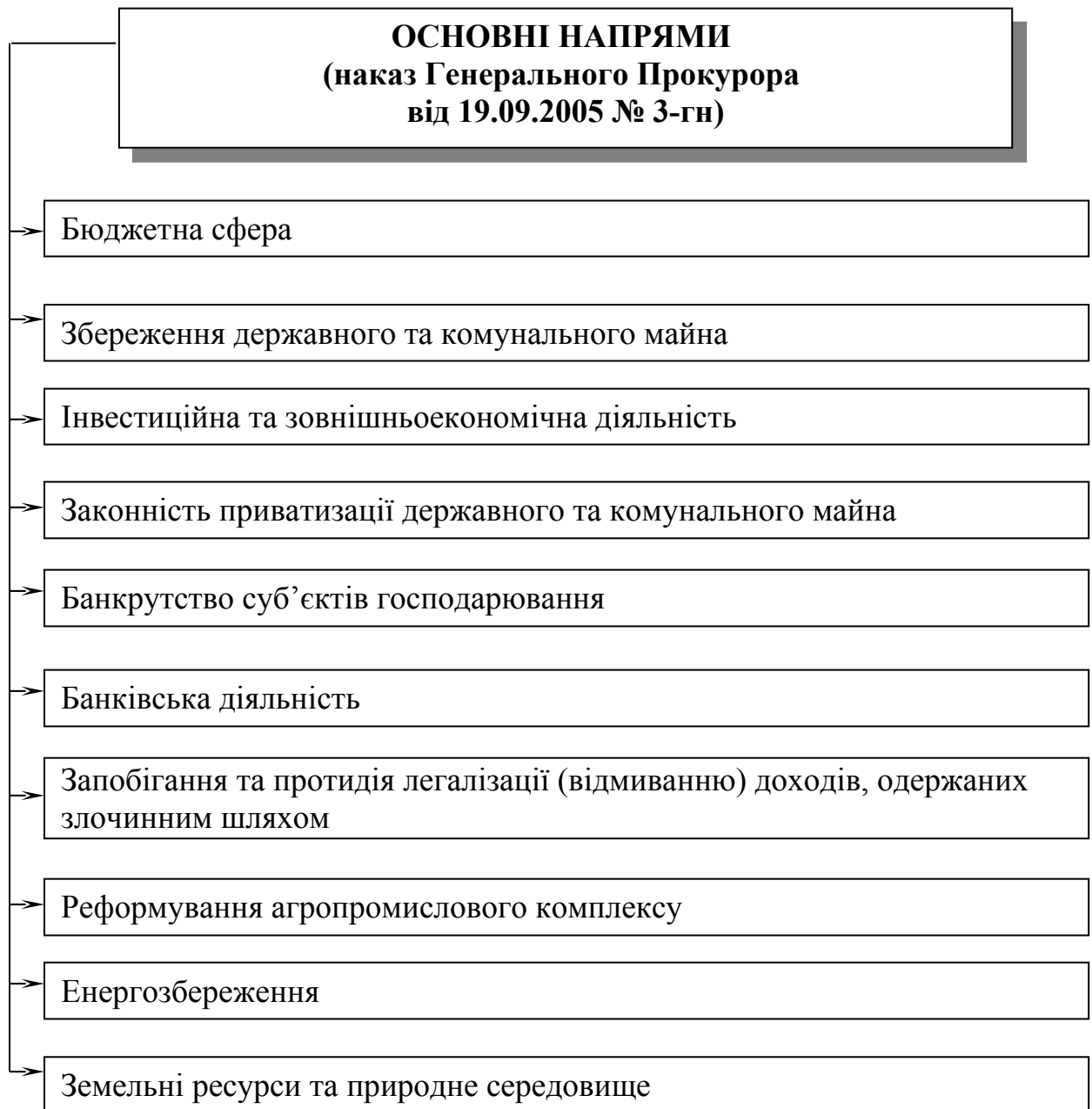

Схема – Підстави та приводи для проведення прокурорської перевірки

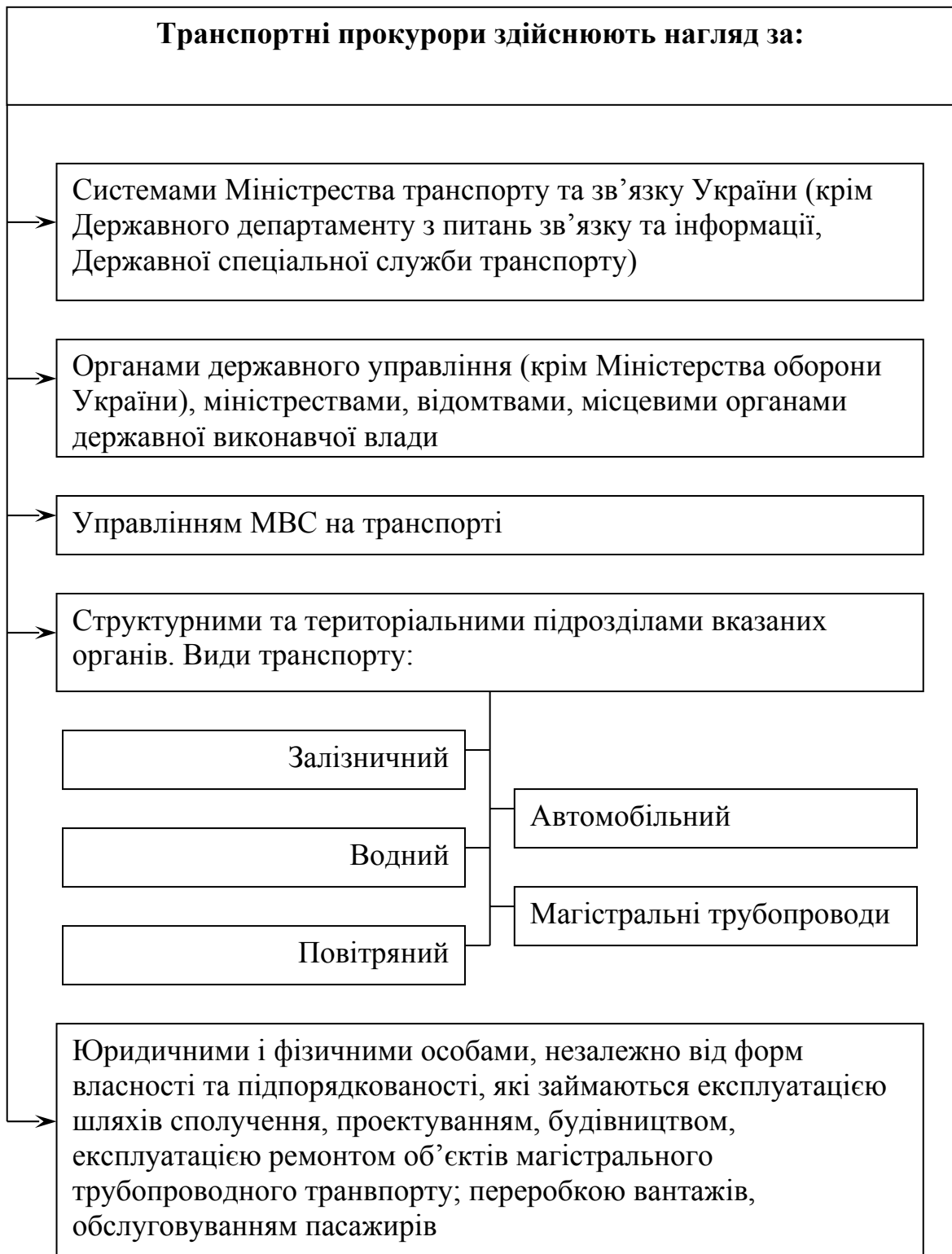

Схема – Засоби прокурорського нагляду

**ПОВНОВАЖЕННЯ ПРОКУРОРА ЩОДО  
ВИЯВЛЕННЯ ПОРУШЕНЬ ЗАКОНІВ  
ст.ст. 9, 12, 20, 44 Закону України “Про прокуратуру”**

- Безперешкодно за посвідченням, що підтверджує займану посаду, входити в приміщення державної влади і органів місцевого самоврядування, об'єднань громадян, підприємств, установ та організацій незалежно від форм власності, підпорядкованості та належності, до військових частин, установ без особливих перепусток де такі запроваджено, мати доступ до документів і матеріалів, необхідних для проведення перевірки, у тому числі за письмовою вимогою і таких, що містять комерційну (банківську) таємницю або конфіденційну інформацію, письмово вимагати подання в прокуратуру для перевірки зазначених документів і матеріалів, видачі необхідних довідок, у тому числі щодо операцій та рахунків юридичних осіб й інших організацій, для вирішення питань, пов'язаних з перевіркою
- Вимагати для перевірки рішення, розпорядження, інструкції, накази, устави, положення й інші документи, одержувати інформацію про стан законності та заходи щодо їх забезпечення
- Вимагати від керівників і колегіальних органів проведення перевірок, ревізій діяльності підпорядкованих і підконтрольних підприємств, установ, організацій та інших структур незалежно від форм власності, а також виділення спеціалістів для проведення перевірок, відомчих і позавідомчих експертиз
- Викликати посадових осіб і громадян, вимагати від них усних або письмових пояснень щодо порушень закону
- Розглядати заяви, скарги про порушення прав громадян та юридичних осіб
- Брати участь у засіданні органів державної влади та управління

Схема – Повноваження прокурора щодо виявлення порушень законів



Схема – Повноваження прокурора щодо усунення виявлених порушень закону





Схема – Документи реагування прокурора на порушення закону

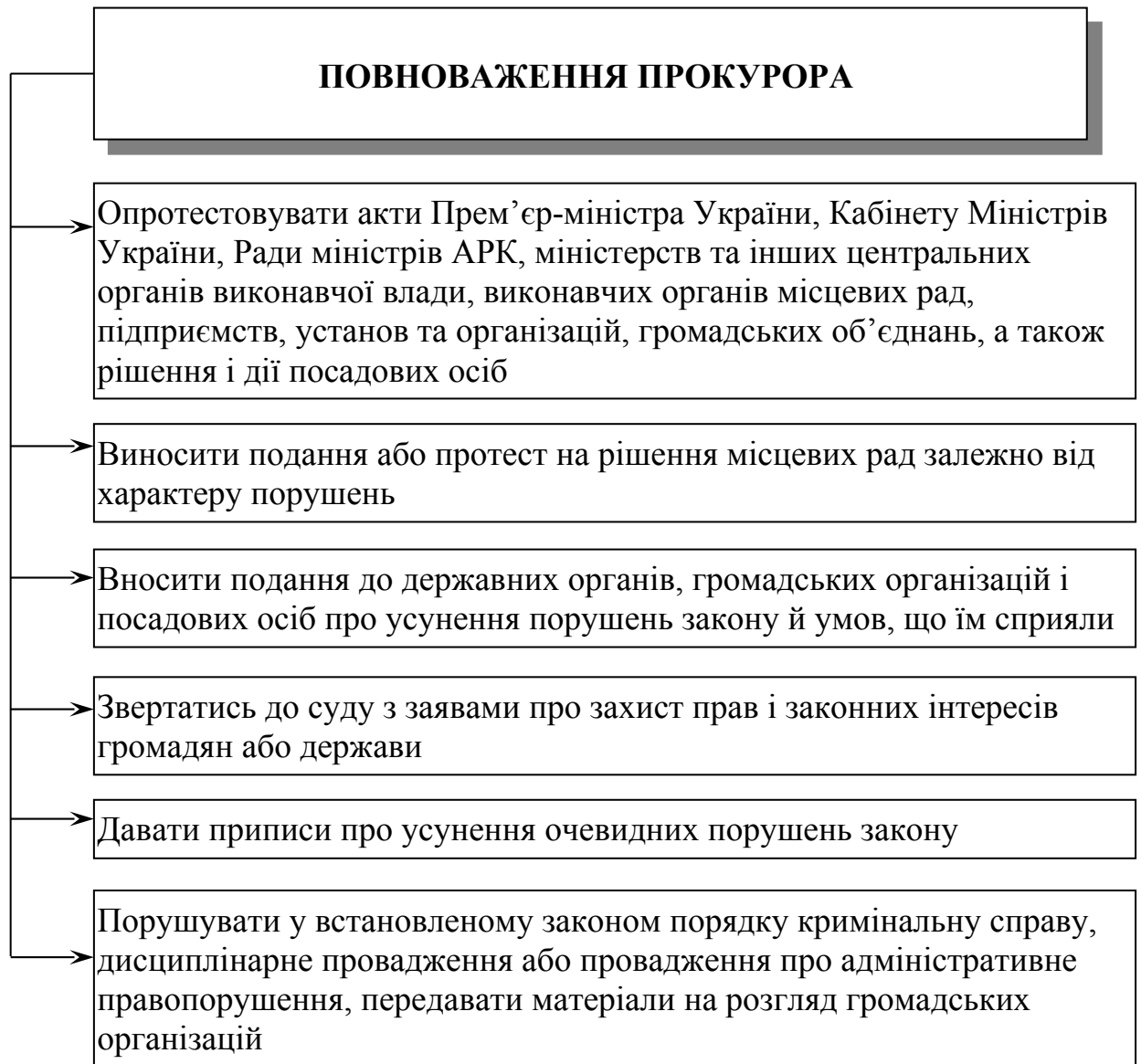

Схема – Протест прокурора

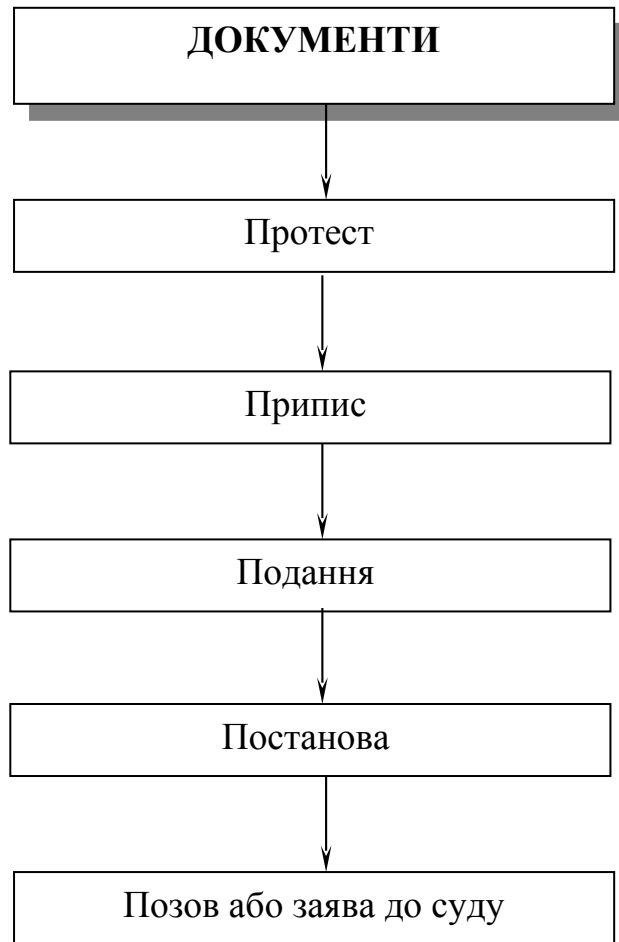

Схема – Припис про усунення порушень закону

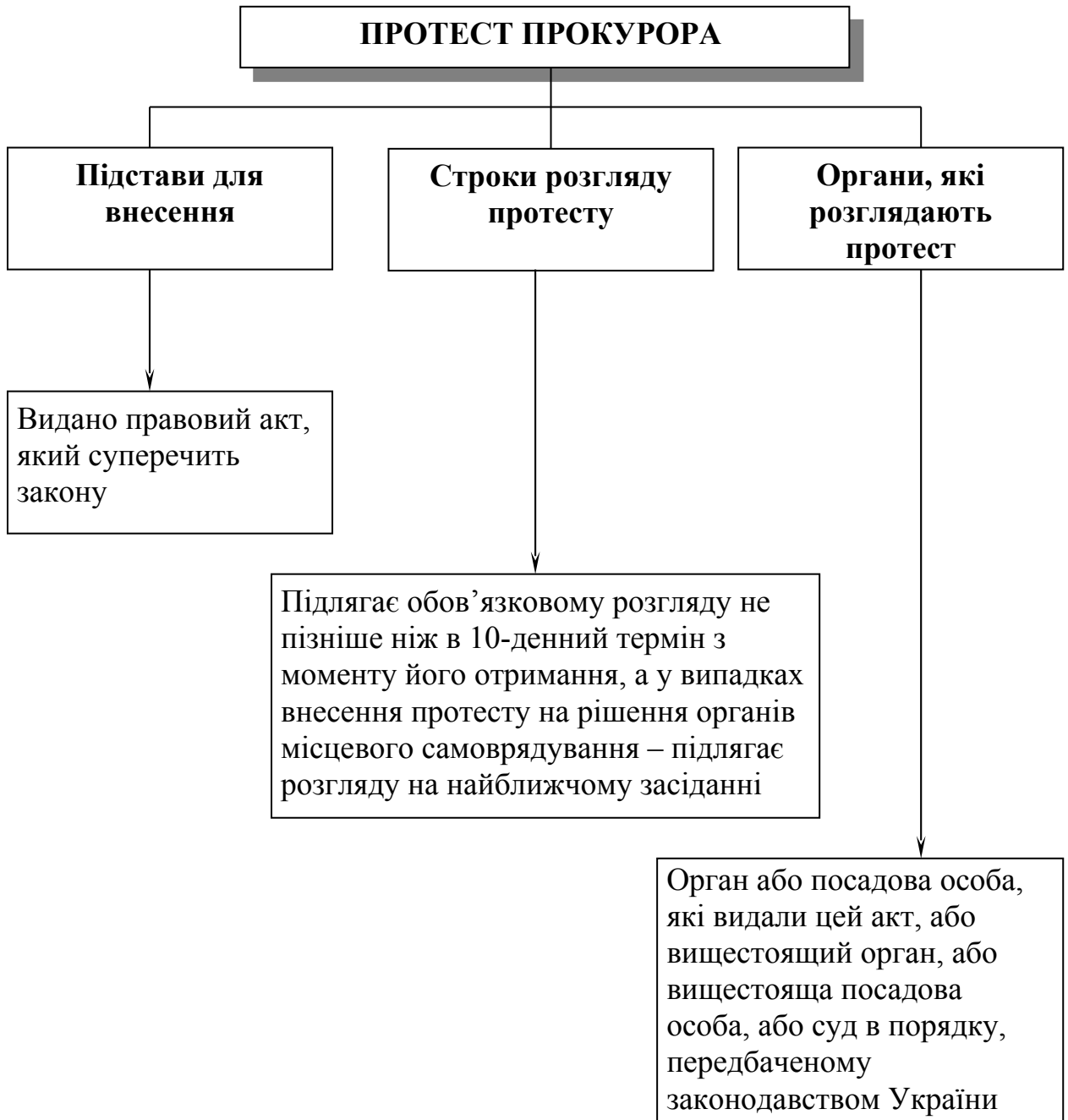

Схема – Реквізити та зміст припису



Схема – Постанова прокурора



Схема – Реквізити та зміст постанови прокурора

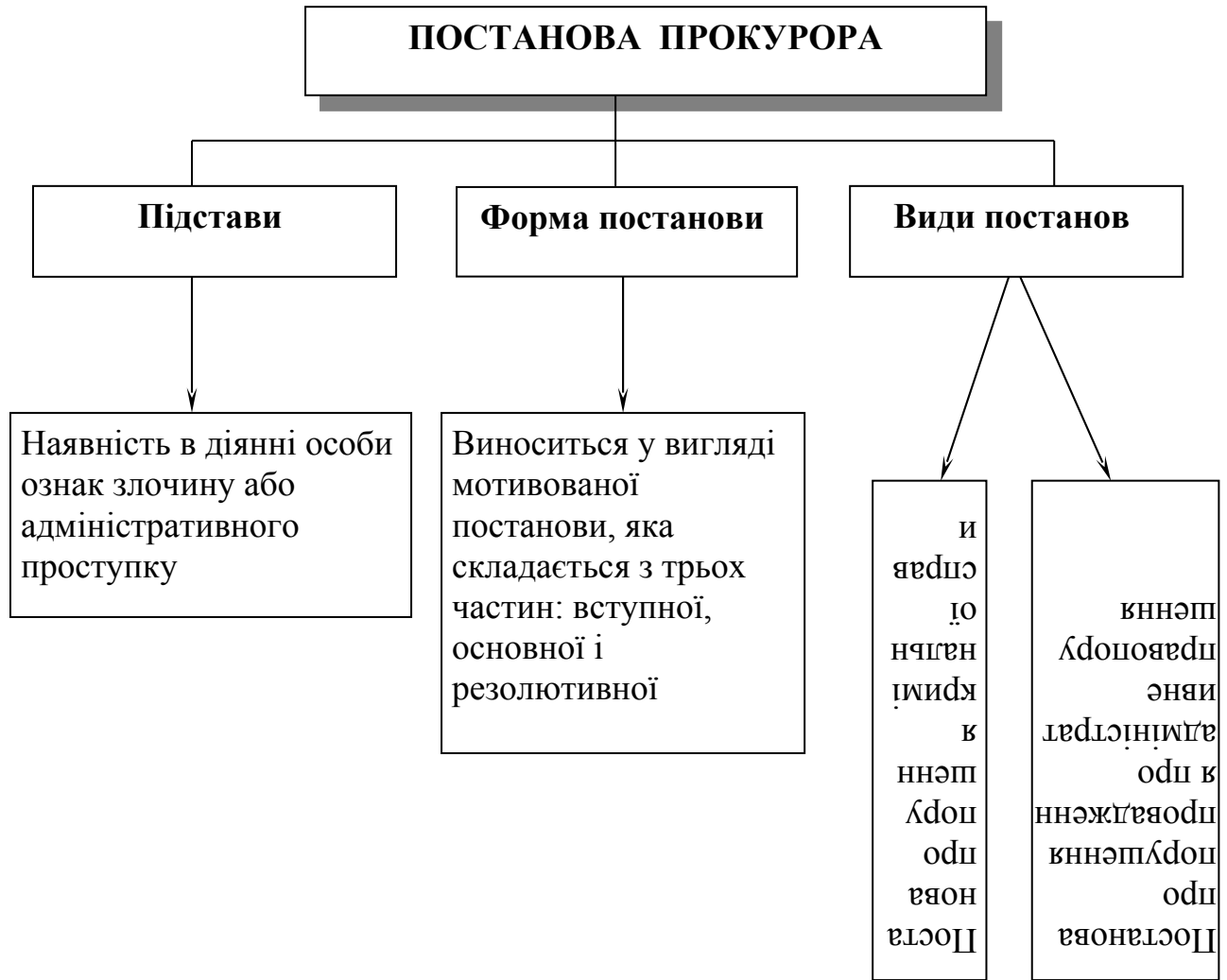

Схема – Подання прокурора



Схема – Реквізити та зміст подання





Схема – Прокурорський нагляд за виконанням законів при провадженні в справах про адміністративні правопорушення (ст. 250 КАпУП)

Таблиця – Показники нагляду за додержанням законів

№	Показник	Всього по Україні	
		2004	2005
1	Порушено кримінальних справ	13489	14860
2	Закрито кримінальних справ за п.п. 1,2 ст.6 КПК України	130	154
3	Направлено до суду кримінальних справ		10002
4	Розглянуто із вжиттям заходів приписів та подань	68039	72592
5	Задоволено протестів	38125	42540
6	За актами прокурорського реагування притягнуто до відповідальності посадових осіб	102991	103190
7	У т.ч. за результатами розгл. постанов про порушення адміністративного провадження	27612	34415
8	За актами прокурорського реагування відшкодовано (у тис.грн.) У т.ч. до бюджету	2052788	2283855
		2283855	818853

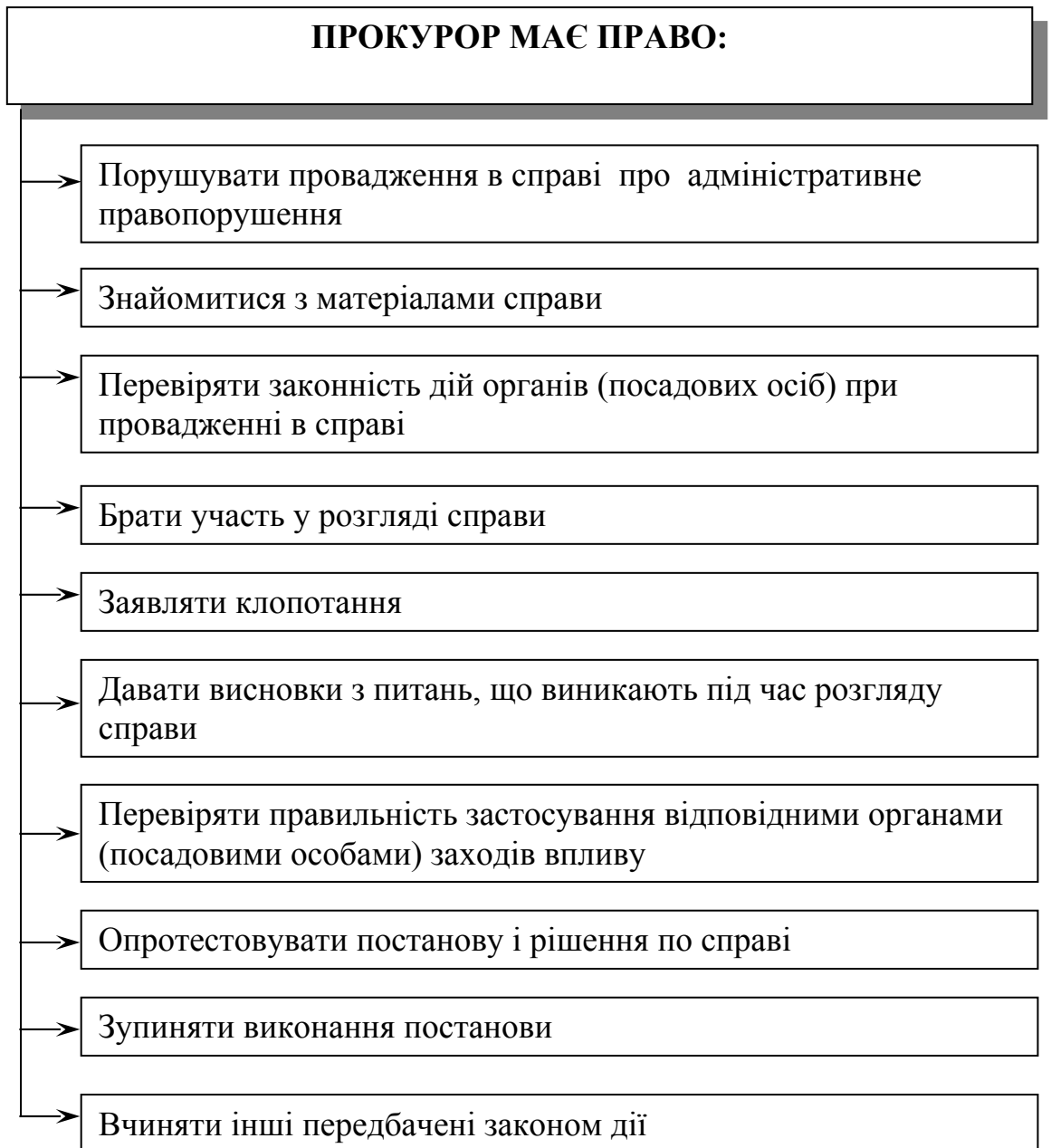
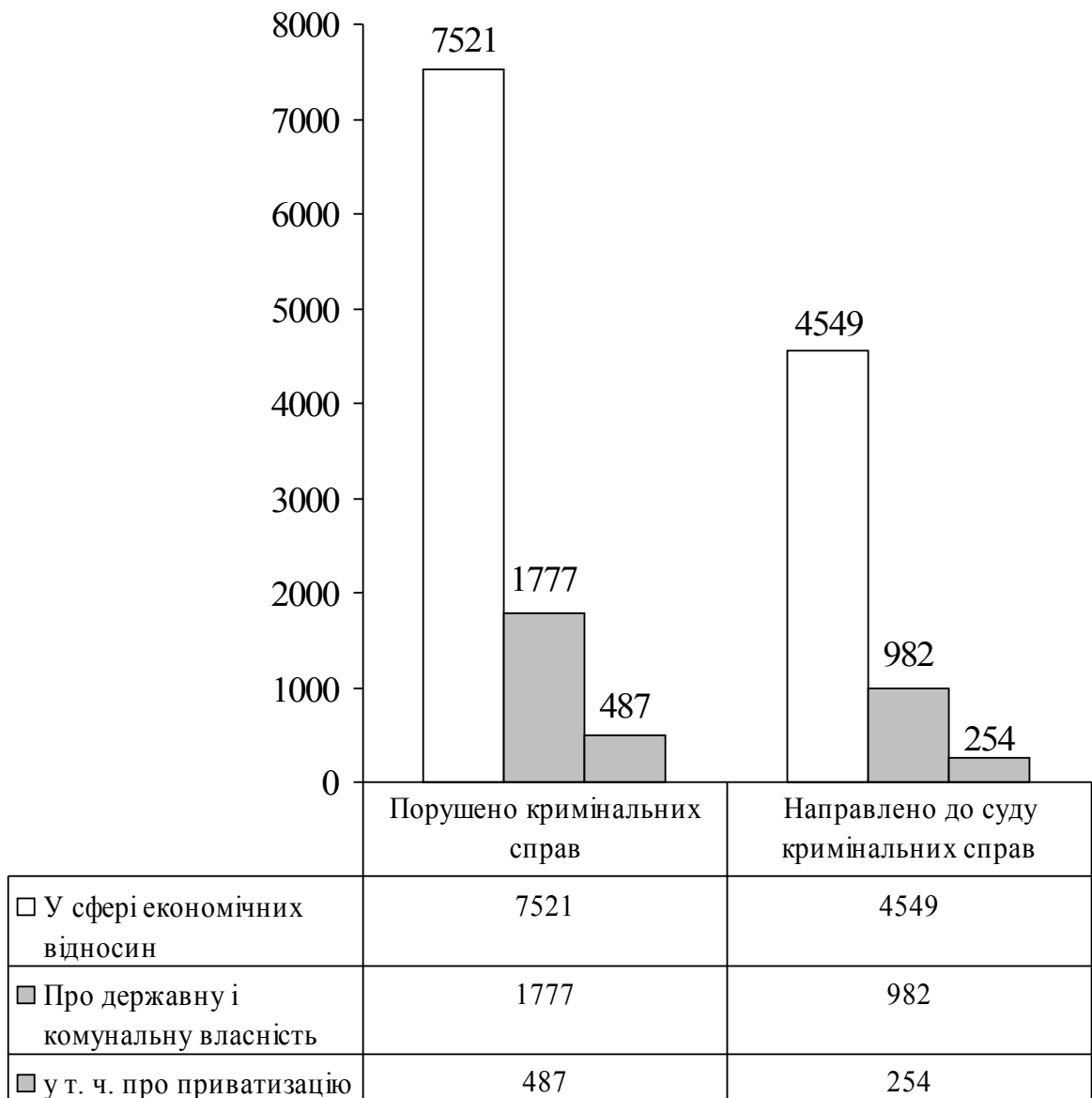

Діаграма – Структура кримінальних справ порушених прокурорами в порядку загального нагляду і направлених до суду у сфері економічних відносин

Таблиця – Загальні дані про роботу органів прокуратури із захисту прав і свобод громадян та інтересів держави у сфері охорони довкілля за 2005 рік

<b>Про охорону навколишнього природного середовища</b>	<b>Кількість справ</b>
Порушено кримінальних справ	1527
Направлено до суду	800
Розглянуто із вжиттям заходів приписів та подань	8916
Задоволено протестів	5568
За актами прокурорського реагування притягнуто до відповідальності посадових осіб	20808
За актами прокурорського реагування відшкодовано (у тис. грн.)	72312
у т. ч. до бюджету (у тис. грн.)	67429

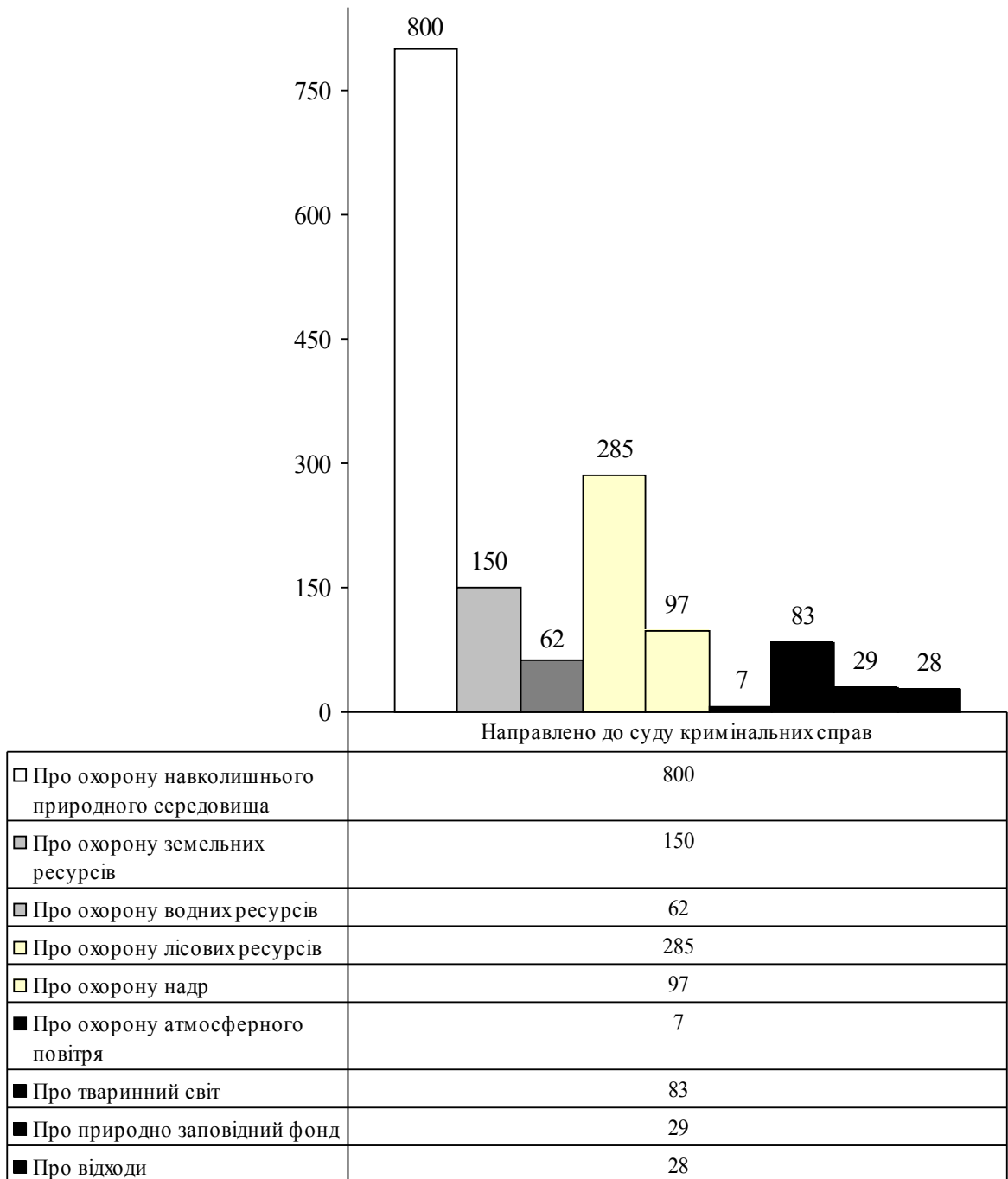

Діаграма – Структура кримінальних справ порушених прокуратурою і направлених до суду про охорону навколишнього природного середовища

### **Попереднє слідство**

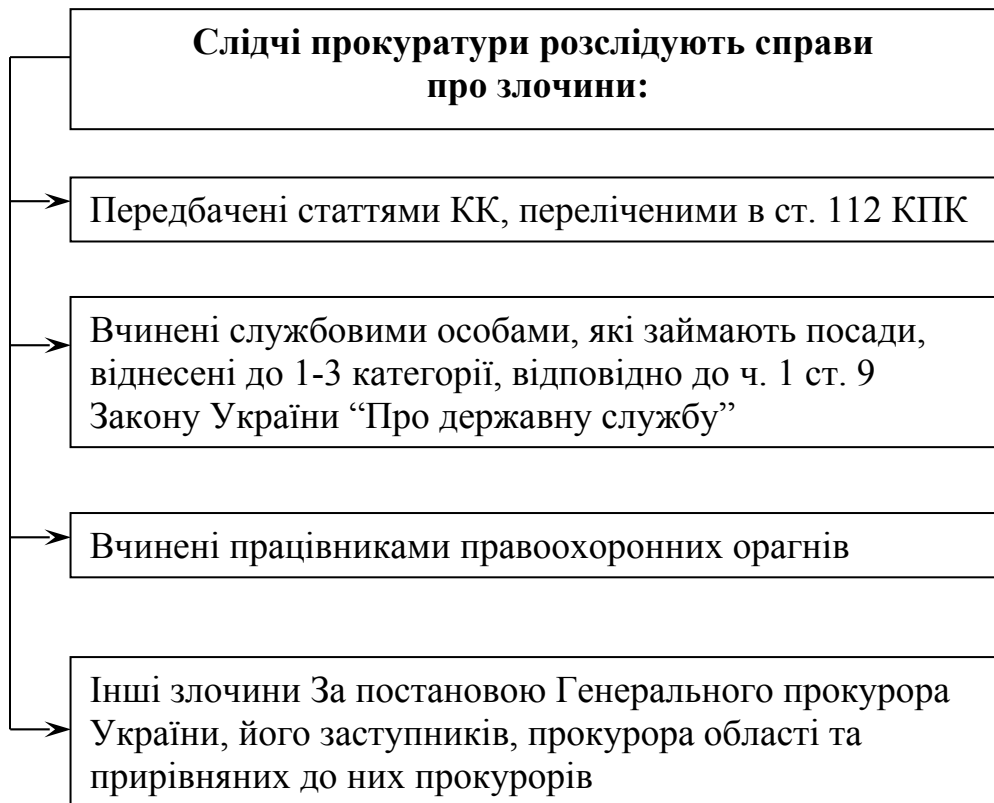

Примітка: Відповідно до п. 9 Перехідних положень Конституції України прокуратура продовжує виконувати функцію попереднього слідства до сформування системи досудового слідства і введення в дію законів, що регулюють її функціонування.

Схема – Підслідність органів прокуратури (справи, які розслідують слідчі прокуратури, ст. 112 КПК)



Схема – Підслідність справ слідчим прокуратури



■ - про злочини, вчинені ОГ (120 справ)

■ - про злочини з ознаками корупції (1319 справ)

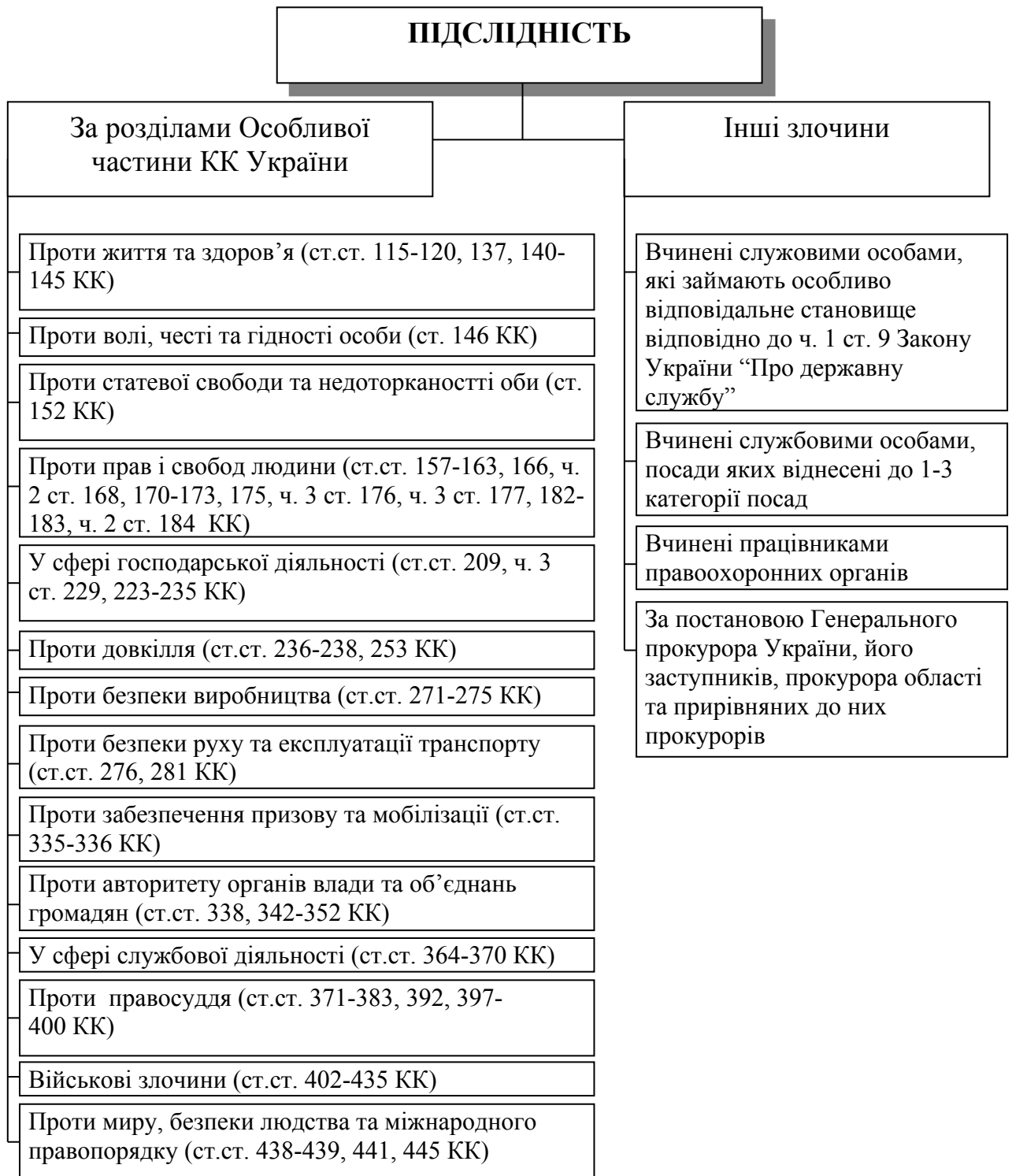
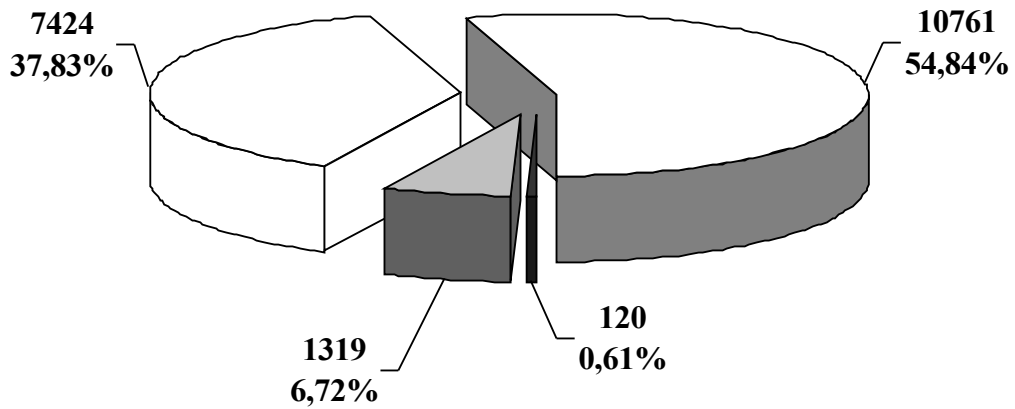
■ - злочини в сфері економіки (7424 справи)

□ - інші злочини (10761 справ)

Діаграма – Передано до суду справ, розслідуваних слідчими прокуратури в 2005 р. (19624 справи)



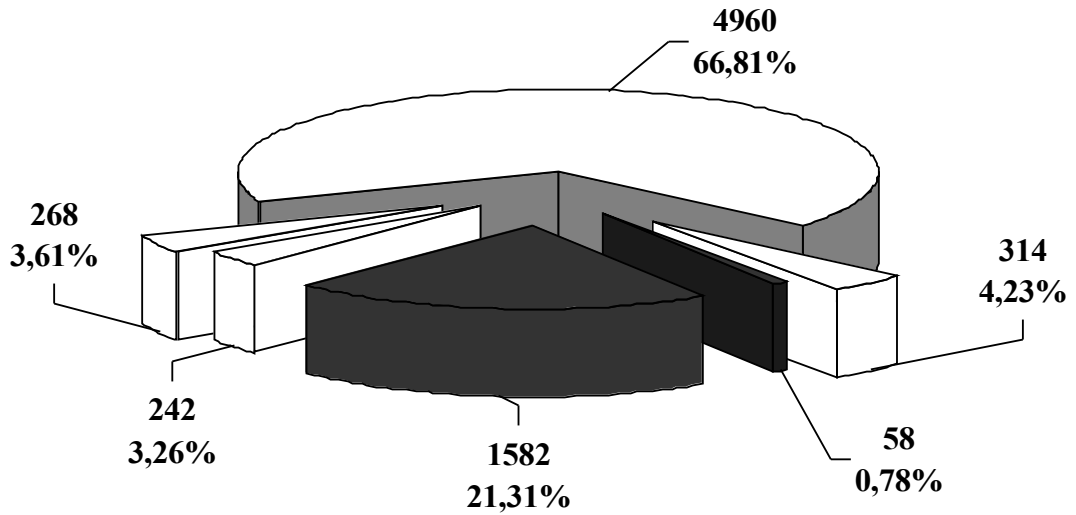

- - про банки і банківську діяльність (314 справ)
- - про зовнішньоекономічну діяльність (58 справ)
- - про агропромисловий комплекс (1582 справи)
- - про енергозбереження (242 справи)
- - про приватизацію (268 справ)
- - інші злочини (4960 справ)

Діаграма – Передано до суду справ про злочини в сфері економіки, розслідуваних слідчими прокуратури в 2005 р. (7424 справи)

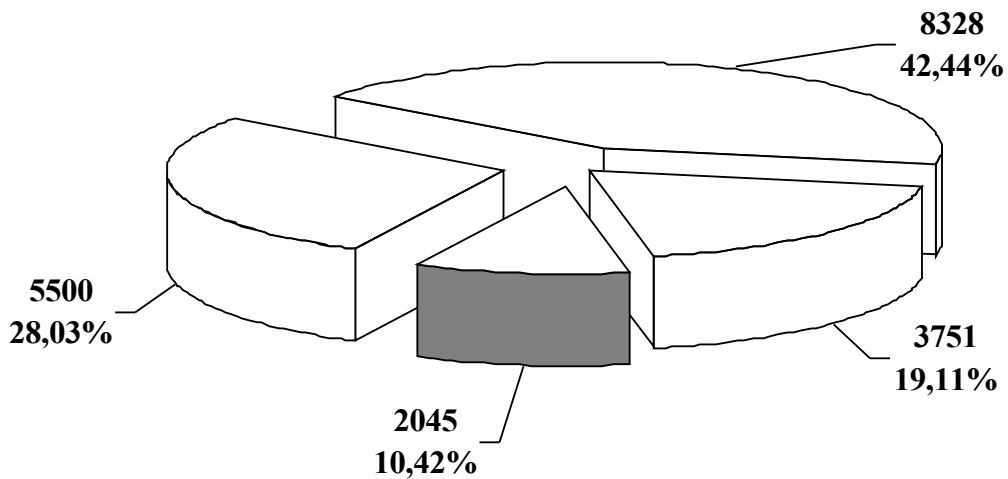

- наси́льство проти особи (умисні вбивства, зґвалтування, бандитизм) (3751 справа)
- привласнення, розтрата майна або заволодіння ним шляхом зловживання службовим становищем (2045 справ)
- службові злочини (зловживання або перевищення влади, службове підроблення, одержання та давання хабара) (5500 справ)
- інші злочини (8328 справ)

Діаграма – Направлено до суду справ з обвинувальним висновком, розслідуваних слідчими прокуратури за 2005 р. (19624 справи)

Таблиця – Забезпечення відшкодування збитків слідчими прокуратури  
у 2005 р.

	<b>Встановлено збитків на суму (у тис. грн.)</b>	<b>Відшкодовано збитків на суму (у тис. грн.)</b>	<b>Питома вага відшкодування, %</b>
Всього по Україні	3998178	2804800	70,2
З них у сфері економіки	822156	270936	33,0

Таблиця – Робота слідчого апарату органів прокуратури у 2004-2005 р.

<b>№ за/п</b>	<b>Показник</b>	<b>2004 р.</b>	<b>2005 р.</b>
1	Закінчено справ (з повторними)	21489	22385
2	Направлено до суду з обвинувальним висновком	19633	20012
3	Повернуто судом справ на додаткове розслідування	479	753
4	Повернуто прокурором справ на додаткове розслідування	5	19
5	Кількість виправданих осіб	64	106
6	Кількість осіб, провадження щодо яких закрито за реабілітуючими обставинами	70	231

### Координація діяльності по боротьбі із злочинністю



Схема – Форми координаційної діяльності



Схема – Основні принципи координації

*Розгляд заяв і скарг*



Схема – Основні завдання органів прокуратури у сфері захисту прав і свобод громадян

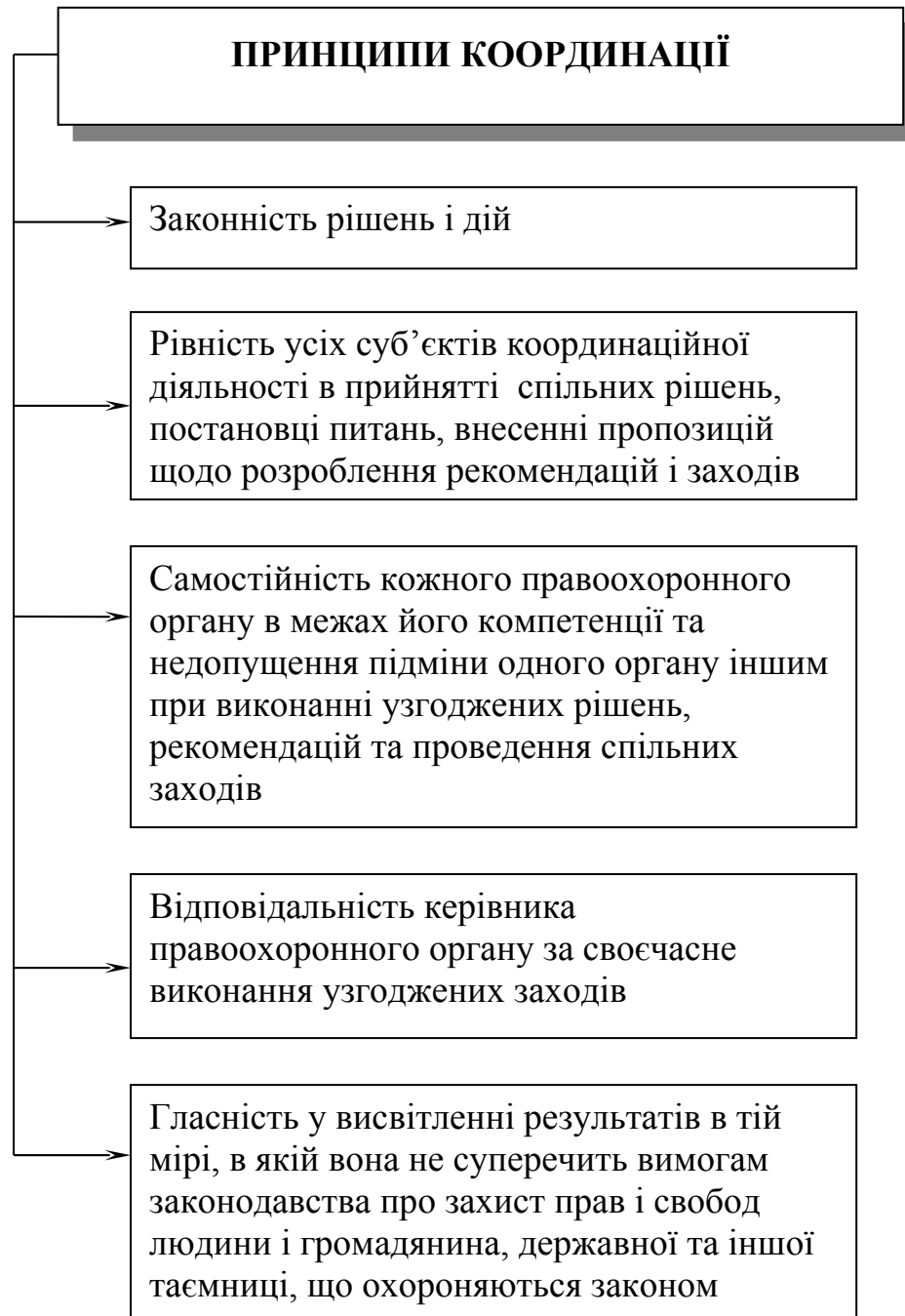

Схема – Види роботи із зверненнями

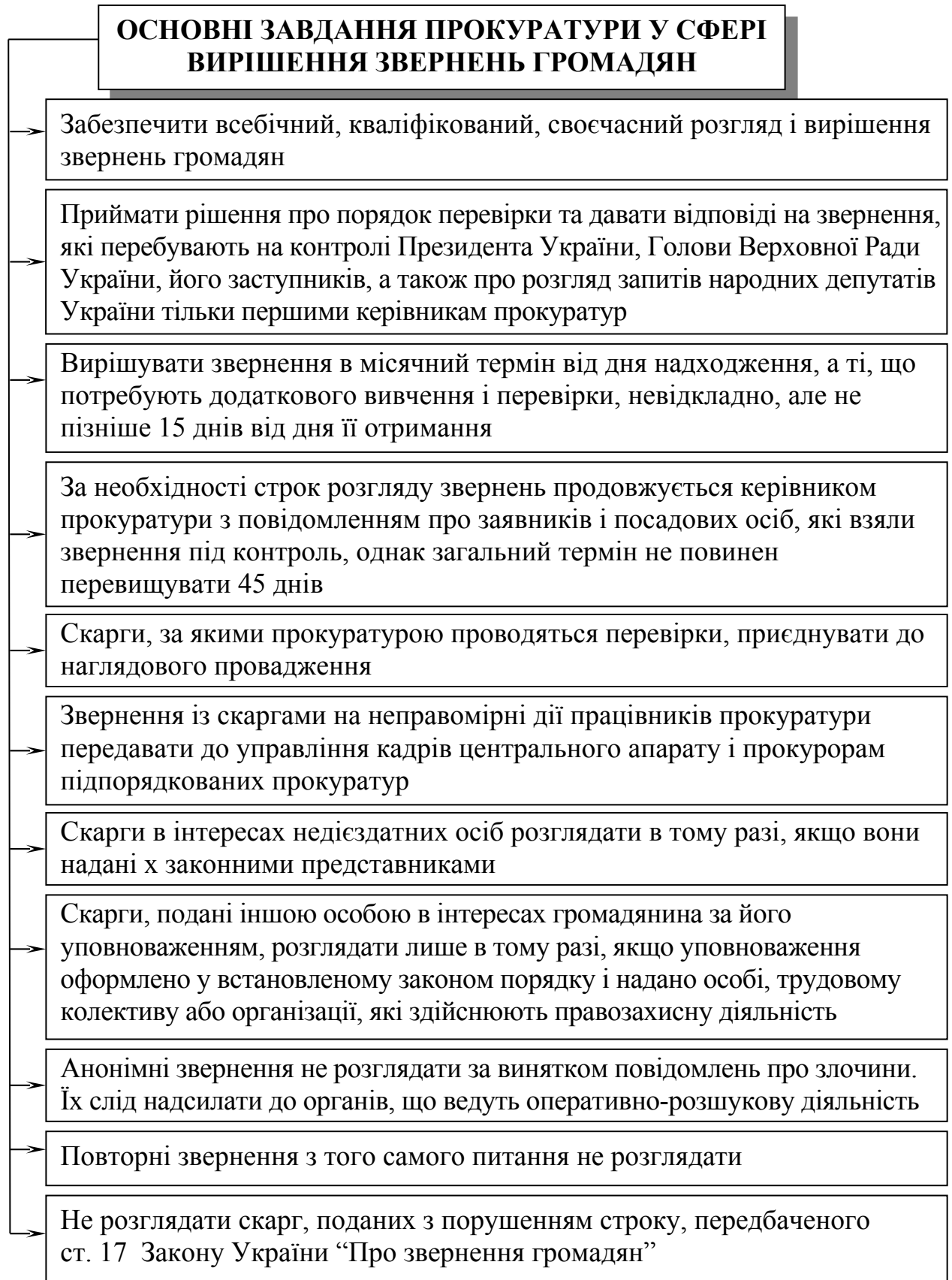

Схема – Вимоги до відповіді на звернення



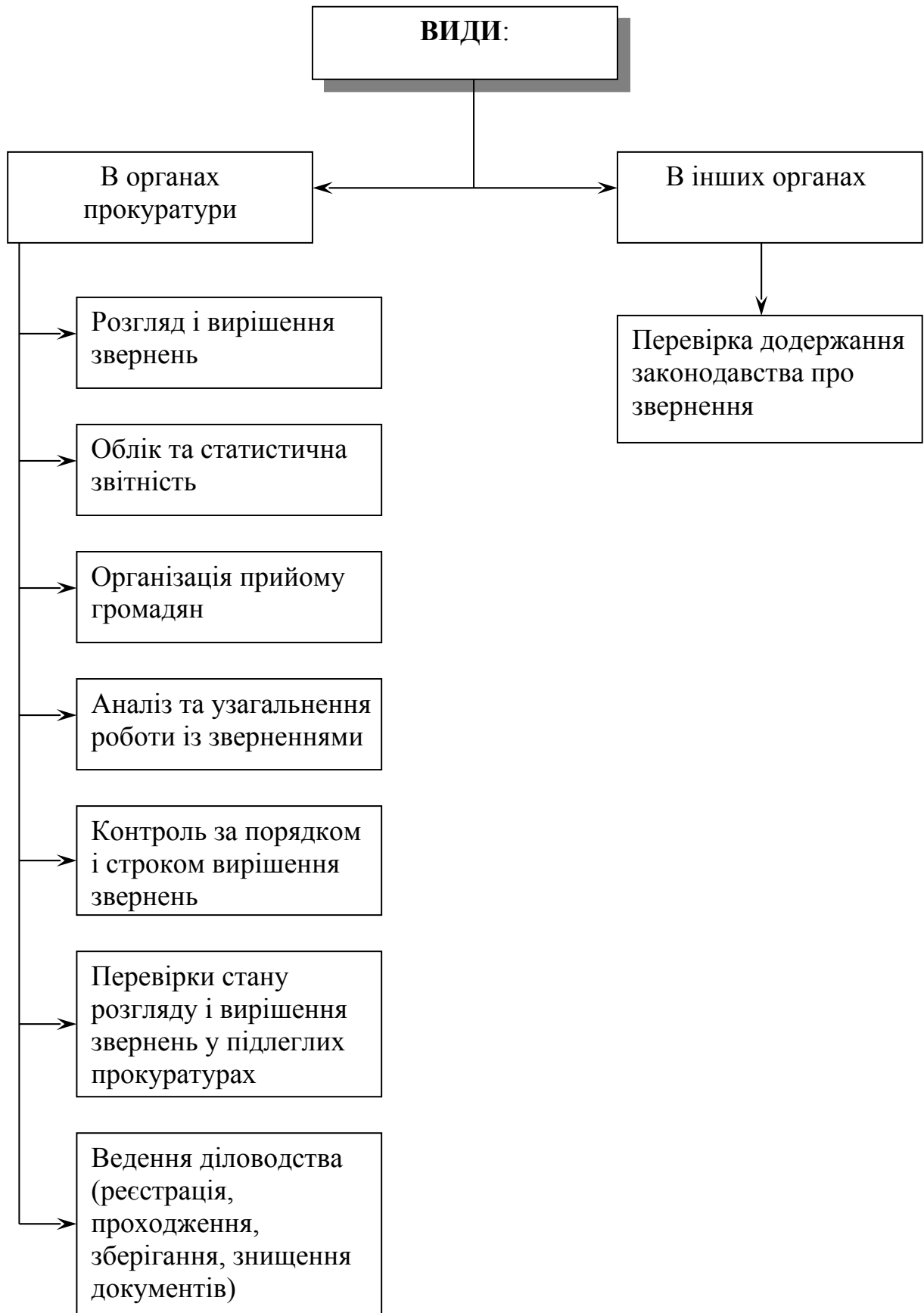

Примітка: провадження припиняється на підставі мотивованого висновку виконавця, затвердженого прокурором, про що повідомляється заявник

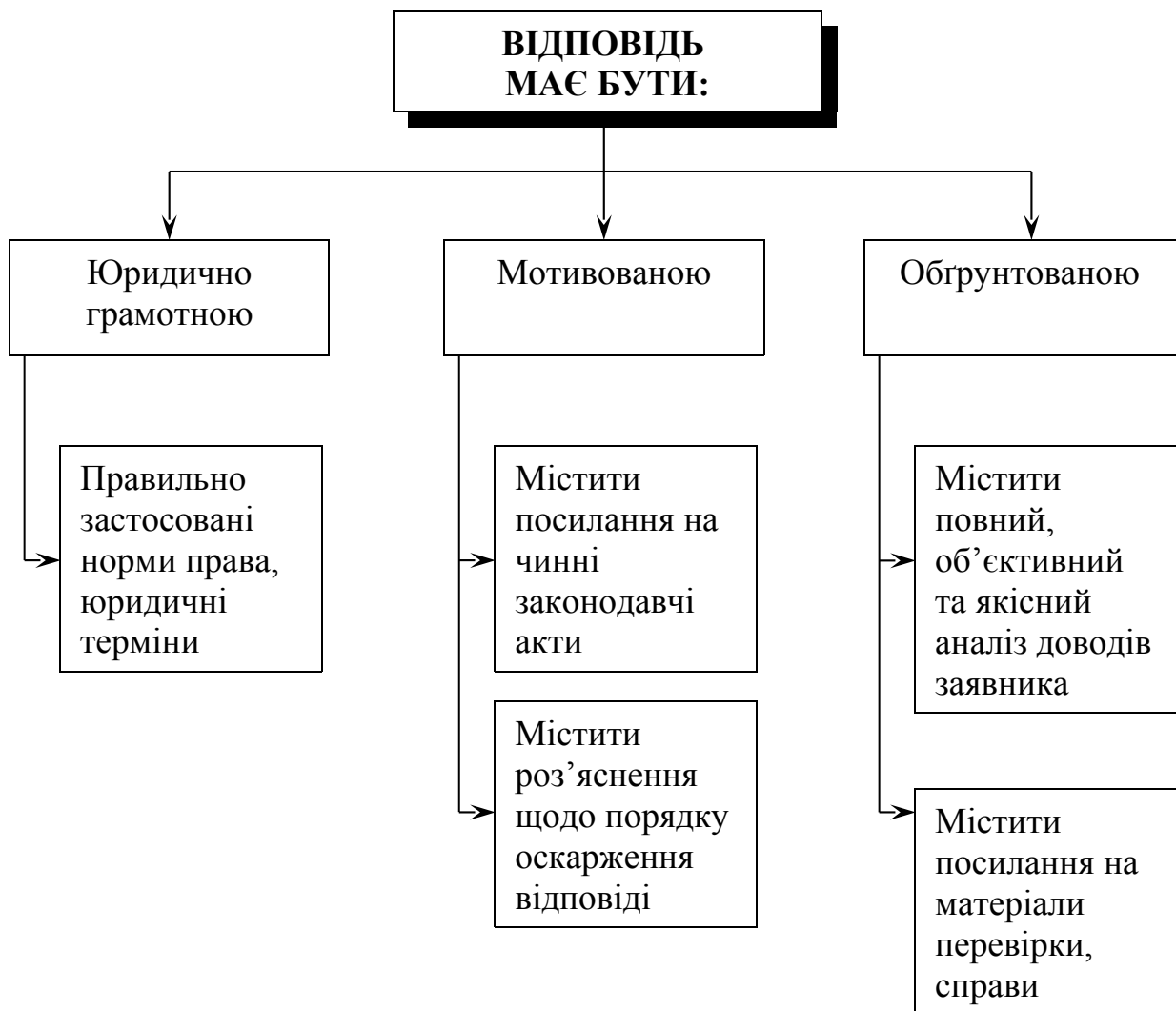
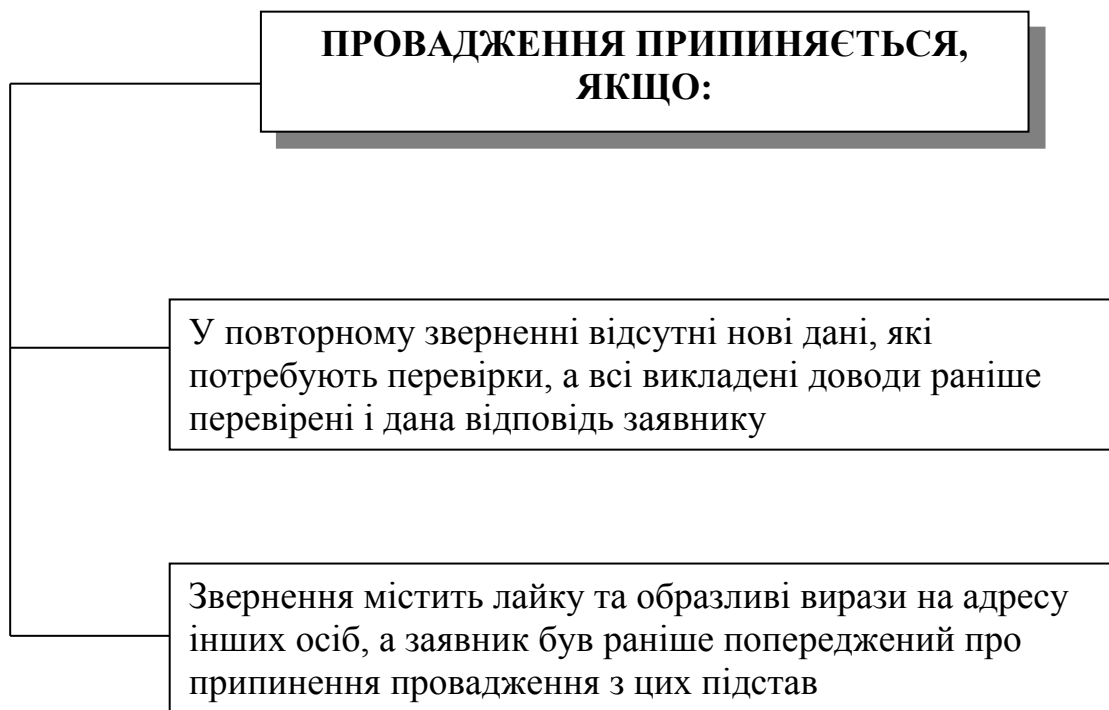
Схема – Випадки припинення органами прокуратури провадження за зверненнями

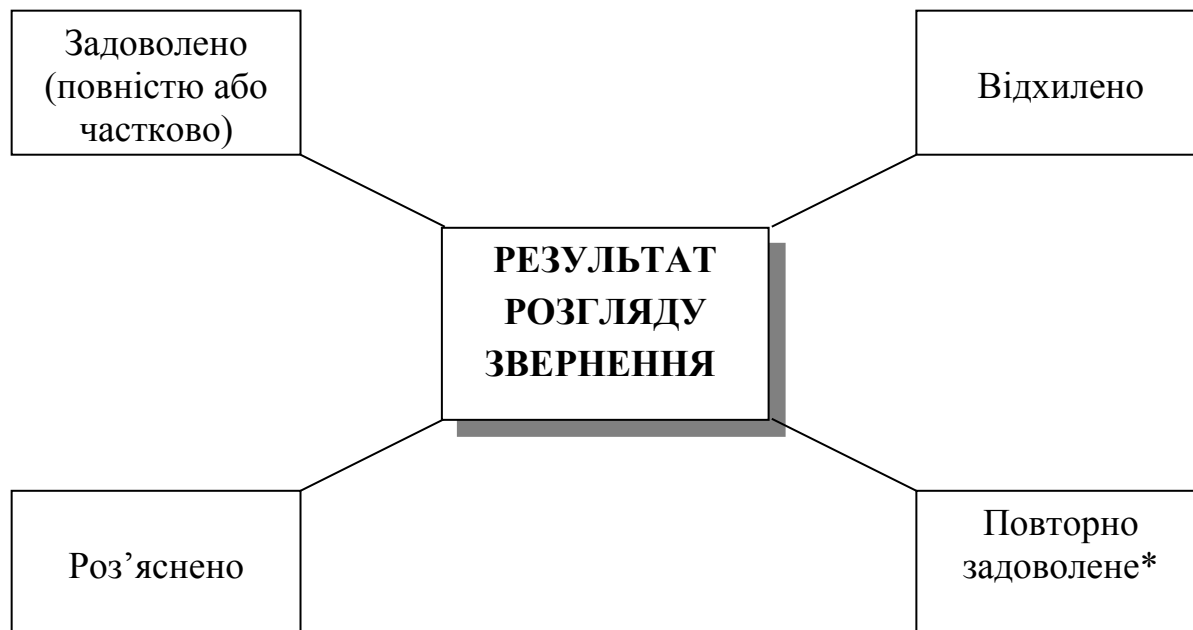

\* При цьому скасоване первинне рішення прокуратури про відмову в задоволенні раніше поданого звернення

Схема – Результати розгляду звернень в органах прокуратури

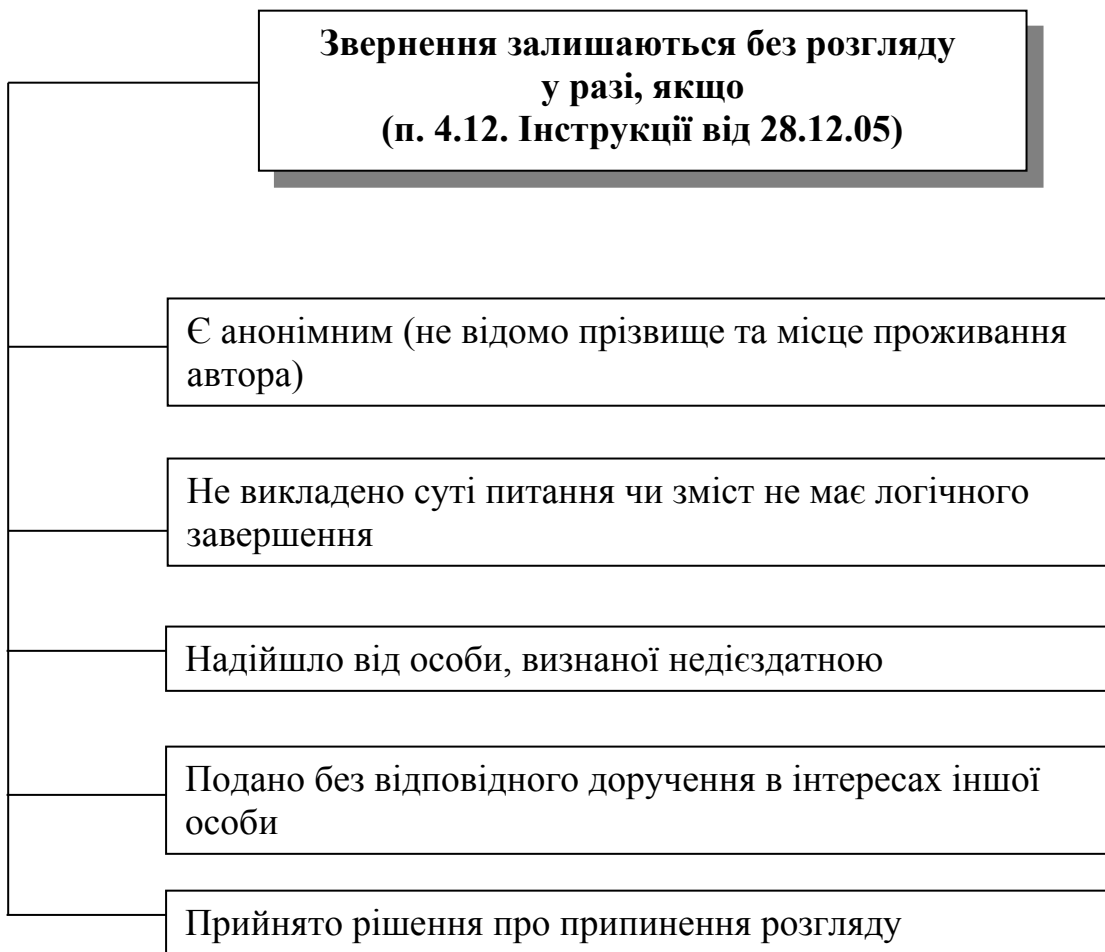

Примітка: Рішення про залишення без розгляду звернення прийнятого прокурором за рапортом виконавця

Схема – Випадки залишення звернень без розгляду органами прокуратури



Схема – Форми перевірки звернень органами прокуратури



Примітка: Звернення у 5-денний строк направляються за належністю з одночасним повідомленням про це заявника

Схема – Порядок розгляду звернень

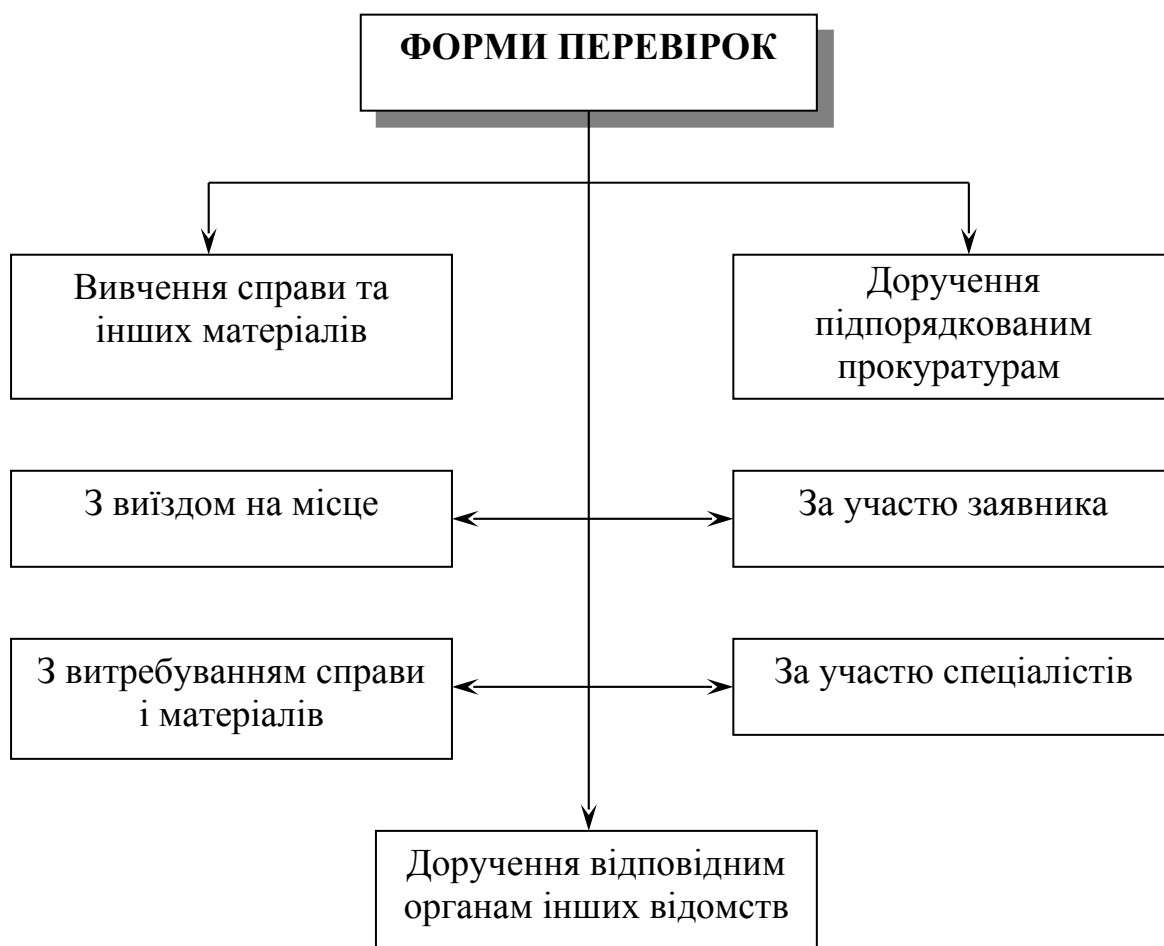
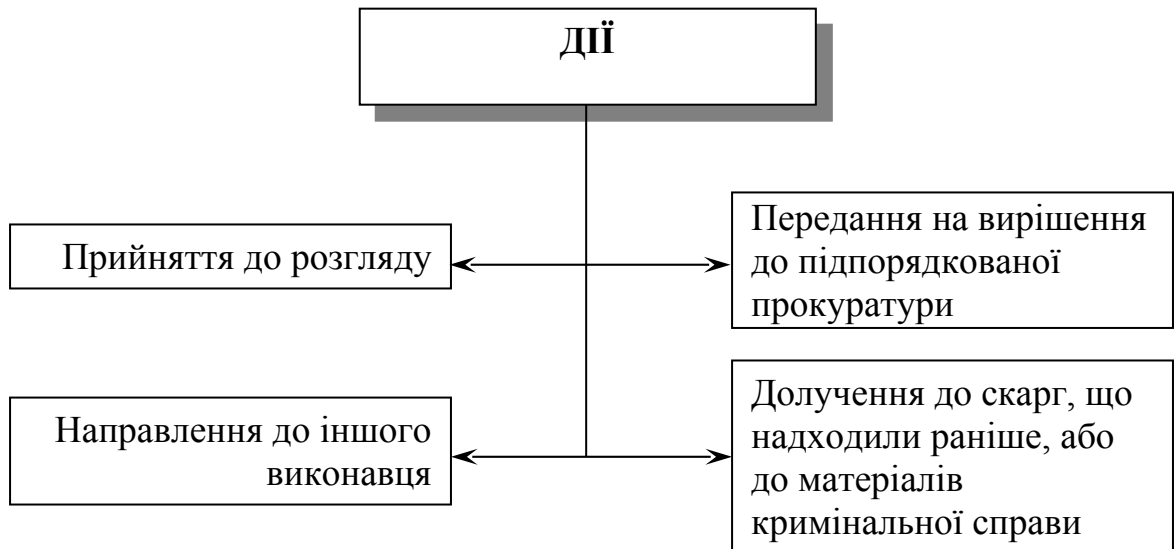

Схема – Види звернень громадян відповідно до ст. 1  
Закону України “Про звернення громадян”



Примітка 1: Анонімні звернення (без даних про заявника) залишаються без розгляду, за винятком повідомлень про злочини.

Примітка 2: До скарги додаються копії постанов, судових рішень, відповідей, що оскаржуються.

Схема – Вимоги до звернення  
(ст.ст. 5, 6 Закону України “Про звернення громадян”,  
пункти 2.4, 2.5 Інструкції про порядок розгляду і вирішення звернень  
та особистого прийому в органах прокуратури)



Схема – Види звернень до органів прокуратури  
(пункт 1.4 Інструкції про порядок розгляду і вирішення звернень  
та особистого прийому в органах прокуратури, затвердженої  
Наказом ГПУ від 28.12.05. № 9 гн)



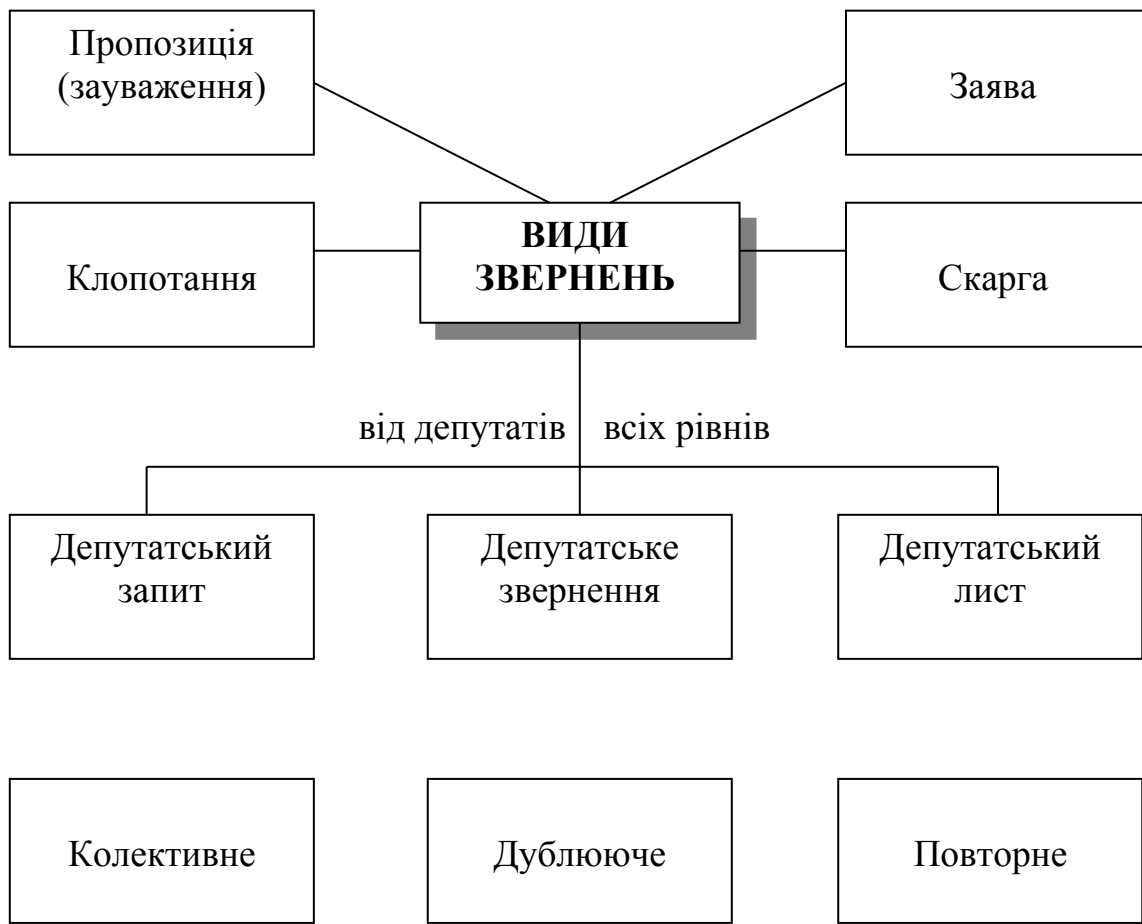

Схема – Правова основа розгляду та вирішення звернень в органах прокуратури

<b>ЗВЕРНЕННЯ</b>	<b>СТРОКИ</b>
Які потребують додаткового вивчення та перевірки	Протягом 30 днів від дня надходження
Які не потребують додаткового вивчення та перевірки	Не пізніше 15 днів від дня надходження
Заява про відвід слідчого й особи, яка провадить дізнання	Протягом 24 годин (ст. 60 КПК)
Інші скарги на дії слідчого	Протягом 3 днів
Запит народного депутата України	У 15-денний або інший встановлений ВРУ строк
Запит депутата міської ради	У строк, встановлений радою
Звернення депутата України чи місцевої ради	Протягом 10 днів
Заява або повідомлення про злочин	Не пізніше 3-х днів, а у разі перевірки – не більше 10 днів

Примітка: строк перевірки депутатського запиту або звернення може бути продовжено прокурором до 30 днів.

Схема – Строки вирішення звернень в органах прокуратури

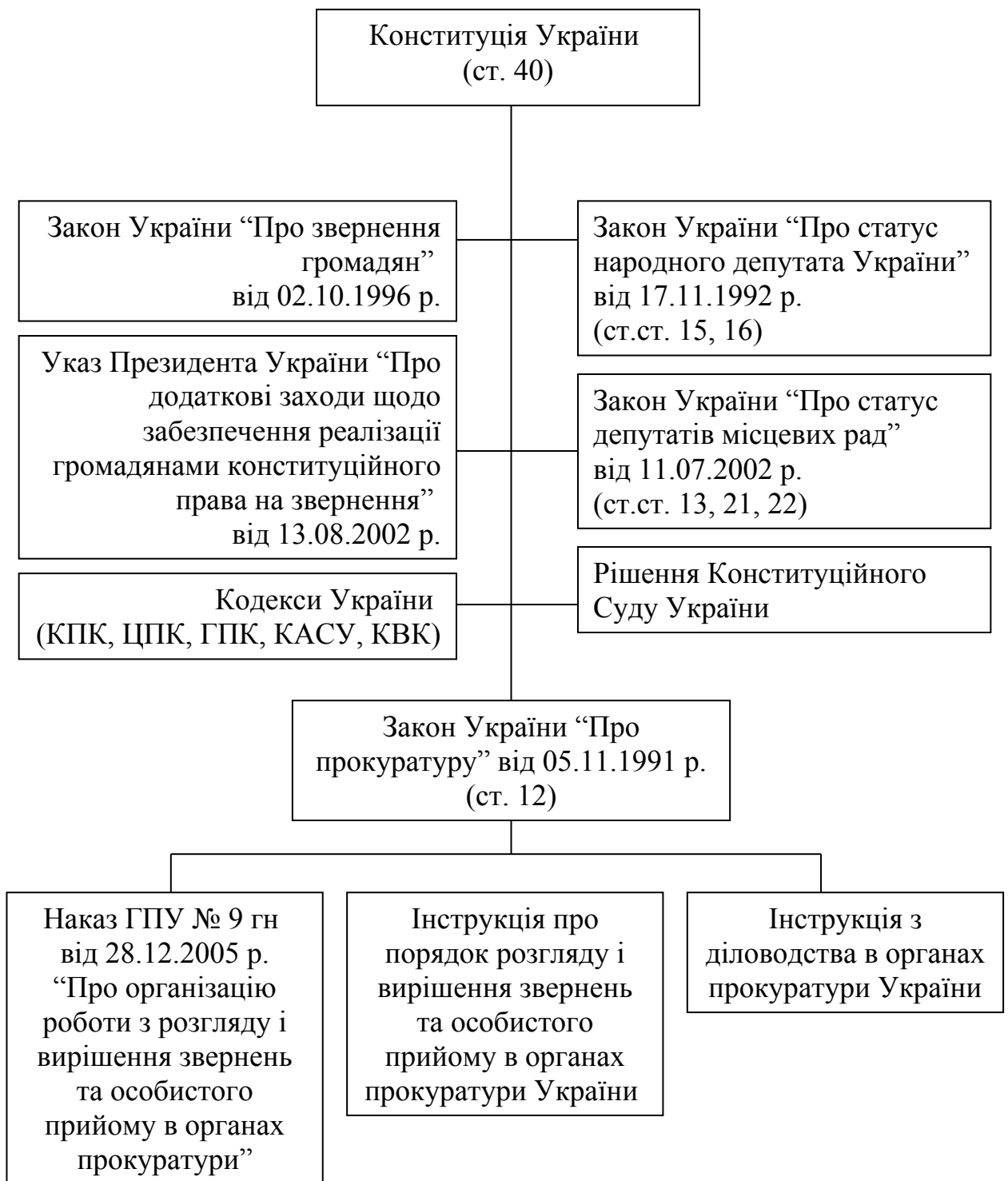

Схема – Предмет оскарження відповідно до ст. 4 Закону України  
“Про звернення громадян”

Таблиця – Показники роботи органів прокуратури України з розгляду звернень за 2004-2005 роки

<b>Показник</b>	<b>2004</b>	<b>2005</b>
Розглянуто звернень	423663	523970
Вирішено звернень	303300	381760
Задоволено звернень	24629	28242
Вирішено звернень народних депутатів	13306	16769
– з них задоволено	616	906
Прийнято звернень громадян на особистому прийомі	198895	214257
– з них особисто прокурорами	60527	63817
Задоволено звернень з тих, що прийняті особисто прокурором	2769	3168

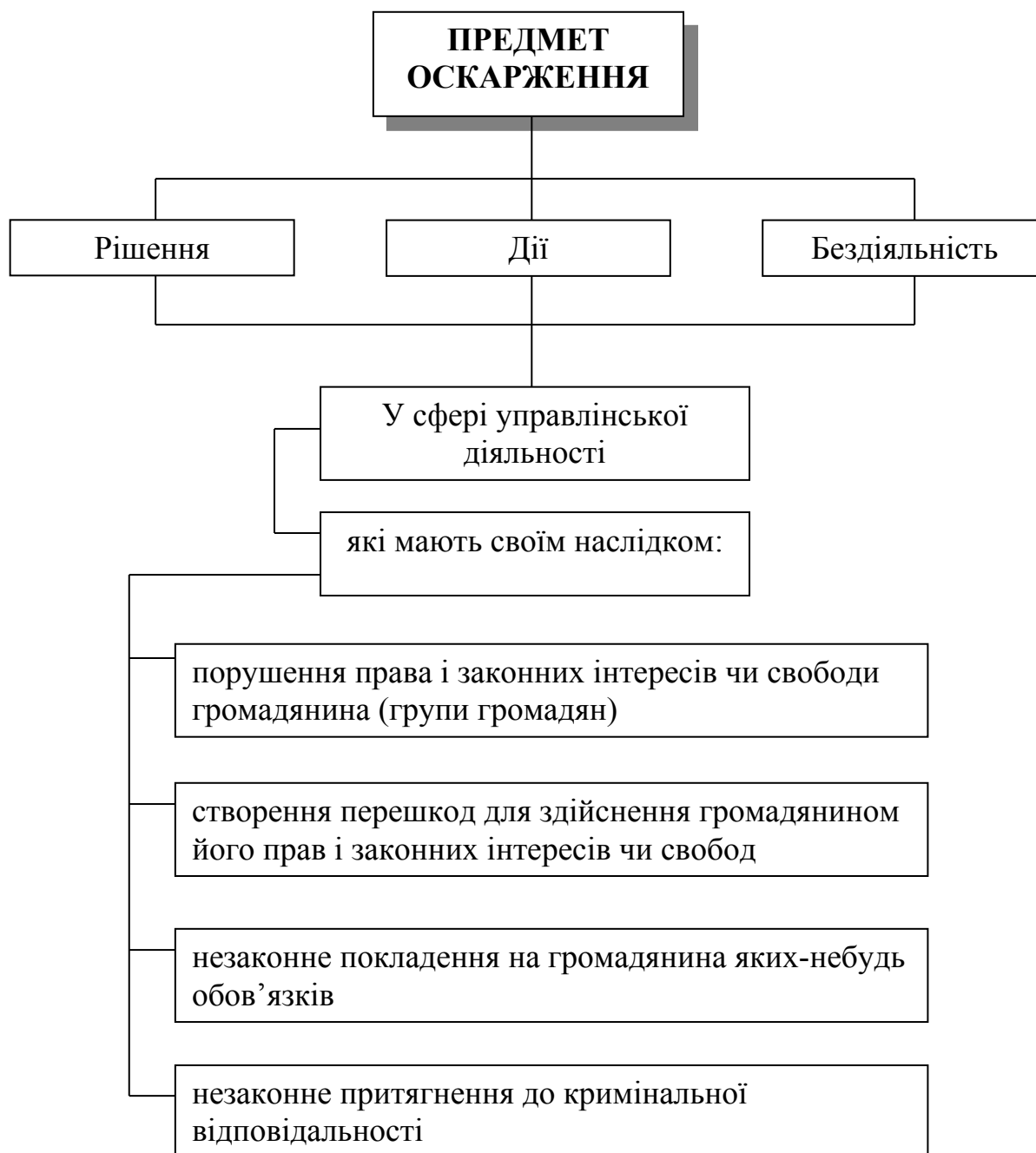
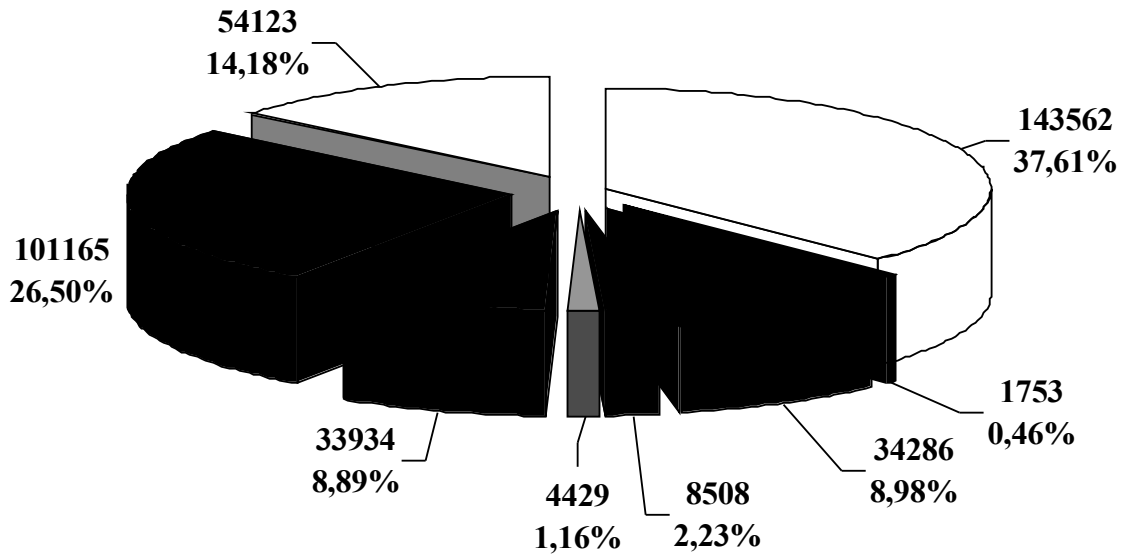

- - з питань слідства і дізнання (143562 звернення)
- - про національну безпеку (1753 звернення)
- - з питань законності судових рішень (34286 звернень)
- - з питань виконання судових рішень (8508 звернень)
- - з питань додержання кримінально виконавчого законодавства (4429 звернень)
- - у сфері економічних відносин (33934 звернення)
- - про конституційні права і свободи (101165 звернень)
- - звернення з інших питань (54123 звернення)

Діаграма – Структура звернень, вирішених органами прокуратури України у 2005 р. (всього – 381760 звернень)

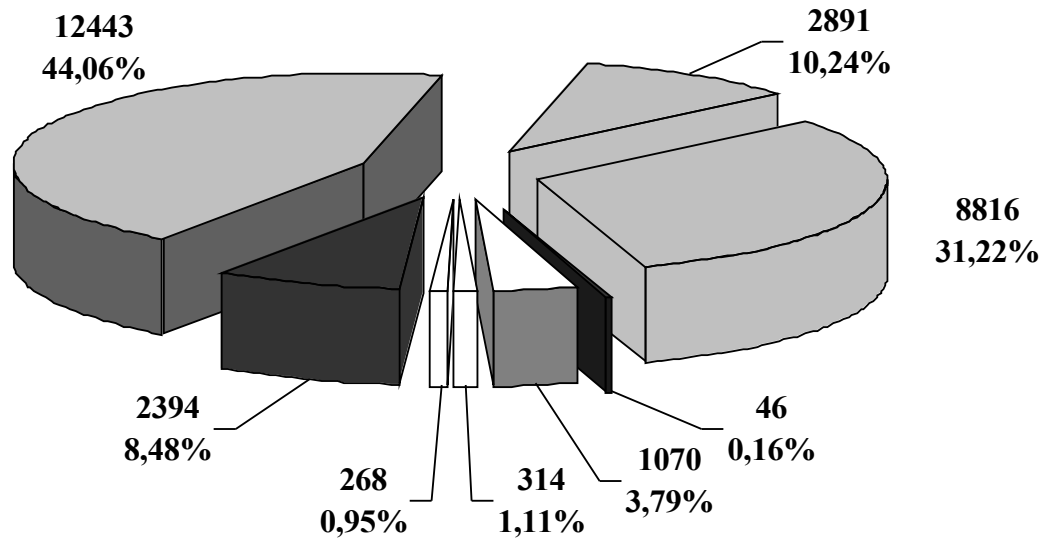

- - з питань слідства і дізнання (8816 звернень)
- - про національну безпеку (46 звернень)
- - з питань законності судових рішень (1070 звернень)
- - з питань виконання судових рішень (314 звернень)
- - з питань додержання кримінально виконавчого законодавства (268 звернень)
- - у сфері економічних відносин (2394 звернення)
- - про конституційні права і свободи (12443 звернення)
- - звернення з інших питань (2891 звернення)

Діаграма – Структура звернень, задоволених органами прокуратури України (всього 28242 звернення)

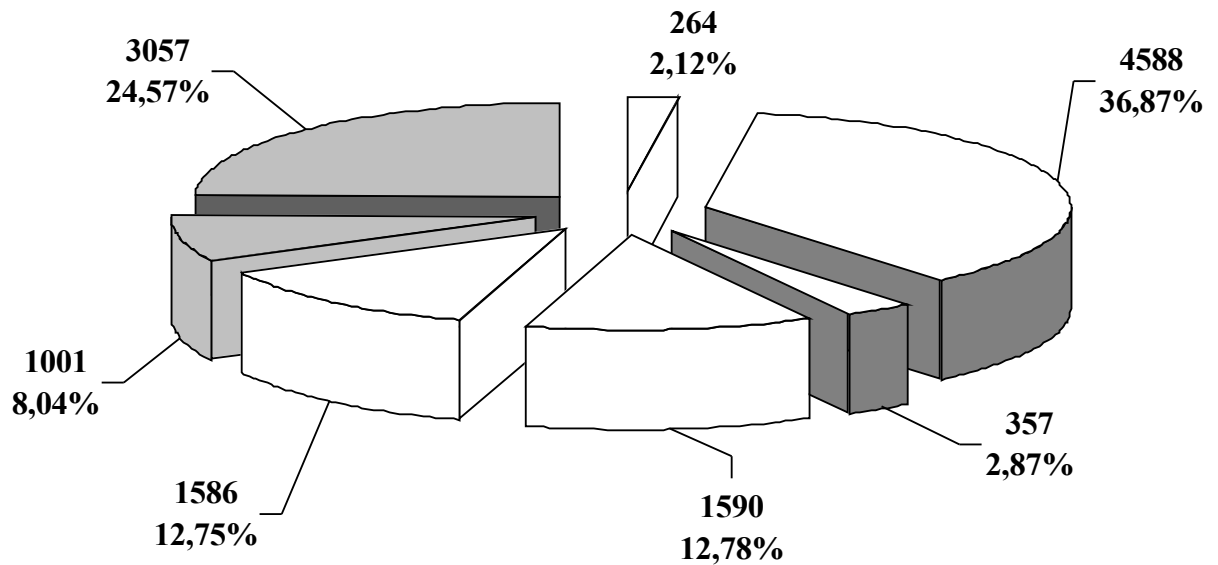

- про політичні права та свободи (264 звернення)
- про оплату праці (4588 звернень)
- про охорону праці (357 звернень)
- про соціальний захист (1590 звернень)
- про адміністративні правопорушення (1586 звернень)
- про права неповнолітніх (1001 звернення)
- звернення з інших питань (3057)

Діаграма – Структура задоволених звернень з питань нагляду за додержанням законів щодо захисту прав і свобод громадян та інтересів держави (всього 12443 звернення)

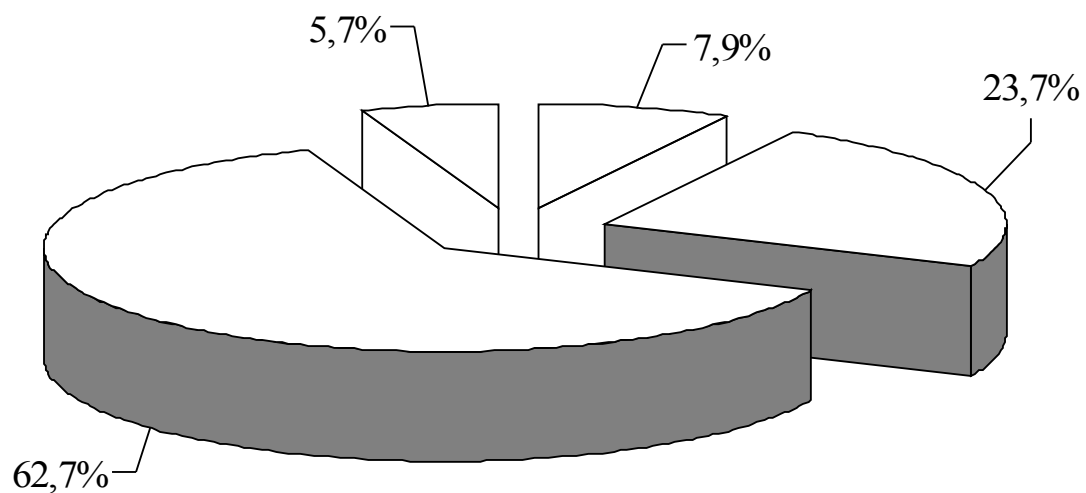

- - про підприємництво (209 звернень)
- - про охорону довкілля (631 звернення)
- - про власність (1667 звернень)
- - про приватизацію (151 звернення)

Діаграма – Структура задоволених звернень у сфері економічних відносин



**Правова допомога та міжнародне співробітництво**



Схема – Правова основа міжнародного співробітництва в галузі правової допомоги у кримінальних справах



Схема – Напрями взаємодії органів прокуратури України з установами іноземних держав та міжнародними організаціями

(п. 2 Наказу ГПУ від 26.12.05 р. № 8 гн)

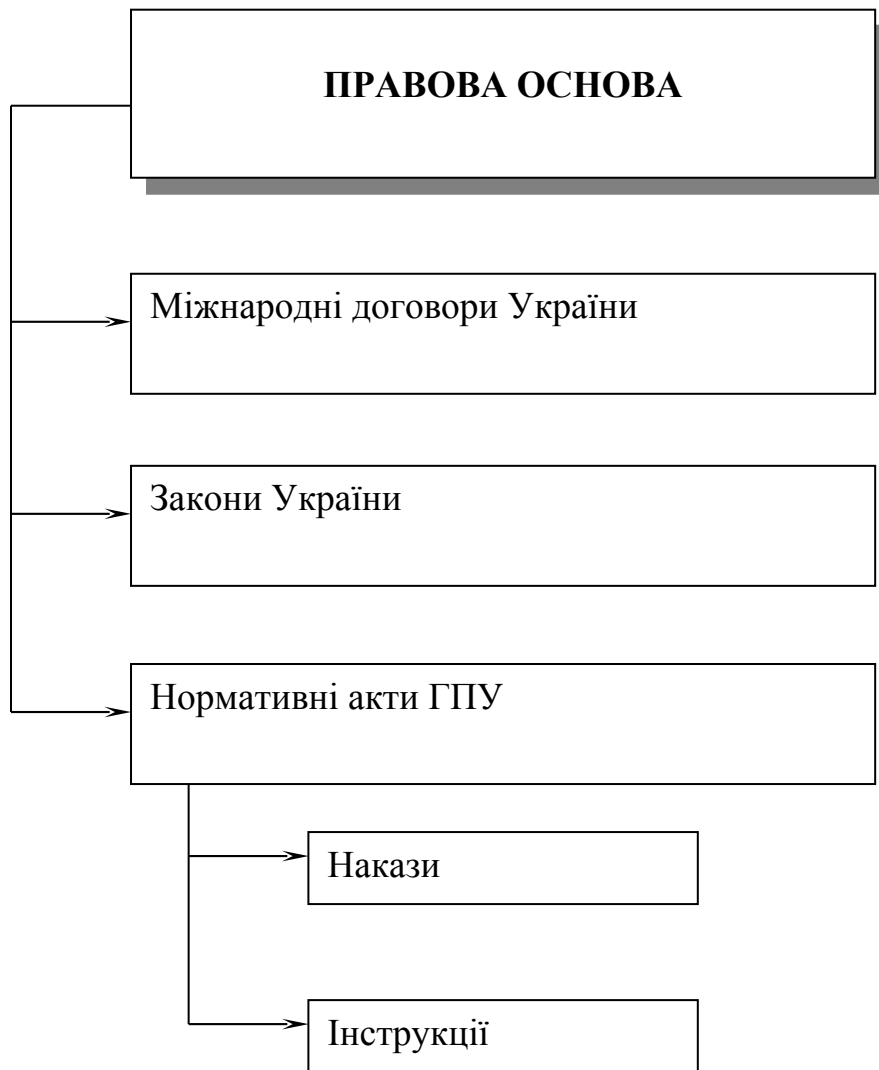

Схема – Завдання та принципи діяльності органів прокуратури України з міжнародного співробітництва (п.п. 1 і 3 Наказу ГПУ від 26.12.2005 № 8гн)



Схема – Види звернень про надання правової допомоги у кримінальних справах



Схема – Форми міжнародного співробітництва органів прокуратури

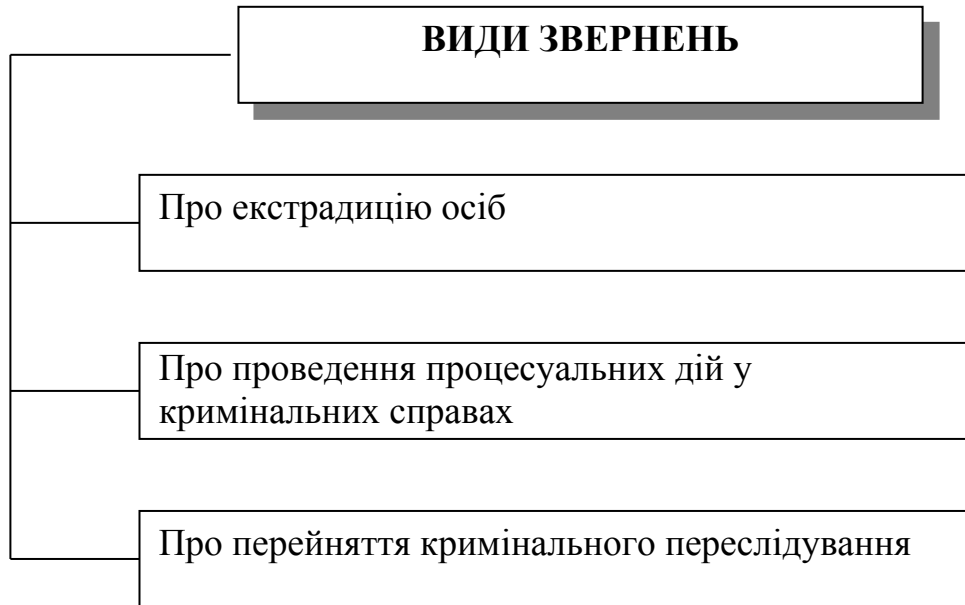

Схема – Основні завдання координаційної ради генеральних прокурорів СНД

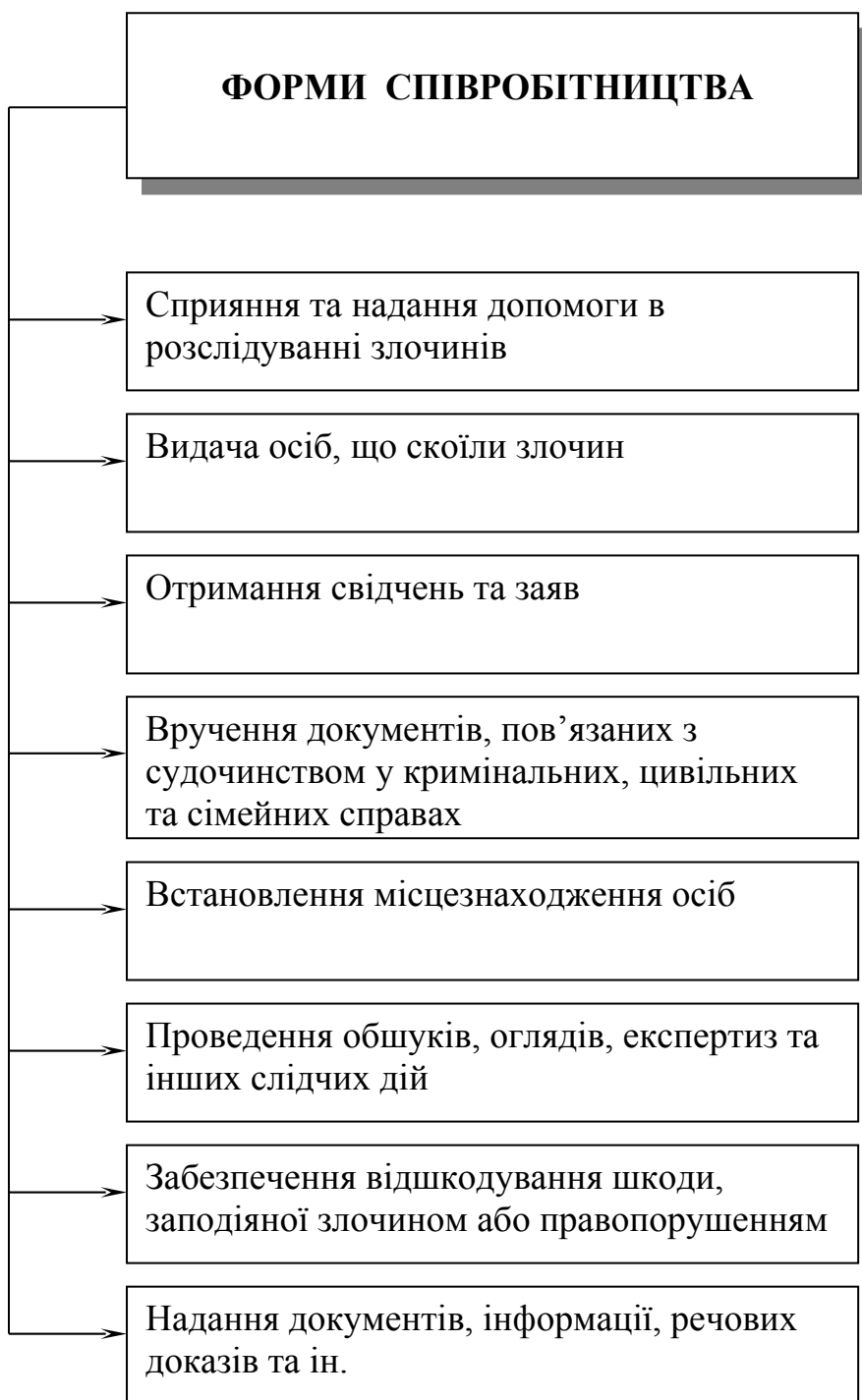

Схема – Повноваження координаційної ради генеральних прокурорів держав-учасниць СНД

Таблиця – Робота за зверненнями про правову допомогу за 12 міс. 2005 р.

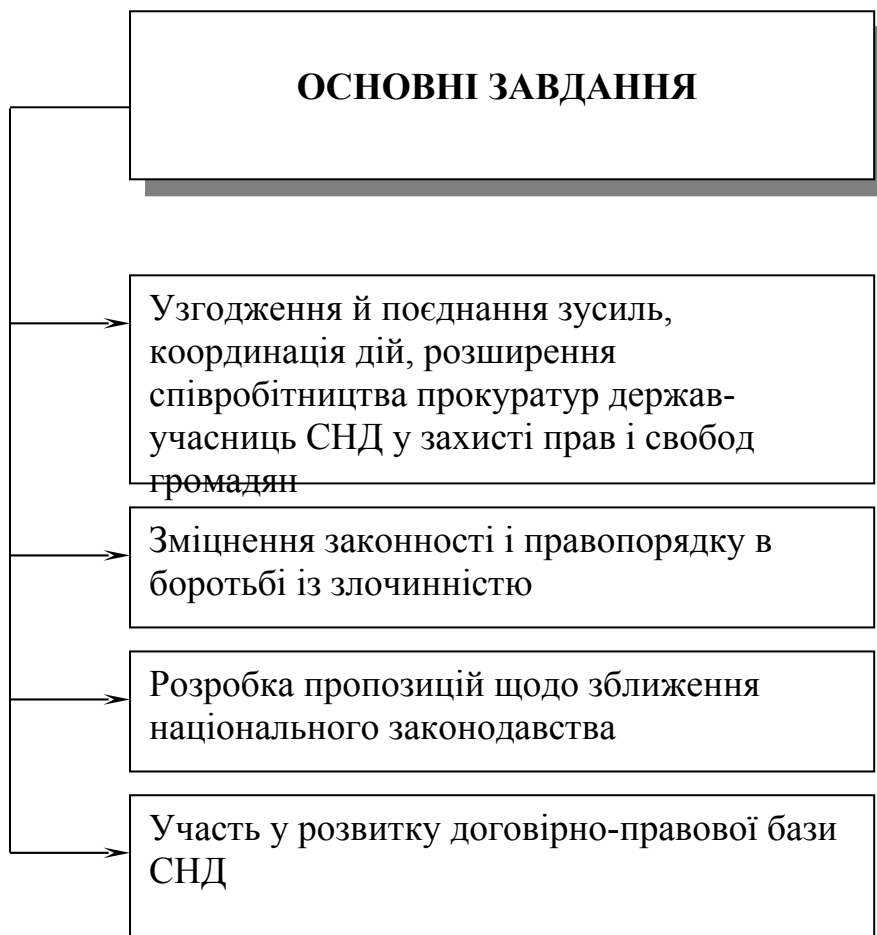
Підготовлено звернень з звітному періоді органами прокуратури

Всього	За видами правової допомоги		
	Виконання процесуальних дій	Перейняття кримінального переслідування	Екстрадиція
583	476	17	84

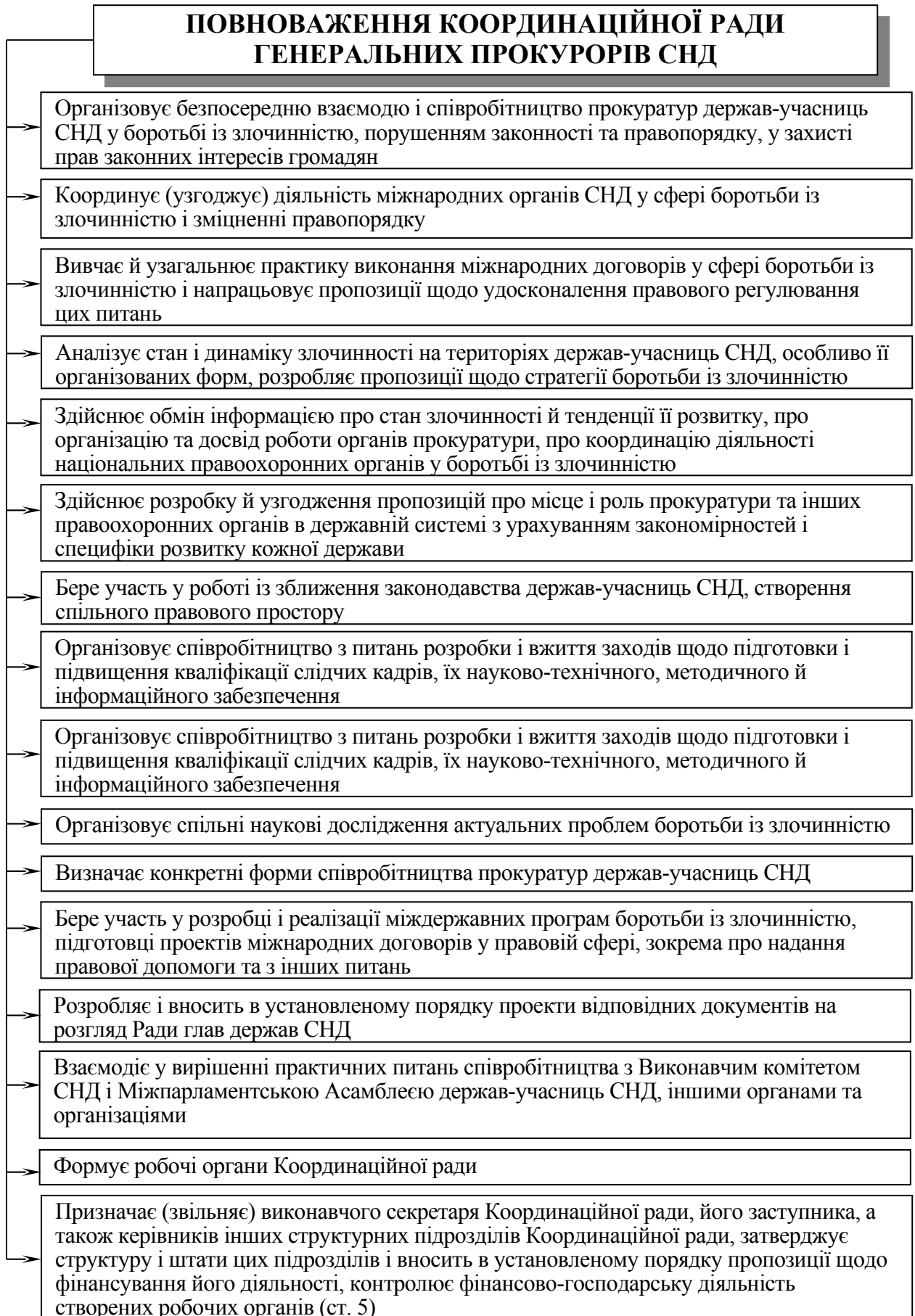
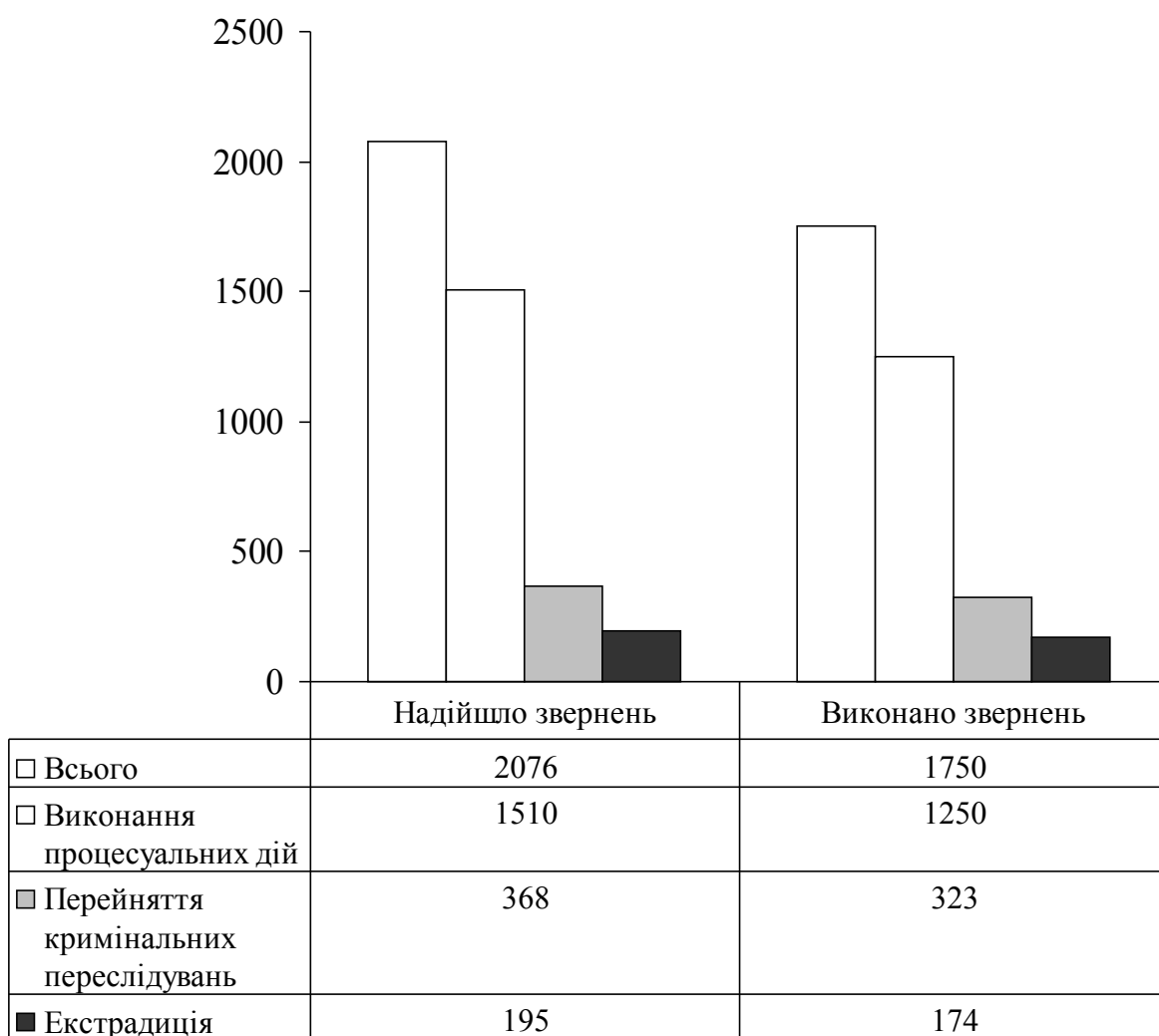

Діаграма – Робота органів прокуратури за зверненнями про правову допомогу за 12 міс. 2005 р. Звернення іноземних установ



## Розділ Управління та організація роботи в органах прокуратури



Схема – Форми і методи прокурорської діяльності



Схема – Організаційно-управлінські документи



Схема – Зміст галузевого нагляду ГПУ з питань організації роботи

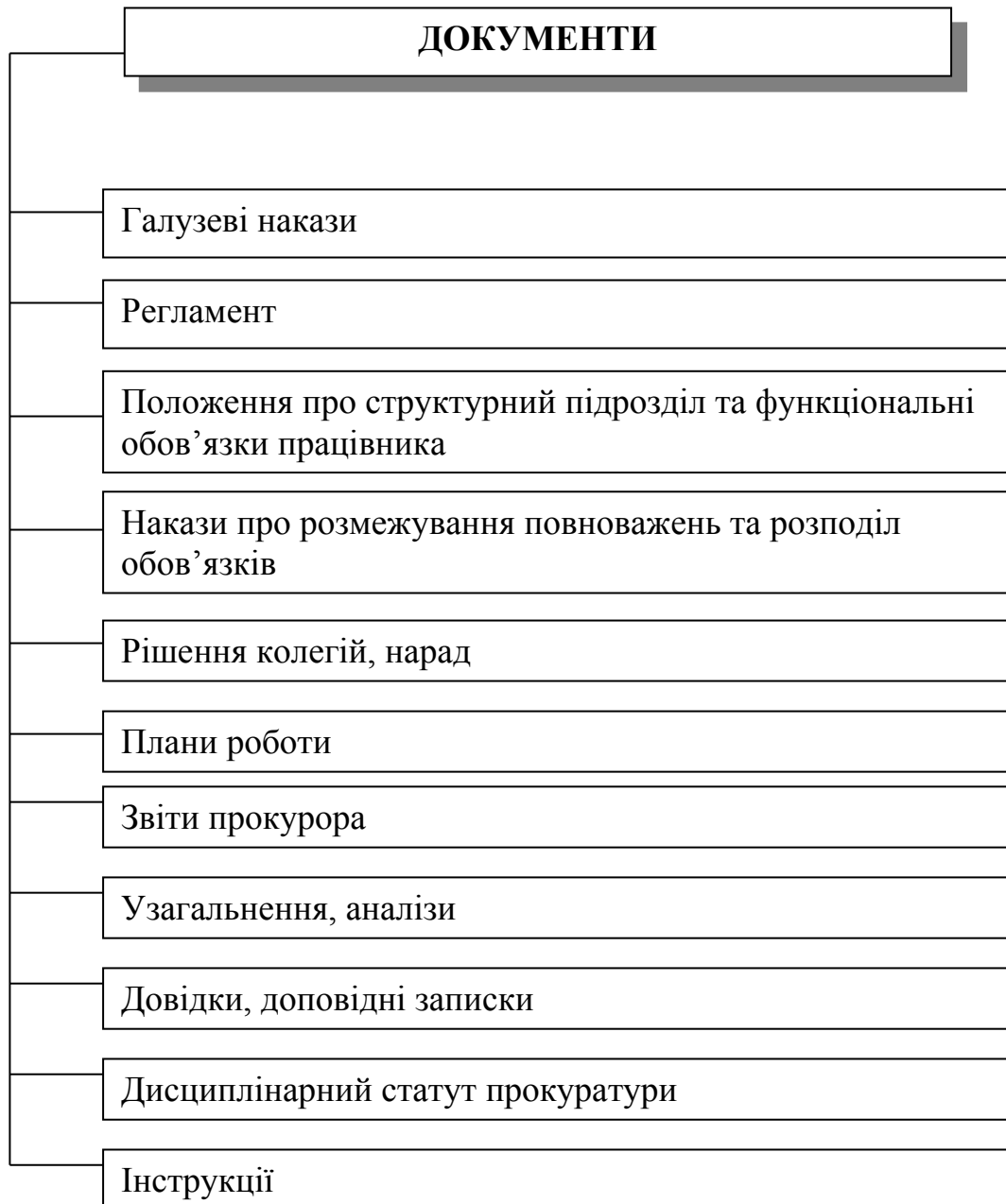

Схема – Види забезпечення управлінської діяльності в органах прокуратури



Схема – Принципи організації діяльності органів прокуратури

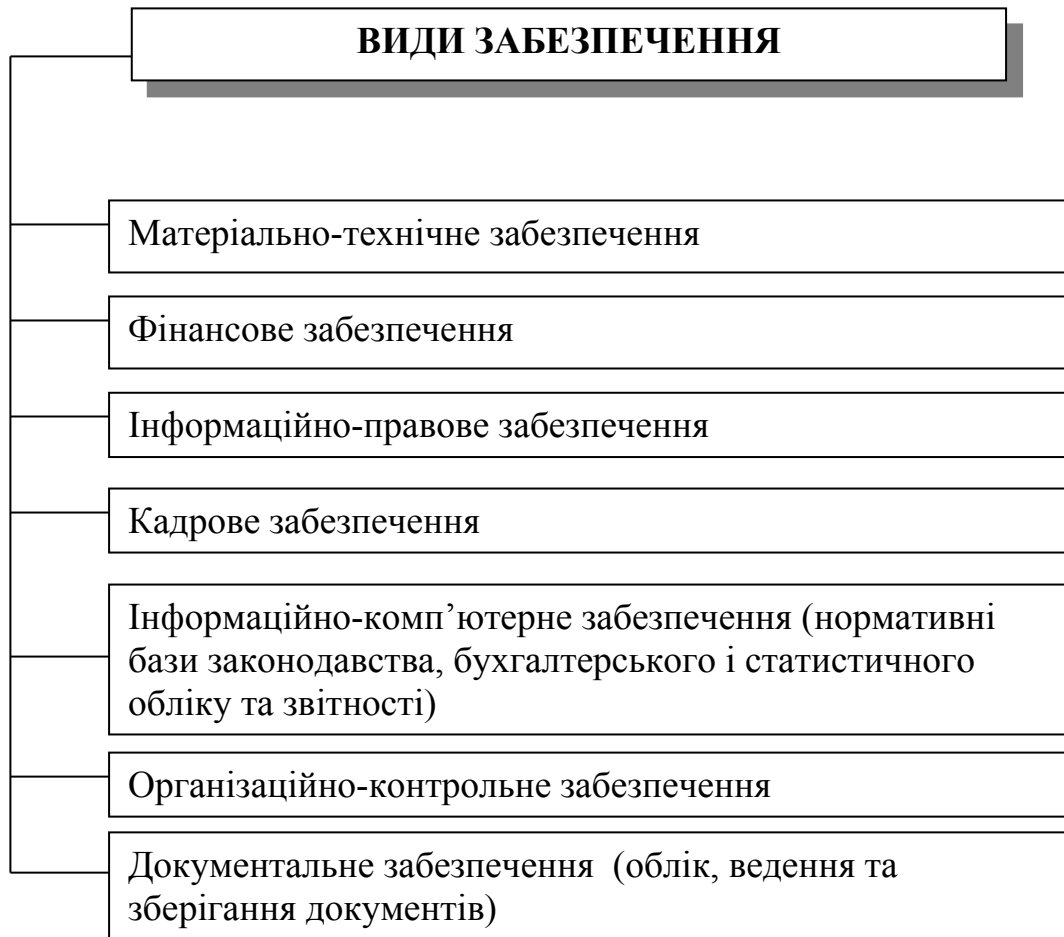

\* Для прокуратур, що мають підпорядковані їм прокуратури

Схема – Планування роботи в органах прокуратури

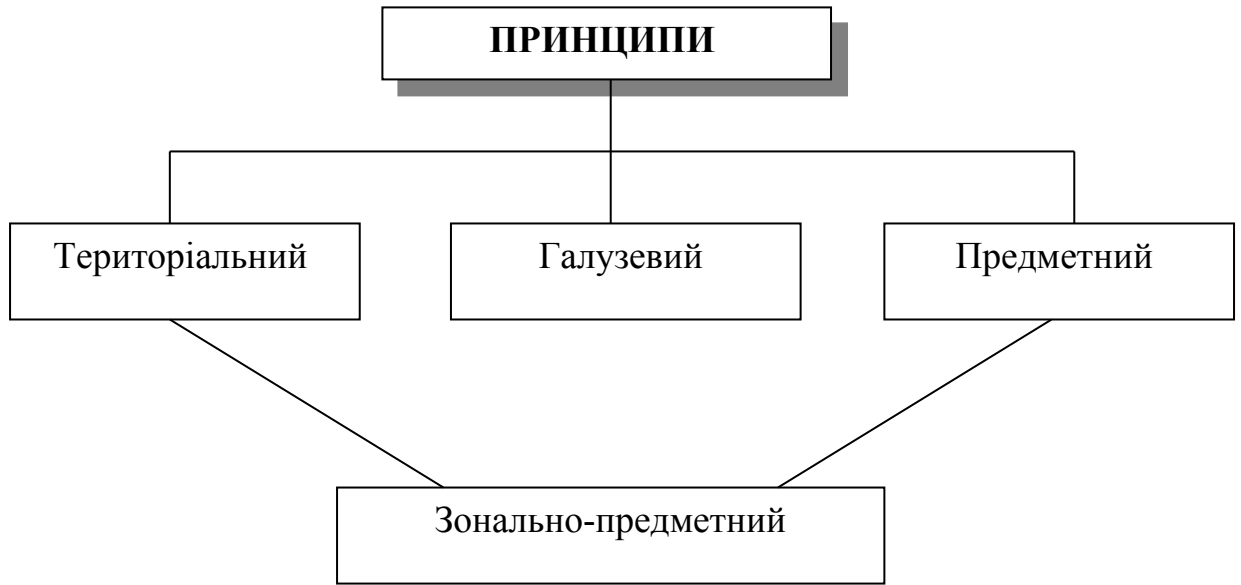
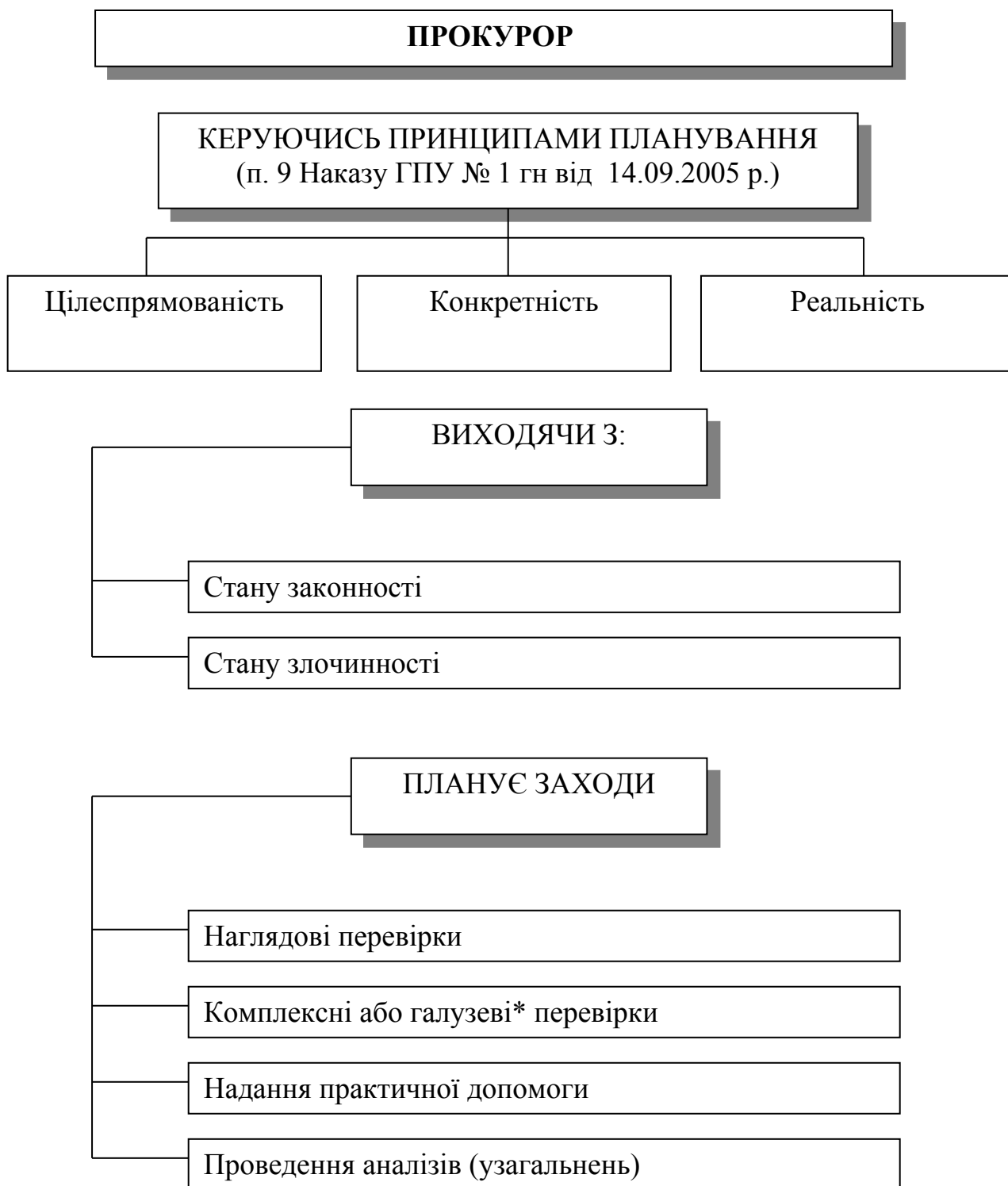

Схема – Підстави перевірок в підпорядкованих прокуратурах  
(п.п. 18-19 Наказу ГПУ № 1 гн від 19.09.2005 р.)



Схема – Основні організаційно-управлінські фактори, що використовуються для оптимізації діяльності прокуратур всіх рівнів



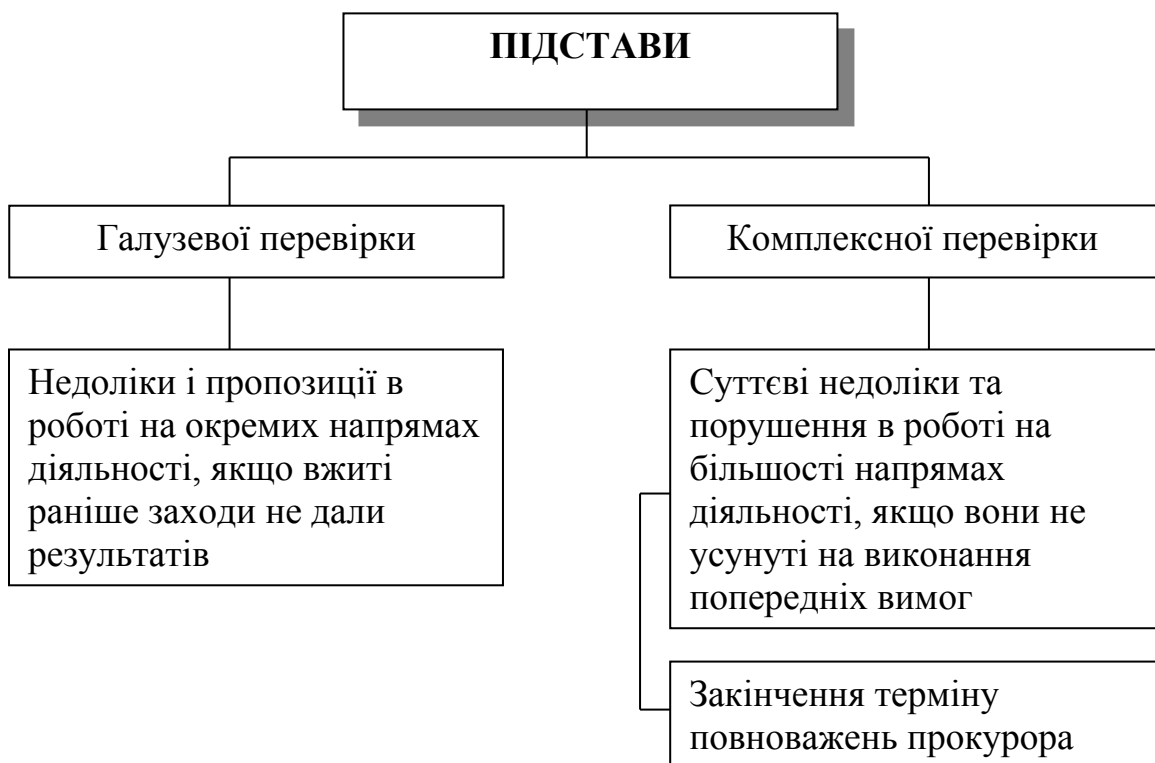

Примітка: Колегії проводяться на рівні ГПУ, прокуратури АРК, областей. Оперативні наради проводяться прокурорами всіх рівнів, їх заступниками, керівниками структурних підрозділів ГПУ, АРК, областей. Координаційні та міжвідомчі наради проводяться прокурорами всіх рівнів.

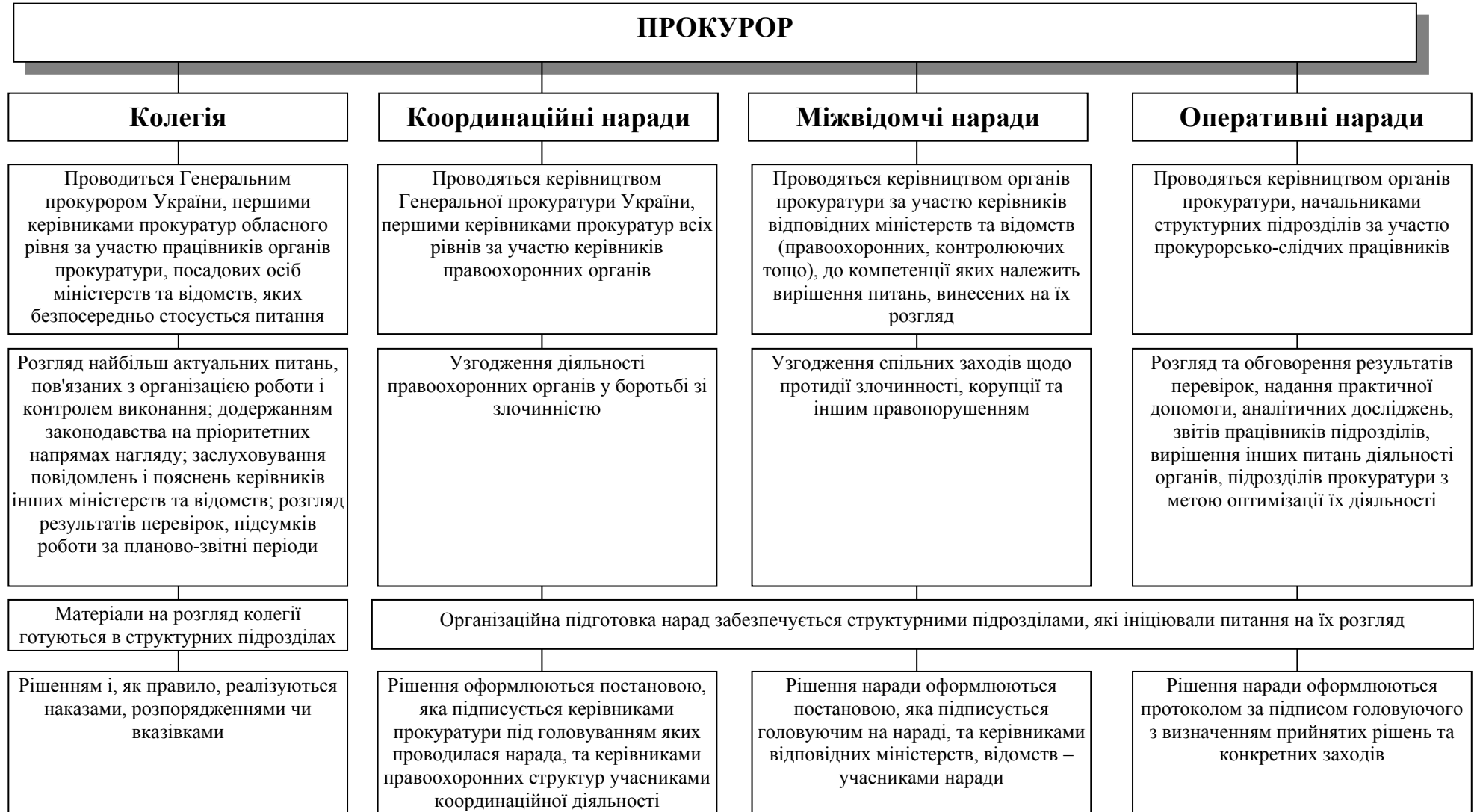
Схема – Предмет розгляду колегій прокуратури, оперативних, координаційних та міжвідомчих нарад



Схема – Основні організаційно-управлінські фактори



Схема – Основні організаційно-управлінські важелі, що використовуються для оптимізації діяльності прокуратур всіх рівнів



Схема – Система документообігу в органах прокуратури

Таблиця – Номенклатура справ, які ведуться в прокуратурі

<b>НОМЕНКЛАТУРА СПРАВ</b>	
1.	<b>Розділ І. Нагляд за додержанням законів щодо захисту прав і свобод громадян та інтересів держави.</b>
1.1.	Справа “Копії постанов про порушення кримінальних справ в порядку нагляду за додержанням законів та результати їх розслідування”.
1.2.	Справа “Копії позовів, пред’явлених до суду за результатами перевірок додержання законів, та результати їх розгляду”.
1.3.	Справа “Копії протестів, подань та приписів, внесених у порядку нагляду за додержанням законів, та результати їх розгляду”.
1.4.	Справа “Копії постанов прокурора про порушення дисциплінарних та адміністративних проваджень, та результати їх розгляду”.
1.5.	Справа “Копії інформацій в органи влади, виступів та публікацій у засобах масової інформації”.
2.	<b>Розділ ІІ. Представництво інтересів громадян і держави у судах.</b>
2.1.	Справа “Копії позовів і заяв, пред’явлених до загальних судів, та результати їх розгляду”.
2.2.	Справа “Копії позовів і заяв, пред’явлених до господарських судів, та результати їх розгляду”.
2.3.	Справа “Копії апеляційних, касаційних подань та заяв про перегляд за ново виявленими і винятковими обставинами у цивільному судочинстві та результати їх розгляду”.
2.4.	Справа “Копії апеляційних, касаційних подань та заяв про перегляд за ново виявленими і винятковими обставинами у господарському судочинстві та результати їх розгляду”.
2.5.	Справа “Документи реагування з питань додержання законодавства при виконанні судових рішень та результати їх розгляду”.
2.6.	Справа “Документи та листування з питань реального виконання рішень суду за позовами прокурора у цивільному судочинстві”.
2.7.	Справа “Документи реагування з питань реального виконання рішень суду за позовами прокурора у господарському судочинстві”.
2.8.	Книги о обліку роботи прокурора, додатки 2, 7 Інструкції України про порядок ведення первинного обліку роботи прокурора та форм такого обліку.
3.	<b>Розділ ІІІ. Нагляд за додержанням законів, які ведуть боротьбу зі злочинністю.</b>
3.1.	Справа “Копії постанов про порушення кримінальних справ”.
3.2.	Справа “Копії постанов про порушення кримінальних справ, винесених за матеріалами про відмову в порушенні кримінальних справ, та результати їх розслідування”.

<b>НОМЕНКЛАТУРА СПРАВ (продовження)</b>	
3.3.	Справа “Копії постанов про скасування постанов про зупинення, закриття кримінальних справ та результати їх розслідування”.
3.4.	Справа “Копії постанов про скасування постанов про порушення кримінальних справ”.
3.5.	Справа “Копії письмових вказівок та листів у кримінальних справах”.
3.6.	Справа “Подання та постанови про порушення дисциплінарних проваджень, результати їх розгляду”.
3.7.	Справа “Справа “Подання прокурора про застосування запобіжного заходу - взяття під варту, продовження строків тримання, звільнення з під варті”
3.8.	Справа “Подання та інші процесуальні документи, винесені за участю прокурора у розгляді судом справ з питань досудового слідства. Документи щодо оскарження в суді процесуальних рішень. Прийнятих під час досудового слідства”.
3.9.	Справа “Матеріали, процесуальні документи (довідки перевірок тощо) щодо здійснення нагляду за додержанням законів при провадженні оперативно-розшукової діяльності”.
3.10	Справа “Наглядові провадження по кримінальних справах за запитами (зверненнями) іноземних, українських установ про надання правової допомоги”.
3.11	Справа “Наглядові провадження по кримінальних справах”.
3.12	Книги обліку, передбачені додатками 12, 13, 14, 16, 17 Інструкції.
4.	<b>Розділ IV. Підтримання державного обвинувачення та участь прокурорів у розгляді судами кримінальних справ.</b>
4.1.	Справа “Наглядові провадження щодо участі прокурора у розгляді справ апеляційною інстанцією.”
4.2.	Справа “Наглядові провадження участі прокурора у розгляді справ касаційною інстанцією”.
4.3.	Справа “Документи прокурора про реабілітацію та результати їх розгляду”.
4.4.	Книги обліку, додатки 18,20.
5	<b>Розділ V. Нагляд за додержанням законів при виконанні судових рішень у кримінальних справах, а також при застосуванні інших заходів примусового характеру, пов’язаних з обмеженням особистої свободи громадян.</b>
5.1.	Справа “Наглядові провадження про звільнення прокурором незаконно утримуваних осіб”.
5.2.	Справа “Копії вказівок, протестів, приписів та подань прокурора, внесених у порядку нагляду, та результати їх розгляду”.
5.3.	Справа “Копії постанов про порушення кримінальних справ”.

<b>НОМЕНКЛАТУРА СПРАВ (продовження)</b>	
6.	<b>Розділ VI. Розгляд звернень.</b>
6.1.	Справа “Статистичні картки на звернення”. Справа “Наглядові провадження за зверненнями”.
6.2.	Книга обліку, додаток 24.
7.	<b>Розділ VII. Реалізація принципу гласності в діяльності органів прокуратури.</b>
7.1.	Справа “Документи. Пов’язані з реалізацією принципу гласності в діяльності органів прокуратури”.



Схема – Системи обліку та контролю інформації в органах прокуратури



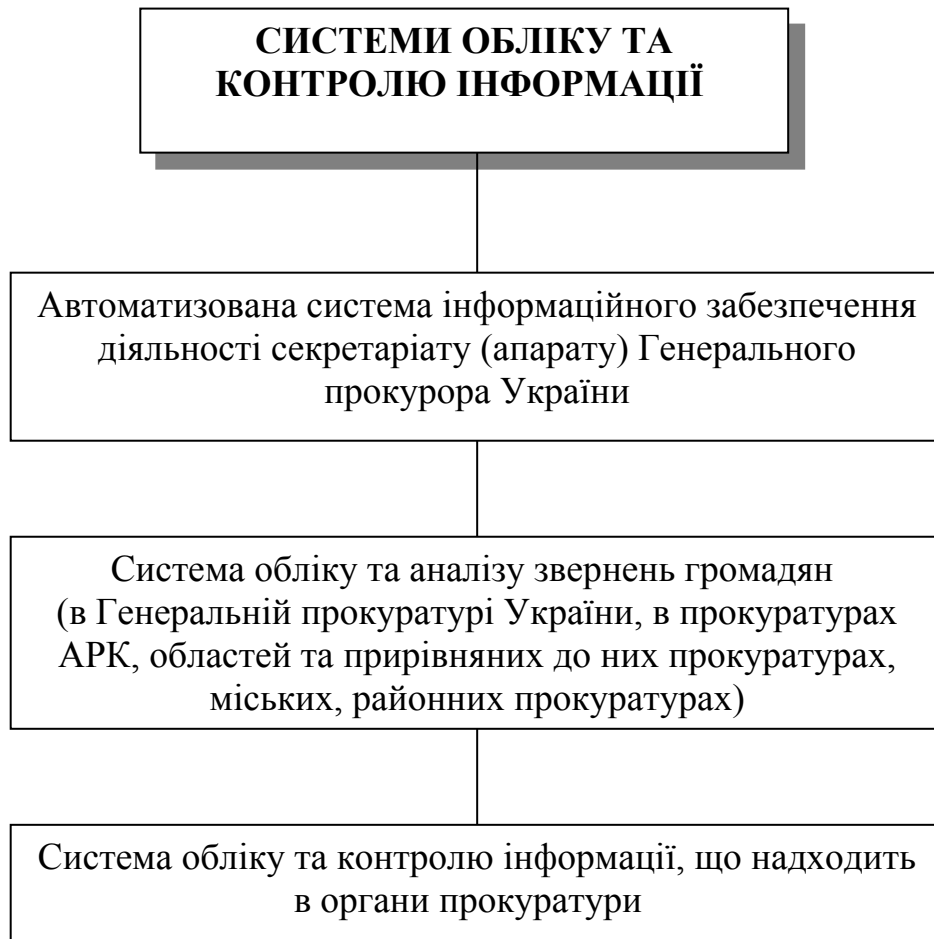

Схема – Основні критерії оцінки ефективності діяльності органів прокуратури  
(п. 20 Наказу ГПУ № 1 гн від 19.09.2005 р.)

## Розділ Кадри органів прокуратури

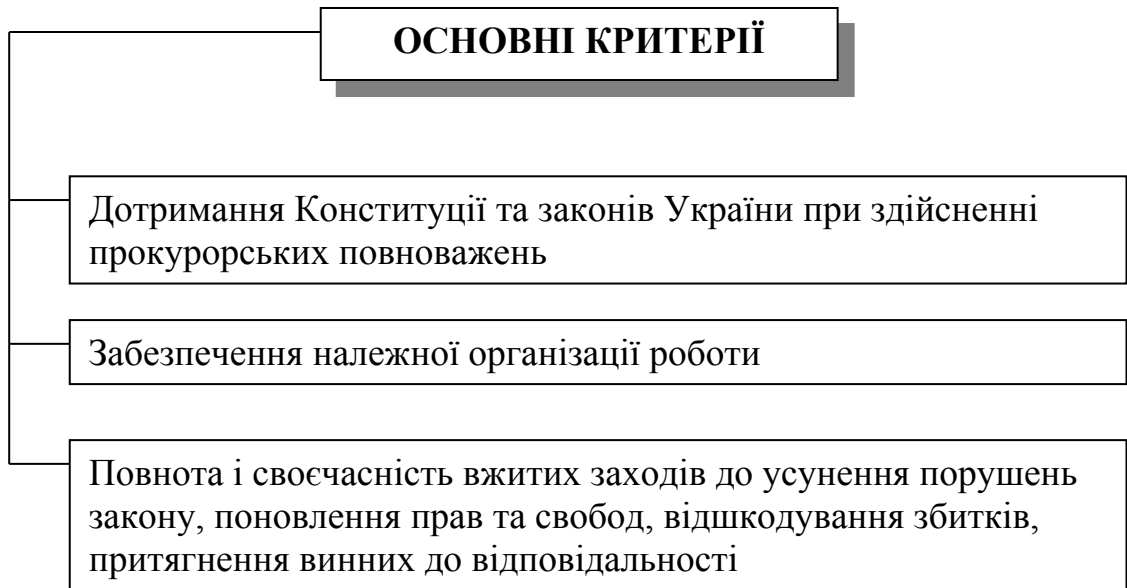
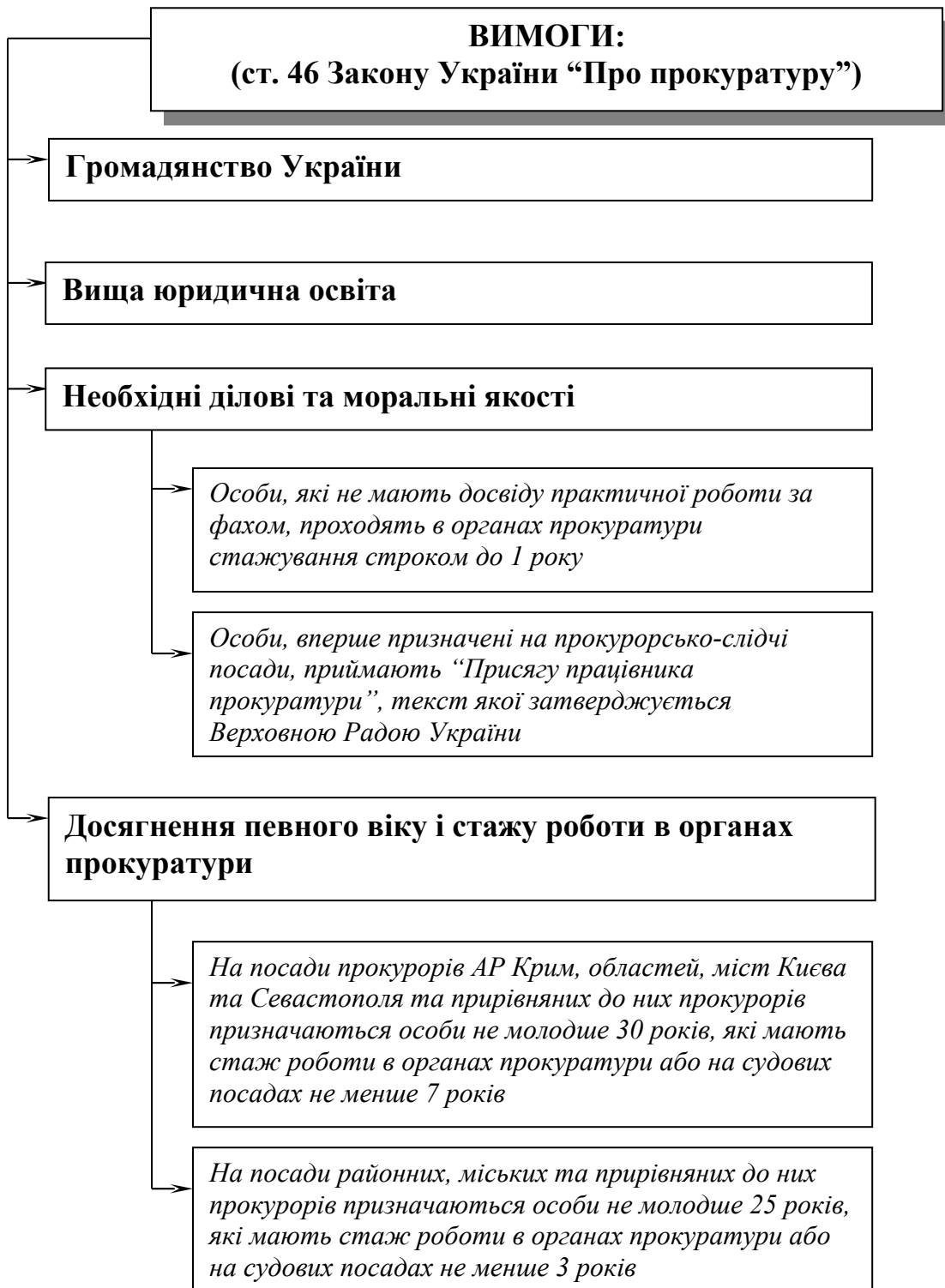

Примітка: не можуть бути прийняті на роботу на посаду прокурора або слідчого прокуратури особи, які були засуджені за вчинення злочину, за винятком реабілітованих

Схема – Вимоги до осіб, які призначаються на посади прокурорів і слідчих органів прокуратури України



Схема – Призначення та звільнення прокурорів від займаних посад



Схема – Обмеження, пов'язані зі службою в органах прокуратури



Схема – Обов'язки прокурорсько-слідчих працівників

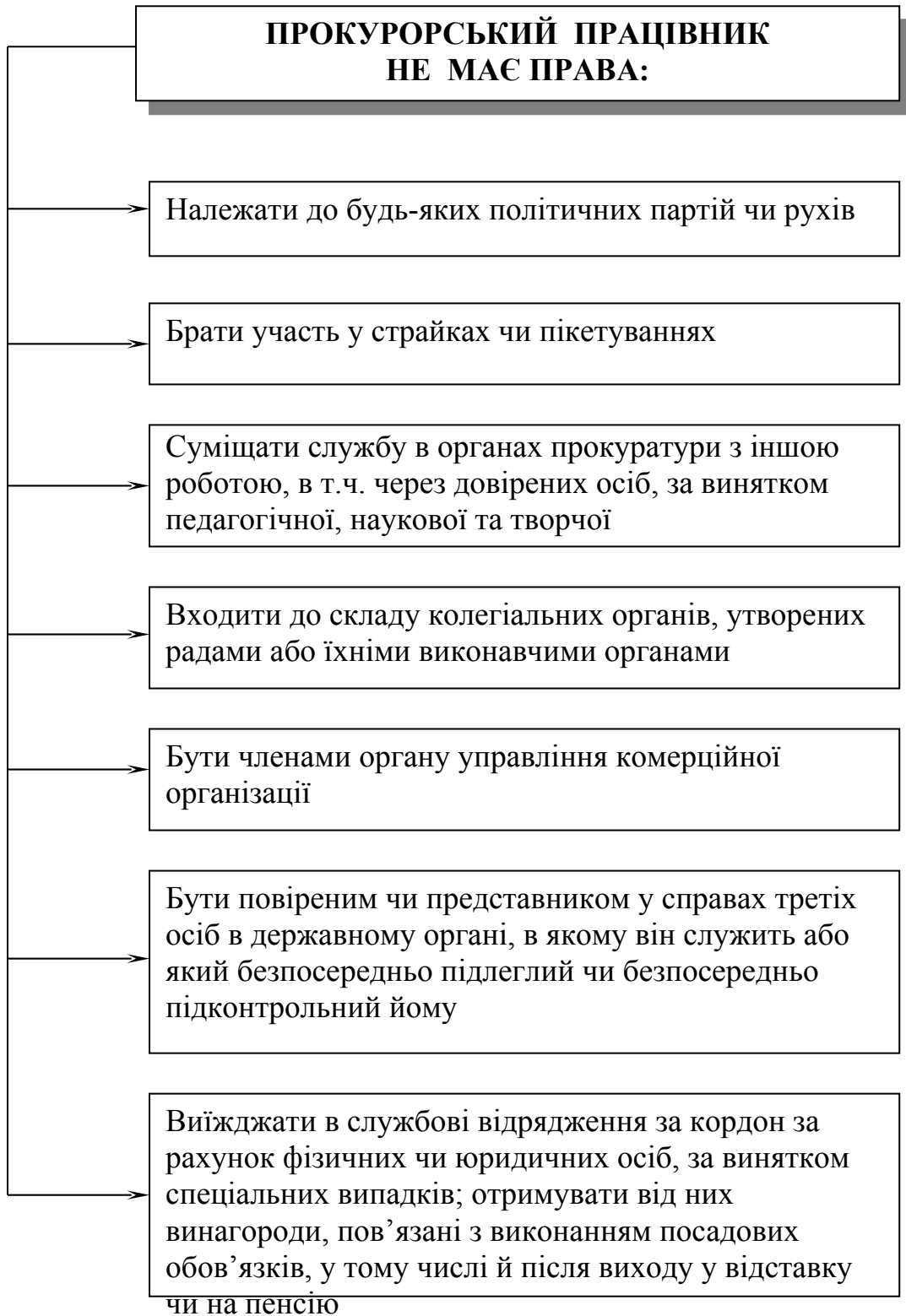

Схема – Права прокурорсько-слідчих працівників

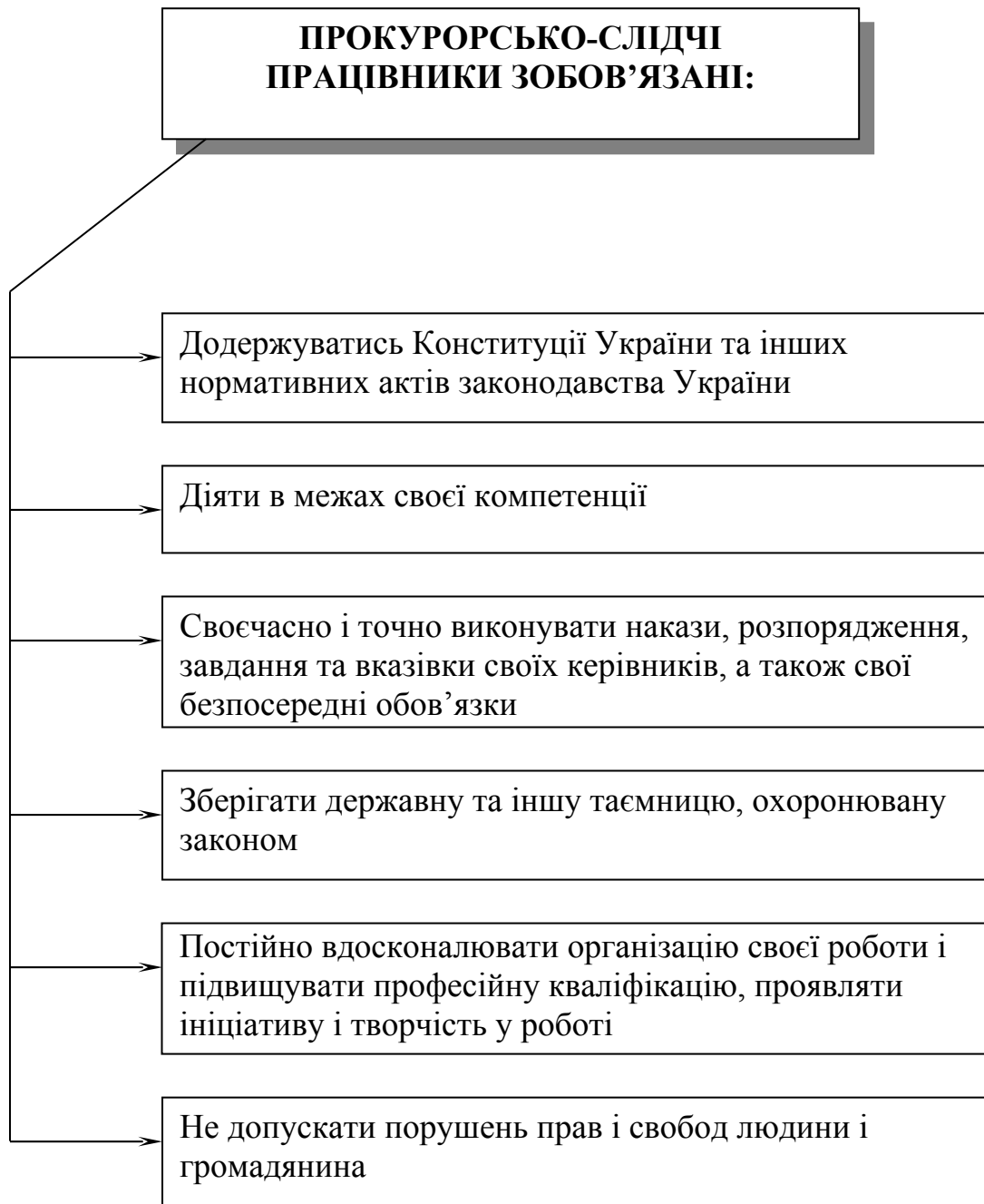

Схема – Заохочення прокурорських працівників

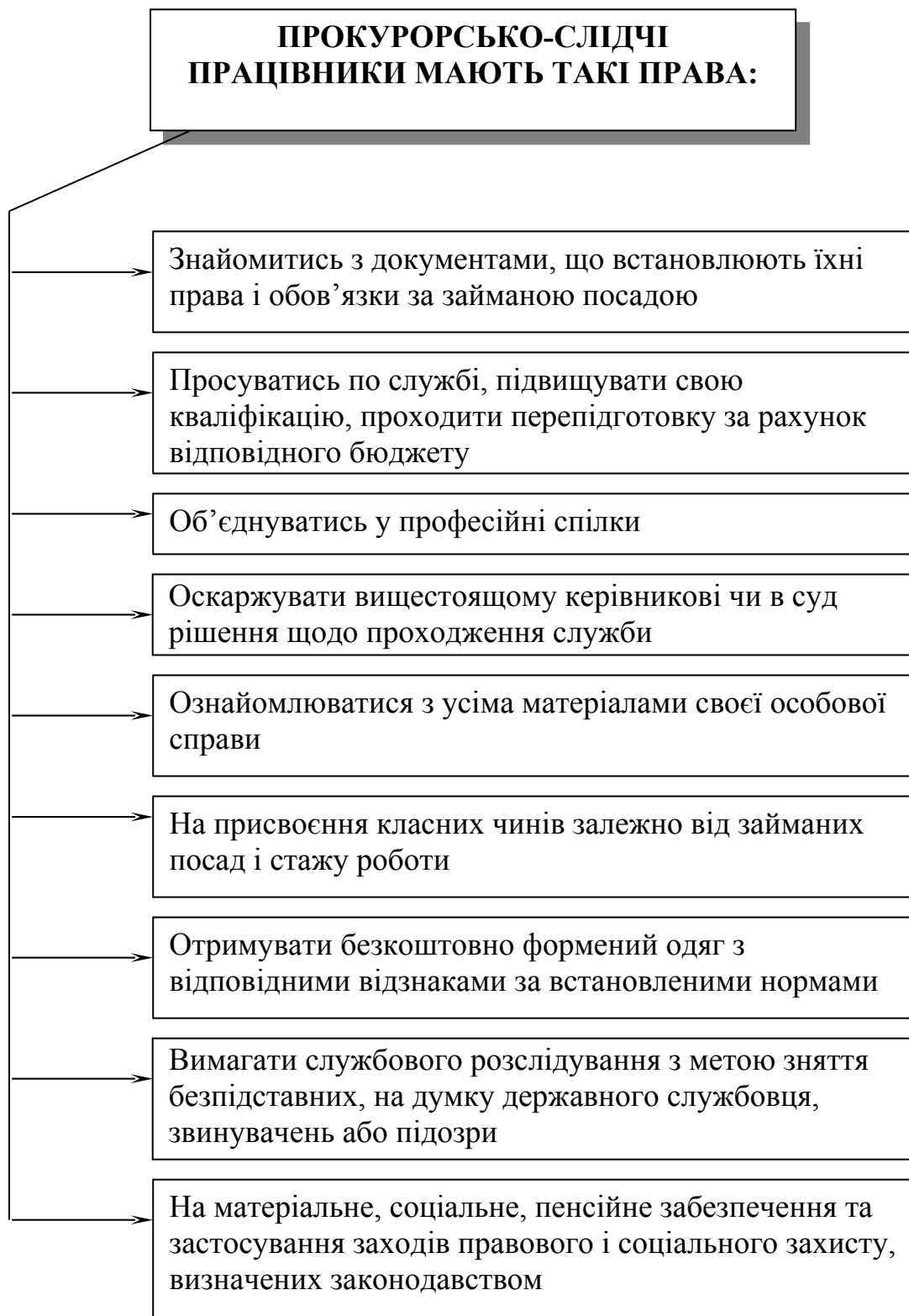

Схема – Заходи заохочення працівників органів прокуратури



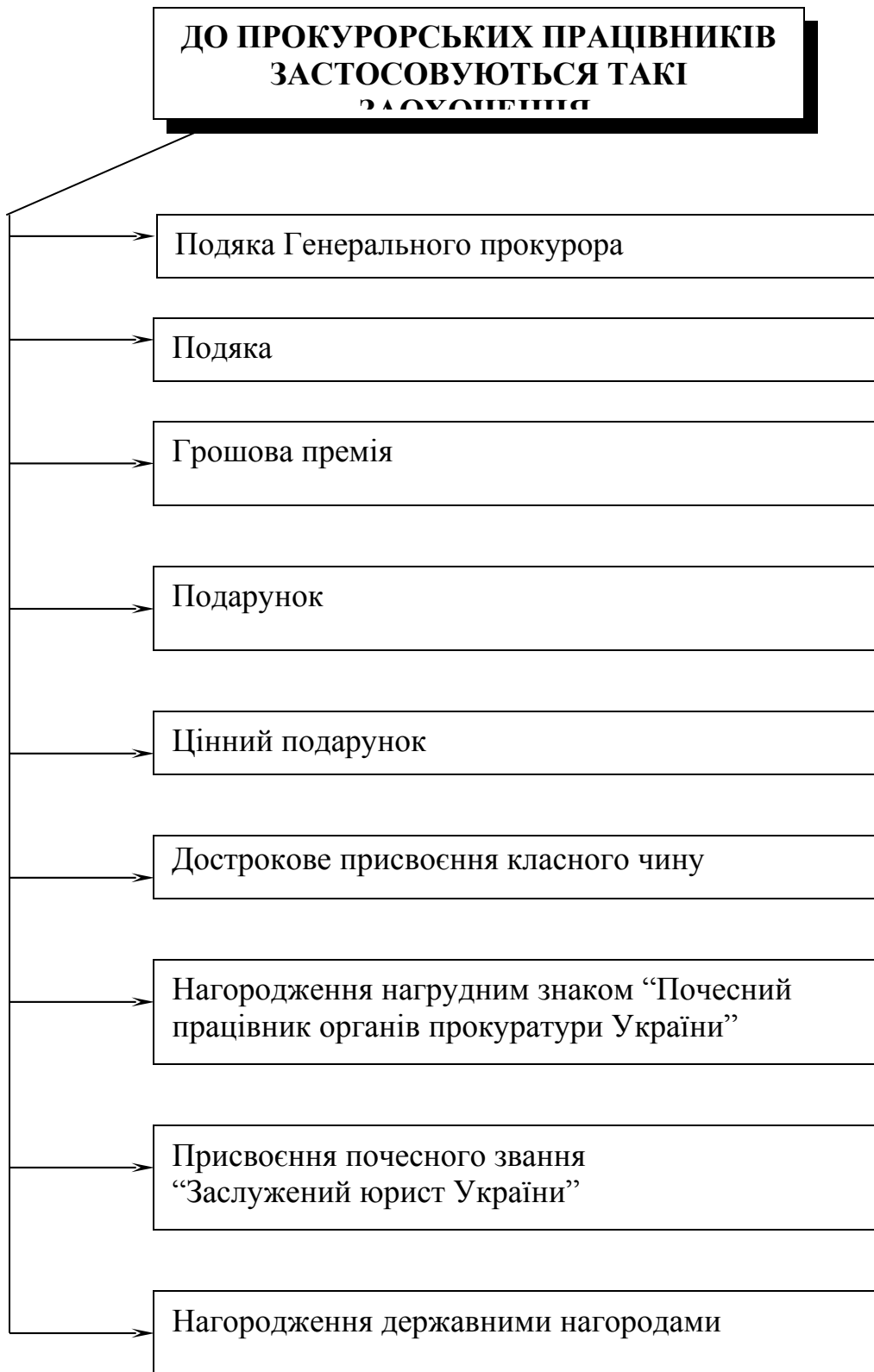

Схема – Дисциплінарна відповідальність працівників органів прокуратури

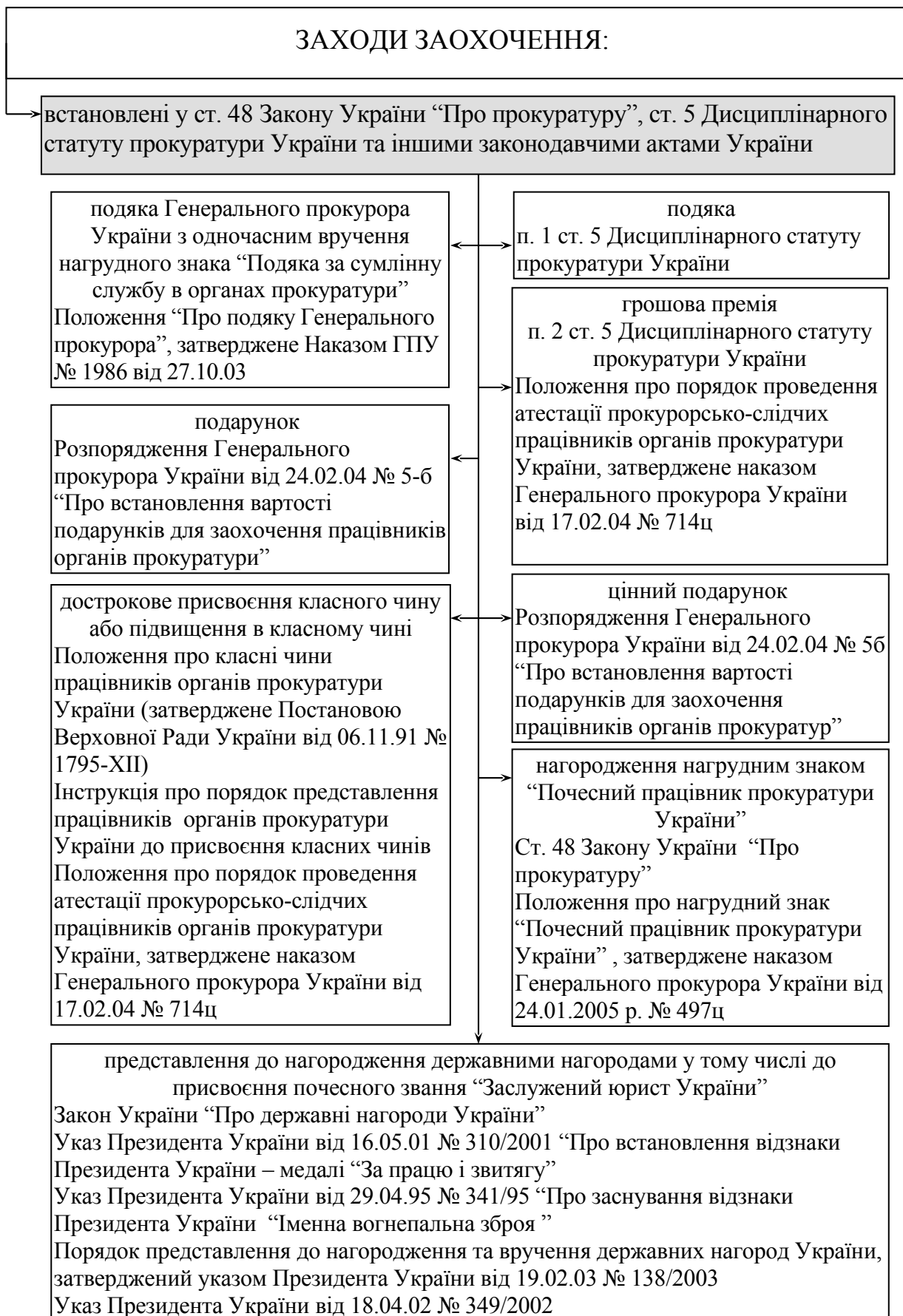

Схема – Класні чини працівників органів прокуратури

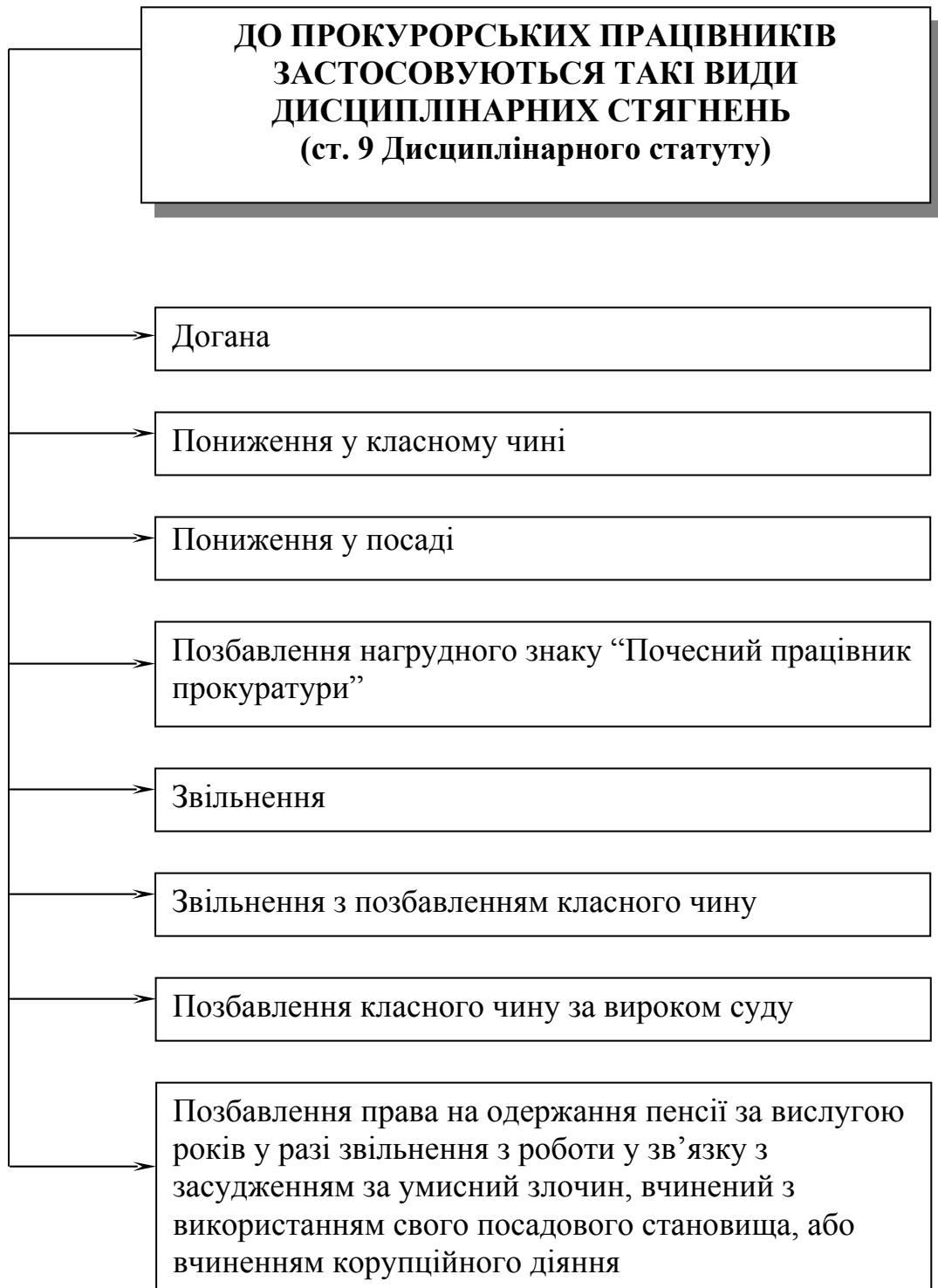

\* Примітка: фактично не застосовуються з 2003 р.

Схема – Заходи соціального забезпечення працівників органів прокуратури

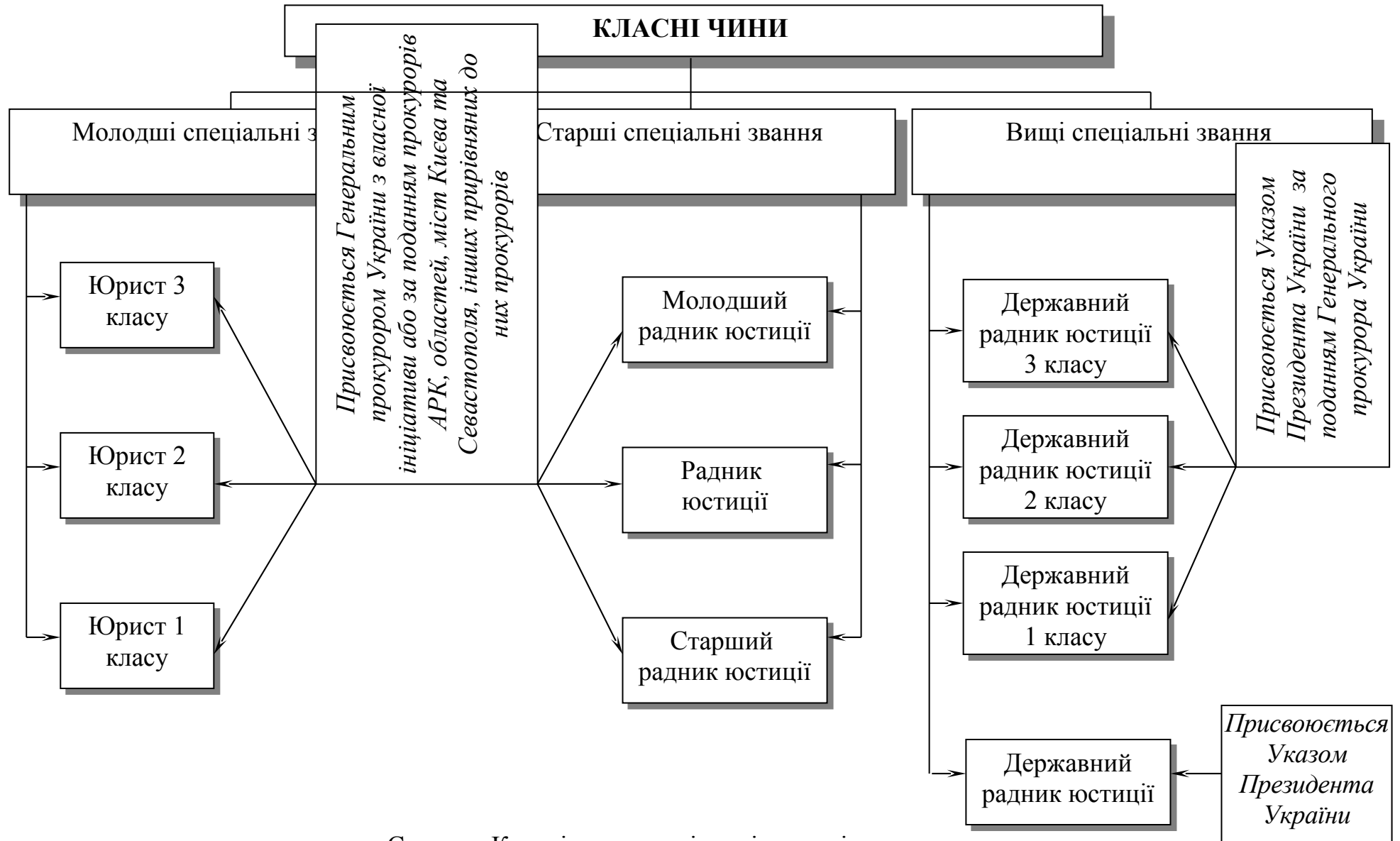
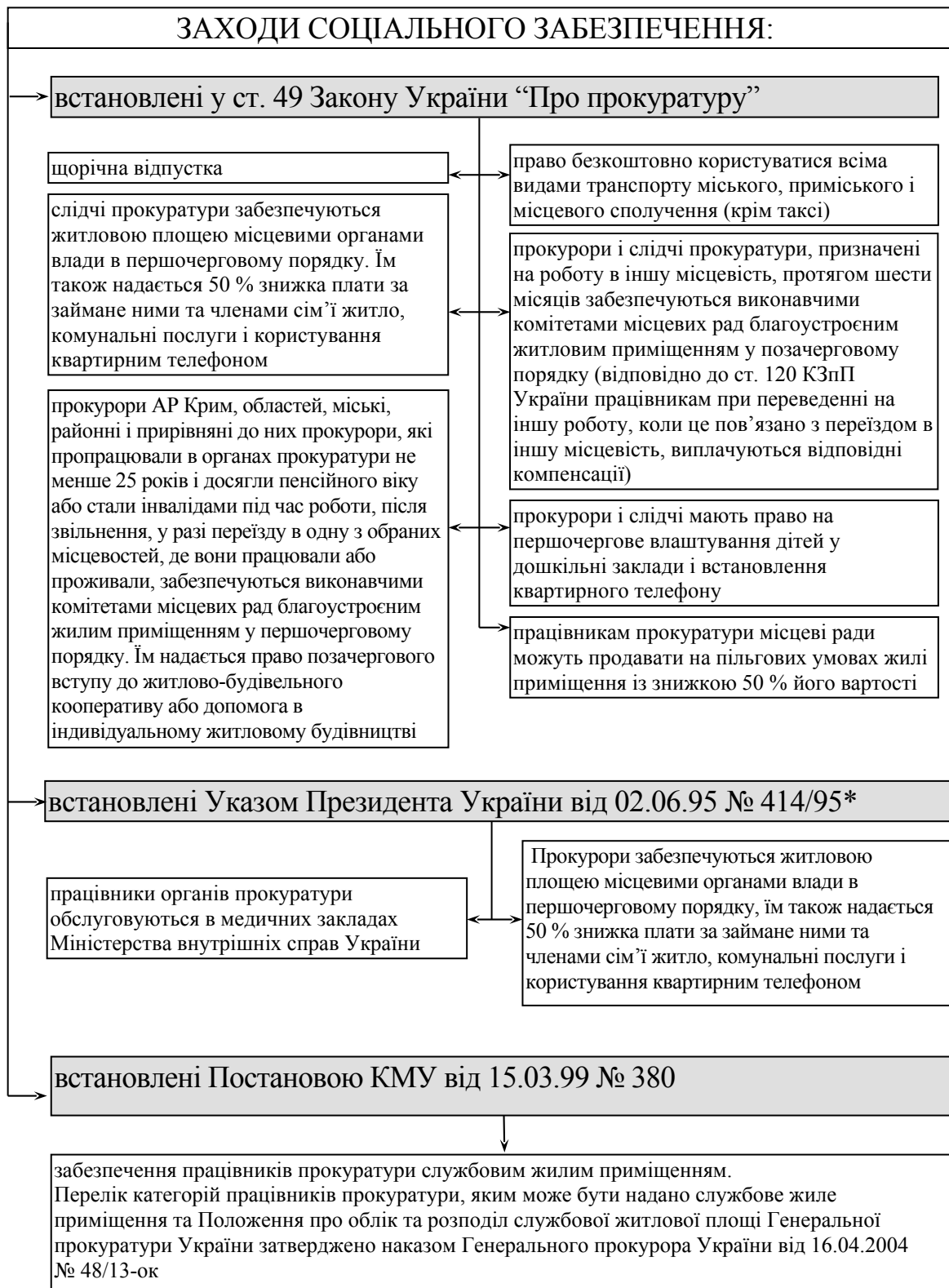
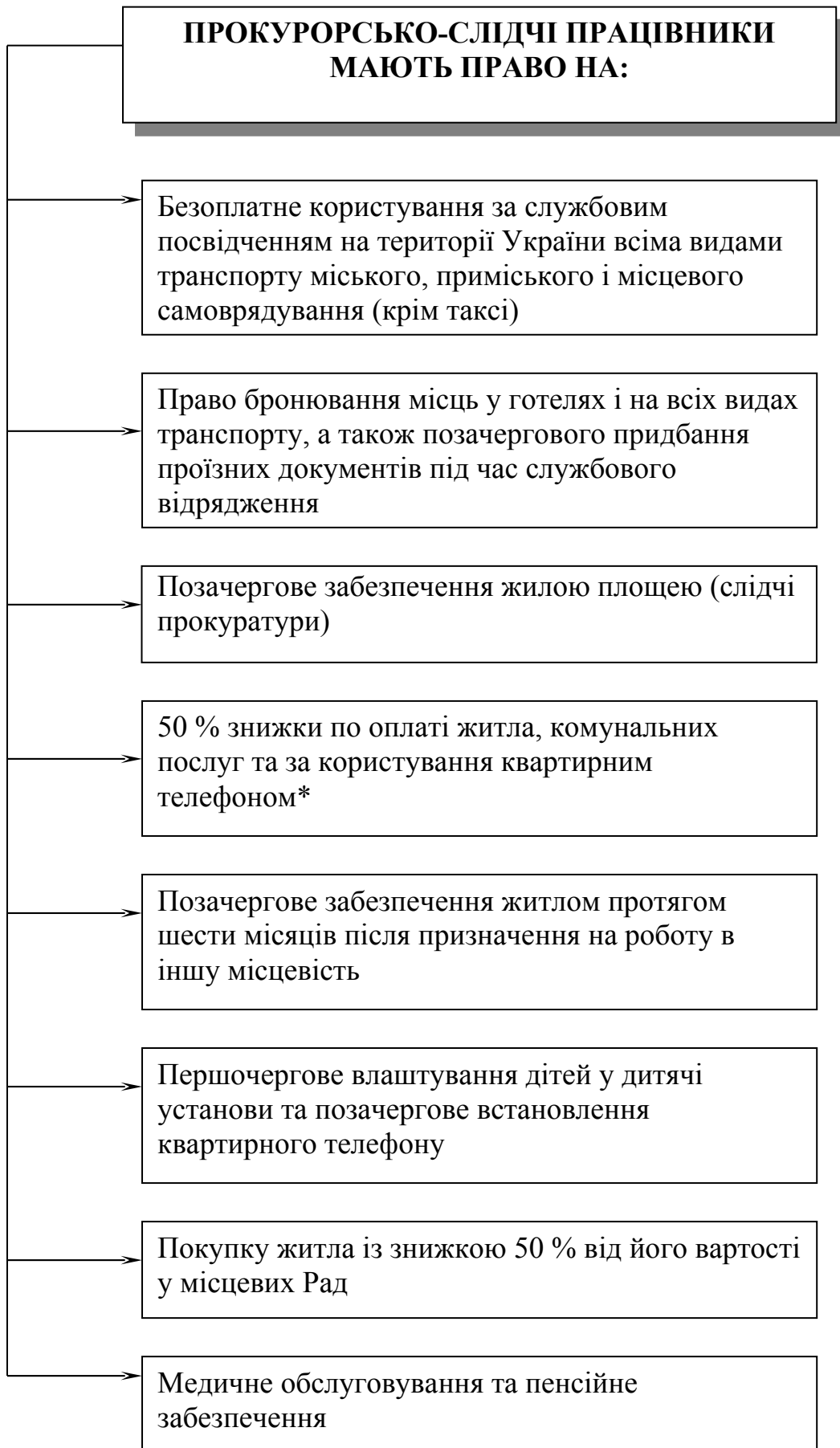

\* Примітка: зупинені.

Схема – Пільги прокурорським працівникам



Схема – Заходи матеріального забезпечення працівників органів прокуратури



Схема – Грошове утримання працівників прокуратури

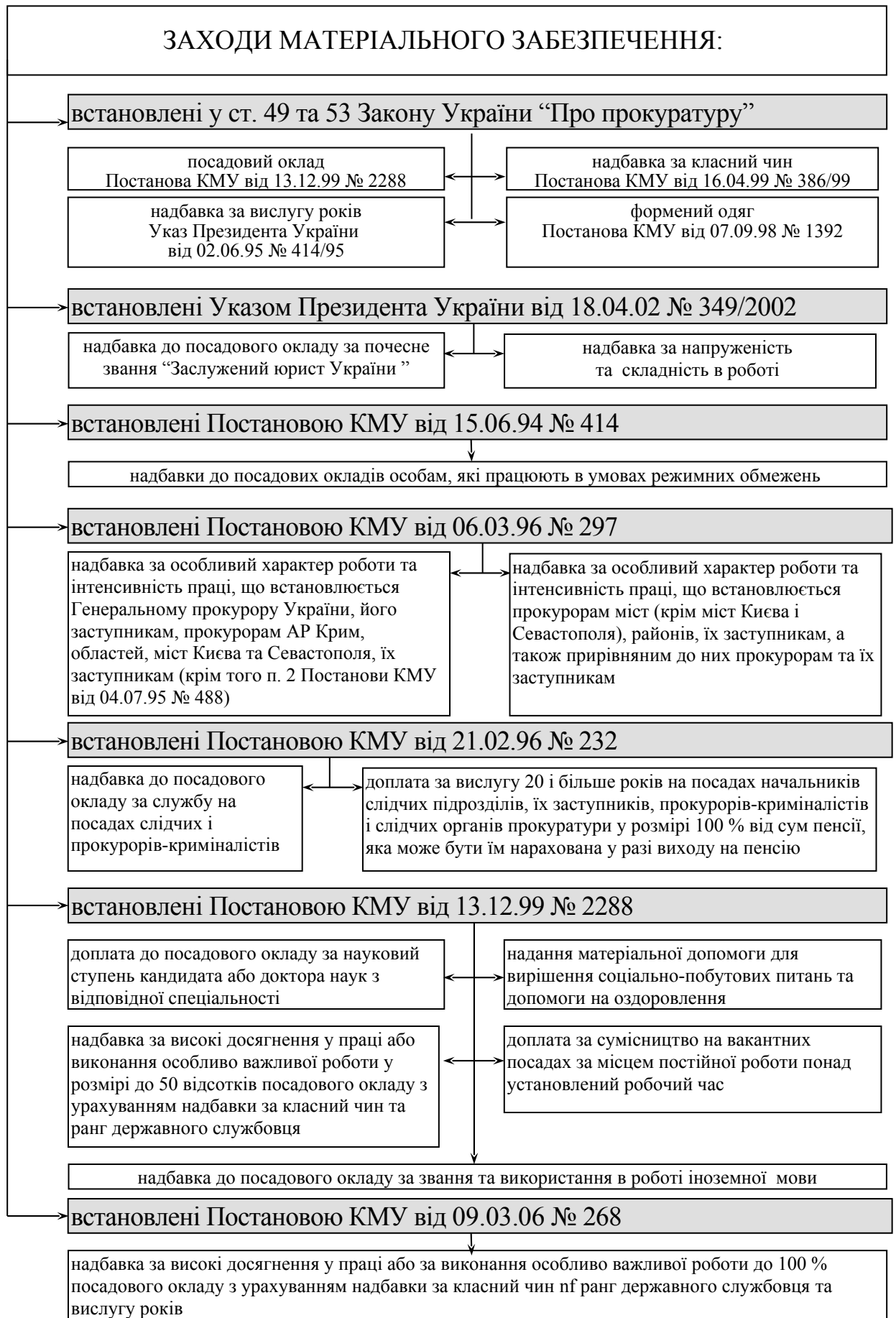

Схема – Єдина система підвищення кваліфікації прокурорсько-слідчих кадрів органів прокуратури

## Розділ Прокуратура зарубіжних країн

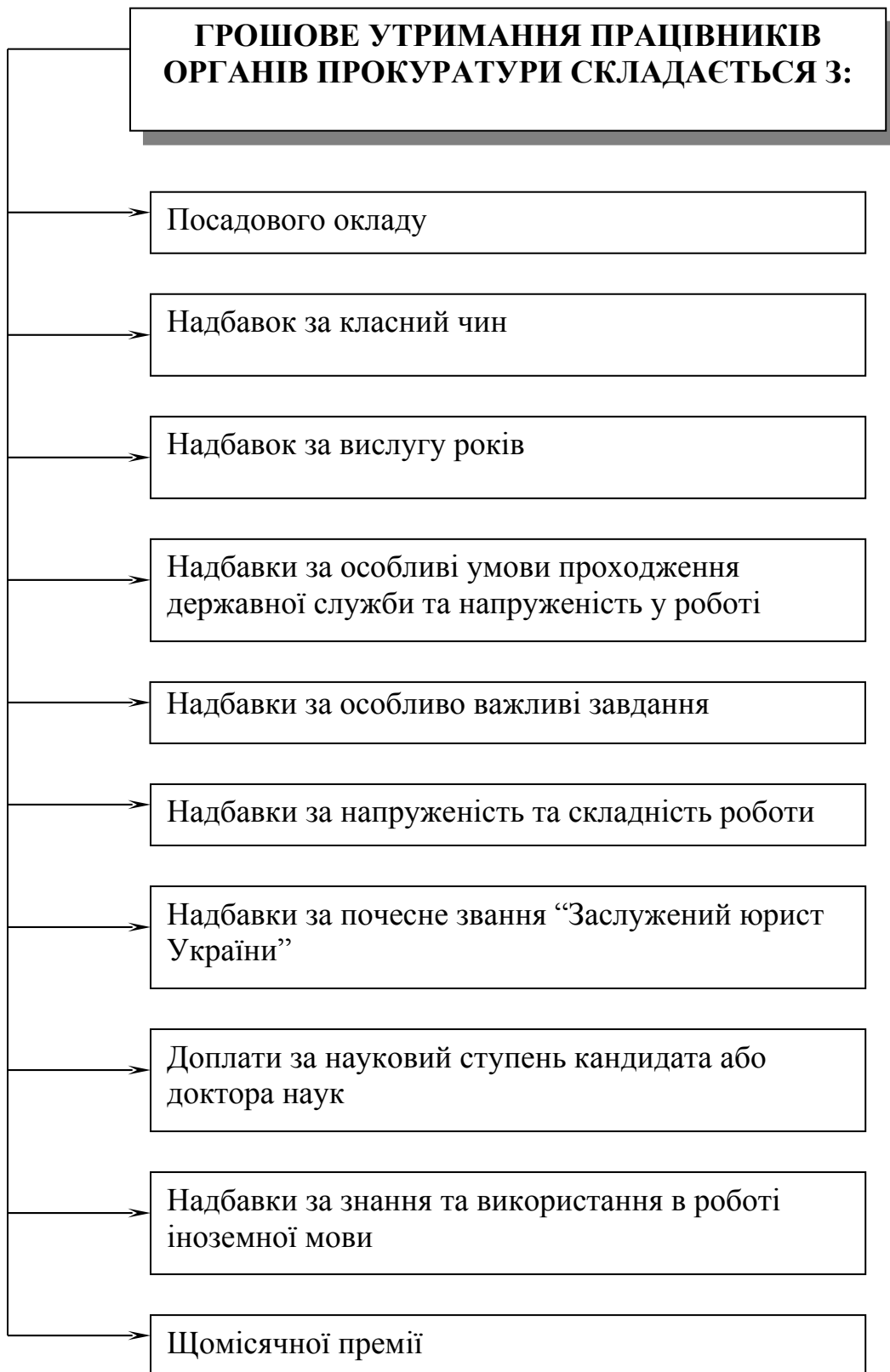
### Прокуратура в країнах – членах СНД

Таблиця – Місце і тип моделі прокуратури в країнах – членах СНД (Співдружності Незалежних держав)

№	Країна	Місце в системі влади			Тип моделі		
		виконавча	судова	самостійна	кримінального переслідування	наглядова	змішана
1	Азербайджанська республіка			+			+
				але в системі судової влади			
2	Республіка Армєнія			+	+		
3	Республіка Казахстан			+			+
4	Республіка Грузія		+		+		
5	Киргизька Республіка	+					+
6	Республіка Молдова		+		+		
7	Російська Федерація			+			+
8	Республіка Таджикистан			+		+	
9	Туркменістан			+		+	
10	Республіка Узбекистан			+			+
11	Республіка Білорусь			+			+
12	Україна			+			+

Примітка: тип моделі визначається функціями, які переважають в діяльності прокуратури.



Таблиця – Основні функції прокуратури в країнах – членах СНД (Співдружності Незалежних держав)

№	Країна	Кримінальне переслідування			Нагляд			Інші функції		
		порушення кримінальної справи	обвинувачення в суді	розслідування	за ОРД, дізнанням та слідством	за вживанням покарання	загальний нагляд або/та за додержанням прав і свобод	представництво у суді	координація	правотворчість
1	2	3	4	5	6	7	8	9	10	
1	Азербайджанська республіка	+	+	+	+	+	+			
2	Республіка Армєнія	+	+	+	+	+	+			
3	Республіка Білорусь	+	+	+	+	+	+			
4	Республіка Грузія	+	+	+	+	+		+		
5	Республіка Казахстан	+	+	-	+	+	+	+	+	
6	Киргизька Республіка	+	+	+	+	+	+		+	
7	Республіка Молдова	+	+	+	+	+	-	+		
8	Російська Федерація	+	+	+	+	+	++	+	+	+
9	Республіка Таджикистан	+	+	+	+		+	+	+	+

Розділ 5. Прокуратура зарубіжних країн – 5.1. Прокуратура в країнах – членах СНД

1	2	3	4	5	6	5	7	8	9	10
10	Туркменістан	+	+	+	+	+	+			+
							загальний			
11	Республіка Узбекистан	+	+	+	+	+	+		+	+
							загальний			зак. ініц.
12	Україна	+	+	+	+	+	++	+	+	–

Примітка: У графі “координація ” розуміється координація прокуратурою діяльності інших правоохоронних органів по боротьбі із злочинністю; під “правотворчістю” розуміється участь органів прокуратури в розробці законопроектів. Генерального прокурора Узбекистану наділено правом законодавчої ініціативи.



Прокуратура РФ – єдина централізована система органів, що здійснюють від імені РФ нагляд за додержанням Конституції та виконанням законів, які діють на території РФ, а також здійснюють кримінальне переслідування та координацію діяльності правоохоронних органів по боротьбі із злочинністю.

Таблиця – Система органів прокуратури Російської Федерації

**Прокуратура в деяких країнах – членах ЄС**

Таблиця – Місце і тип моделі прокуратури в деяких країнах – членах ЄС (Європейського Союзу)

№	Країна	Місце в системі влади			Тип моделі		
		виконавча	судова	самостійна	кримінального переслідування	наглядова	змішана
1	Іспанія		+		+		
2	Італія		+				+
3	ФРН		+		+		
4	Франція	+ мінюст	при судах		+		
5	Швеція		+ відносно самостійна		+		
6	Естонія			+		+	
7	Латвія		+ незалежна система у складі судової влади		+		
8	Литва		+ незалежна система у складі судової влади		+		

Примітка: В Естонії не існує державних органів під назвою прокуратура. Okремі функції властиві прокуратурі, а саме: нагляд за відповідністю правових актів законодавчої та виконавчої влади та самоврядування Конституції та законам покладені на спеціальну посадову особу – Канцлера юстиції, який призначається Державними зборами.

Таблиця – Основні функції прокуратури в деяких країнах – членах ЄС (Європейського Союзу)

№	Країна	Кримінальне переслідування			Нагляд			Інші функції		
		порушення кримінальної справи	обвинувачення в суді	розслідування	за ОРД, дізнанням та слідством	за відбуванням покарання	загальний нагляд або/та за додержанням прав і свобод	представництво у суді	координація	правотворчість
1	Іспанія		+					+		
2	Італія	+		+	+			+		
3	ФРН	+		+		+		+		
4	Франція	+	+	окремі слідчі дії	+	за виконанням вироків, реабілітацією	-	+	-	-
5	Швеція		+	+						+
6	Естонія	+	+							+
7	Латвія		+		-	+				
8	Литва		+	+	-					+

Примітка: У Великій Британії органом, який виконує функції обвинувачення, є Державна обвинувальна служба (порушує кримінальні справи, розслідує особливо важливі справи, підтримує обвинувачення). В країнах англосаксонської системи відсутня прокуратура характерна для країн романо-германської системи.

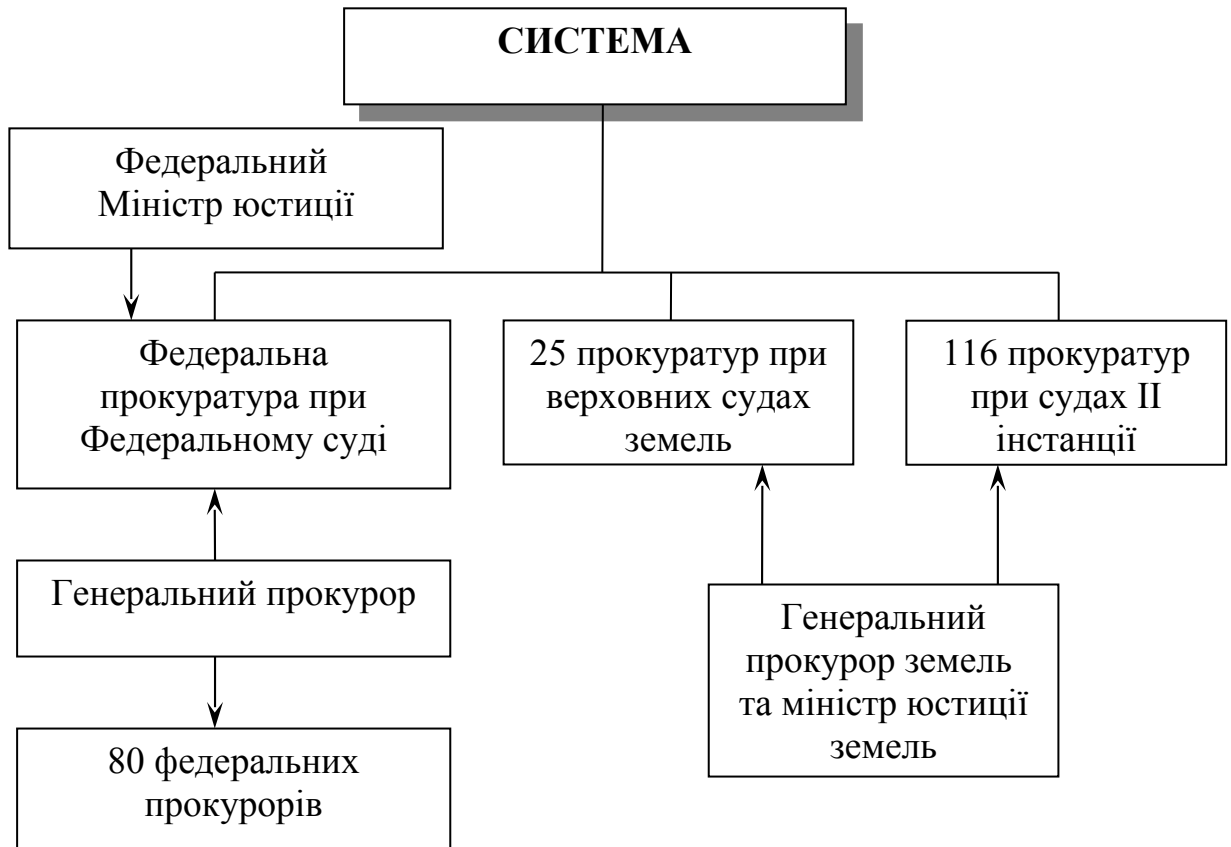

Примітка: Оскільки основними завданнями німецької прокуратури є пред'явлення і підтримка обвинувачення в суді, вони структурно об'єднані з судами, але виконують свої функції незалежно одна від одної.

Таблиця – Система органів прокуратури ФРН

**Прокуратура в країнах – сусідах України**

Таблиця – Місце і тип моделі прокуратури в країнах – сусідах України

№	Країна	Місце в системі влади			Тип моделі		
		виконавча	судова	самостійна	кримінального переслідування	наглядова	змішана
1	Польща	+ міюст			+		
2	Румунія	+ міюст	при судах		+		
3	Словакія			+	+		
4	Угорщина			+			+

Таблиця – Основні функції прокуратури в країнах – сусідах України

№	Країна	Кримінальне переслідування			Нагляд			Інші функції		
		порушення кримінальної справи	обвинувачення в суді	розслідування	за ОРД, дізнанням та слідством	за відбуванням покарання	загальний нагляд або/та за додержанням прав і свобод	представництво у суді	координація	правотворчість
1	Польща		+		+	за		+		
2	Румунія		+		+	+		+		
3	Словачія		+							
4	Угорщина		+	+	+	+	+	+		

заг. нагляд



**Прокуратура в деяких країнах Азії та Америки**

Таблиця – Місце і тип моделі прокуратури в країнах Азії та Америки

№	Країна	Місце в системі влади			Тип моделі		
		виконавча	судова	самостійна	кримінального переслідування	наглядова	змішана
1	Бразилія			+			+
2	Китай (КНР)			+			+
3	Куба				+		
4	США	+ мініюст			+		
5	Японія	+ мініюст	при судах				+

Примітка: В США аналогом прокуратури виступає аторнейська служба на федеральному рівні і рівні окремих штатів.

Таблиця – Основні функції прокуратури в країнах Азії та Америки

№	Країна	Кримінальне переслідування			Нагляд			Інші функції		
		порушення кримінальної справи	обвинувачення в суді	розслідування	за ОРД, дізнанням та слідством	за відбуванням покарання	загальний нагляд або/та за додержанням прав і свобод	представництво у суді	координація	правотворчість
1	Бразилія	+	+	-	+	+	+	+		+
							права			законодавча ініціатива Генерального прокурора
2	Китай (КНР)		+	+	+	+	+	+		
							заг. нагляд			
3	Куба		+		+	+	+			+
							заг. нагляд			законодавча ініціатива
4	США	+	+	+				+	+	
									штат Каліфорнія	
5	Японія	+	+	+	+	+		+		+
					за дізнанням та слідством					



## **Коментарі до розділів**

### **Розділ 1.**

#### **До схеми 1.3.**

Сучасна прокуратура України веде свій родовід від іменного Указу Петра I від 21 січня 1722 р., яким було покладено початок створення системи прокурорського нагляду в Російській імперії, до складу якої входила значна частина українських земель. Поступово були введені посади прокурорів при Сенаті, колегіях, надворних судах та посада генерал-прокурора. Таким чином, прокурорський нагляд був поширений лише на центральні органи влади. Зазначені риси характеризують перший період становлення прокуратури, який можна окреслити в межах 1722-1775 рр.

Другий період розвитку прокуратури пов'язаний з поширенням прокурорського нагляду на місцеві органи влади внаслідок реформи Катерини II і охоплює час з моменту приходу її до влади і до судових реформ 1864 р. Починаючи з 1775 р. прокурори перетворились на завершену систему органів, що розвернули свою діяльність на всі державні установи. Вони здійснювали загальний і судовий нагляд, в тому числі і за законністю нормативно-правових актів.

Третій період розвитку прокуратури Російської імперії започаткували реформи 1864 р. Так звані Судові статuti обмежили діяльність прокурорів та їх товаришів "ділами судового нагляду" (кримінальне переслідування та судовий нагляд). Прокурори були позбавлені функцій загального нагляду та досудового слідства. Зазначений період закінчується падінням самодержавства і проголошенням 1 вересня 1917 р. Російської республіки.

### **Розділ 2.**

#### **До схеми 2.4.4.**

На органи дізнання покладається обов'язок виявлення ознак злочину і осіб, що його вчинили. Для цього органи дізнання вживають оперативно-розшукових заходів (ті з них, які наділені цим правом) та провадять слідчі дії,

після чого справа передається слідчому відповідно до підслідності, передбаченої ст. 112 КПК України. Порядок проведення дізнання передбачений гл. 10 КПК України.

#### **До схеми 2.4.5.**

Вказівки прокурора органам дізнання і досудового слідства у зв'язку з порушенням і розслідуванням ними кримінальних справ, дані в порядку, передбаченому КПК, є для цих органів обов'язковими. Оскарження одержаних вказівок вищестоящому прокуророві не зупиняє їх виконання, за винятком випадків, передбачених частиною 2 статті 114 КПК України (ч. 2 ст. 227 КПК України).

#### **Розділ 5.**

З огляду на наявність у зарубіжних країнах різних функціональних моделей прокуратур, які різняться своїми завданнями, місцем в системі влади, обсягом функцій тощо, для порівняння обрані такі критерії як місце прокуратури в системі влади певної держави, тип моделі (переважно кримінального переслідування чи наглядова, чи змішана), основні функції тієї чи іншої зарубіжної прокуратури.

#### **До таблиці 5.1.1.**

Після розпаду СРСР колишні його республіки (крім прибалтійських) заявили про створення Співдружності Незалежних Держав (СНД), що було оформлено відповідною угодою від 21 грудня 1991 р. в м. Алма-Аті. Угода передбачає співробітництво у різних сферах внутрішньої та зовнішньої політики країн – учасниць СНД. Сьогодні до СНД належать 12 країн, які представлені в таблицях, в тому числі і Україна.

### **До таблиці 5.1.2.**

Прокуратури країн – членів СНД переважно зберегли змішану модель, яка включає в себе і розслідування злочинів і наглядові функції, а в таких країнах як Таджикистан та Туркменистан переважають загальнонаглядові функції. Прокурори лише двох країн – Грузії та Молдови юридично віднесені до судової влади. Прокуратури всіх країн – учасниць СНД становлять єдину централізовану систему органів.

### **До таблиці 5.2.1.**

Європейський союз створено у 1993 році і сьогодні до його складу входять 25 держав: Австрія, Бельгія, Кіпр, Чехія, Данія, Естонія, Німеччина, Греція, Фінляндія, Франція, Угорщина, Ірландія, Італія, Латвія, Литва, Люксембург, Мальта, Польща, Португалія, Словачія, Словенія, Іспанія, Швеція, Нідерланди, Великобританія.

Визначено строк вступу до ЄС Болгарії та Румунії – 2007 р. Про свій намір вступити до ЄС заявили глави держав Грузії, Турції та України.

В порівняльних таблицях наведені дані стосовно провідних країн – членів ЄС.

### **До схеми 5.2.3.**

У ФРН не має єдиної прокуратури. Прокуратури створені і діють на трьох рівнях судової системи лише в рамках кримінального судочинства, виконуючи функцію кримінального переслідування. При цьому суди і прокурори виконують свої функції незалежно один від одного.

### **До таблиці 5.3.1.**

Спільний кордон з Україною мають сім зарубіжних країн: Білорусь, Молдова, Польща, Росія, Румунія, Словачія та Угорщина, які розглядаються в таблицях як країни – сусіди.

## Список скорочень

АРК – Автономна Республі Крим

ВР – Верховна Рада

ВУЦВК – Всеукраїнський центральний виконавчий комітет

ГПК – Господарсько-процесуальний кодекс

ГПУ – Генеральний прокурор України

ДДУПВП – Державний департамент України з питань виконання покарань

ДПА – Державна податкова адміністрація

ДПСУ – Державна прикордонна служба України

КАСУ – Кодекс адміністративного судочинства України

КВК – Кримінально-виконавчий кодекс

КК – Кримінальний кодекс

КПК – Кримінально-процесуальний кодекс

КУпАП – Кодекс України про адміністративні правопорушення

ЛТМ – Лікувально-трудоий профілакторій

МВС – Міністерство внутрішніх справ

МК – Митний кодекс

ОРД – оперативно-розшукова діяльність

ОРЗ – оперативно-розшукові заходи

РСФРР – Російська соціалістична федеративна радянська республіка

СБУ – Служба безпеки України

СРСР – Союз Радянський .соціалістичних республік

УВП – установа виконання покарань

УНР – Українська народна республіка

УРСР – Українська радянська соціалістична республіка

УСРР – Українська соціалістична радянська республіка

ЦВК – Центральний виконавчий комітет

ЦПК – Цивільний процесуальний кодекс

## Словник основних термінів

### А

**Адміністративне судочинство** – діяльність адміністративних судів щодо розгляду і вирішення адміністративних справ у порядку, встановленому Кодексом адміністративного судочинства України.

**Адміністративний позов** – звернення до адміністративного суду про захист прав, свобод та інтересів у публічно-правових відносинах.

**Апеляція** – вид оскарження судових рішень, що не набули законної сили, а також саме письмове звернення до суду з проханням перегляду справи. Апеляційне провадження передбачає у випадках, встановлених процесуальним законом, повторне дослідження доказів та прийняття нового рішення по суті справи.

### Д

**Дізнання** – початковий стан досудового розслідування, що проводиться уповноваженими на те законом особами, з дотриманням порядку, встановленого законом для виявлення ознак злочину та особи, яка його вчинила.

### З

**Загальний нагляд** – функція органів прокуратури, яка полягає в нагляді за додержанням і застосуванням законів органами виконавчої влади, місцевого самоврядування, державного управління і контролю, громадськими організаціями, іншими юридичними особами та громадянами. Предметом загального нагляду є відповідність дій, рішень та нормативних актів зазначених осіб Конституції та законам.

**Заява (клопотання)** – звернення громадян із проханням про сприяння реалізації закріплених Конституцією та чинним законодавством їх прав та інтересів або повідомлення про порушення чинного законодавства чи недоліки в діяльності підприємств, установ, організацій незалежно від форм власності, народних депутатів України, депутатів місцевих рад, посадових осіб, а також висловлення думки щодо поліпшення їх діяльності. Клопотання – письмове звернення з проханням про визнання за особою відповідного статусу, прав чи свобод тощо.

**Звернення громадян** – викладені в письмовій або усній формі пропозиції (зауваження), заяви (клопотання) і скарги

### К

**Касація** – передбачений процесуальним законодавством вид оскарження судових рішень (як правило тих, що набрали законної сили) шляхом вивчення



суддями матеріалів розглянутої справи та додаткових письмових даних, поданих учасниками оскарження.

**Колегія органу прокуратури** – дорадчий орган при прокуроріві відповідного рівня, що розглядає найбільш важливі питання діяльності органів прокуратури, стан правопорядку та законності на території відповідного регіону.

**Компетенція органів прокуратури** – питання (сфера відносин), що є предметом діяльності прокуратури відповідного рівня або спеціалізації.

**Координація прокурором діяльності інших правоохоронних органів** – організаційно-правові заходи прокурора відповідного рівня щодо узгодження дій правоохоронних органів по боротьбі із злочинністю в межах та у відповідності з вимогами діючого законодавства.

**Кримінальне переслідування** – діяльність органів прокуратури, пов'язана з порушенням кримінальної справи або контролем за законністю порушення такої справи, розслідуванням справи прокурором або слідчим прокуратури, наглядом за проведенням оперативно-розшукової діяльності, дізнанням, слідством, процесуальним керівництвом досудовим слідством, вирішенням питання про рух справи, підтриманням державного обвинувачення в суді та оскарженням вироку (постанови, ухвали) суду будь-якої інстанції у кримінальній справі.

## М

**Методи діяльності прокуратури** – передбачені законом засоби впливу прокурора на поведінку фізичних осіб, спрямовані на попередження та припинення порушень закону, поновлення порушених прав, відшкодування завданих збитків, притягнення винних осіб до відповідальності.

## О

**Обвинувачення** – сформульоване слідчим, прокурором або потерпілим у справах приватного обвинувачення письмове ствердження при вчинення винною особою (особами) конкретного злочину (злочинів), обґрунтоване достатніми доказами і висунуте в порядку, встановленому КПК України.

**Оперативно-розшукова діяльність** – це система гласних і негласних пошукових, розвідувальних та контррозвідувальних заходів, що здійснюються із застосуванням оперативних та оперативно-технічних засобів.

**Оперативно-розшукові заходи** – опитування осіб, контрольна та оперативна закупівля та постачання товарів, предметів та речовин, збирання документів, операції по захопленню злочинців, проникнення в злочинну групу, знімання інформації з каналів зв'язку, контроль телеграмно-поштових відправлень, візуальне спостереження із застосуванням зйомки та інших технічних засобів, використання гласних і негласних штатних та позаштатних працівників, конфіденційне співробітництво з особами, отримання інформації про злочини безкоштовно або за винагороду, використання майна, житла, транспортних

засобів інших осіб за їх згодою, створення конспіративних підприємств, використання зашифрованих документів, автоматизованих інформаційних систем.

## II

**Підслідність** – точно визначене законом коло злочинів, що підлягають виключному провадженню відповідного слідчого органу.

**Підтримання обвинувачення в суді** – участь прокурора від імені держави у судовому розгляді кримінальної справи шляхом виконання передбачених законом процесуальних дій з метою доведення вини підсудного і сприяння суду в постановленні об'єктивного, обґрунтованого та законного вироку.

**Подання** – це акт реагування прокурора на виявлені правопорушення, в якому містяться юридично обґрунтовані вимоги про їх усунення.

**Позов прокурора** – письмове звернення прокурора до суду за захистом своїх прав та законних інтересів громадянина, держави, суспільства у випадках та порядку, передбачених процесуальним законодавством.

**Постанова** – це акт реагування прокурора на суспільно небезпечні дії, в якому міститься юридично обґрунтоване мотивоване рішення про порушення кримінальної справи або провадження про адміністративне правопорушення.

**Право репліки** – можливість, передбачена процесуальним законодавством, для учасників судових дебатів висловити свої зауваження, заперечення, доповнення після закінчення промов.

**Припис** – це акт реагування прокурора на протиправні дії, який містить юридичне обґрунтування допущених порушень з посиланням на порушений закон.

**Прокуратура** – спеціальний правоохоронний та правозахисний державний орган, який здійснює функції кримінального переслідування, підтримання державного обвинувачення в суді та інші, передбачені законодавством відповідної країни.

**Прокуратура України** – єдина централізована система державних органів, на яку відповідно до Конституції України покладаються підтримання державного обвинувачення в суді; представництво інтересів громадянина або держави в суді у випадках, визначених законом; нагляд за додержанням законів органами, які проводять оперативно-розшукову діяльність, дізнання та досудове слідство; нагляд за додержанням законів при виконанні судових рішень у кримінальних справах, а також при застосуванні інших заходів примусового характеру, пов'язаних з обмеженням особистої свободи громадян; нагляд за додержанням прав і свобод людини та громадянина, додержанням законів з цих питань органами виконавчої влади, місцевого самоврядування, їх посадовими і службовими особами; координація діяльності правоохоронних органів по боротьбі із злочинністю, інші функції, передбачені Законом України “Про прокуратуру”.

**Прокурор** – посадова особа органів прокуратури, наділена відповідними повноваженнями для виконання завдань та функцій органів прокуратури. Відповідно до ст. 56 Закону України “Про прокуратуру” під поняттям “прокурор” слід розуміти Генерального прокурора України та його заступників, підпорядкованих прокурорів та їх заступників, старших помічників і помічників прокурора, начальників управлінь і відділів, їх заступників, старших прокурорів і прокурорів управлінь і відділів, які діють у межах своєї компетенції.

**Прокурорський нагляд** – вид діяльності прокурора, спрямований на перевірку додержання законів в межах, наданих йому законом повноважень.

**Пропозиція (зауваження)** - звернення громадян, де висловлюються порада, рекомендація щодо діяльності органів державної влади і місцевого самоврядування, депутатів усіх рівнів, посадових осіб, а також висловлюються думки щодо врегулювання суспільних відносин та умов життя громадян, вдосконалення правової основи державного і громадського життя, соціально-культурної та інших сфер діяльності держави і суспільства

**Протест прокурора** – письмовий документ реагування прокурора на незаконні рішення, дії чи нормативний акт посадової особи (органу), що виноситься в порядку, передбаченому ст. 21 Закону України “Про прокуратуру”, до органу, що вчинив незаконні дії, рішення чи видав незаконний акт або до вищестоящего органу з вимогою припинити незаконні дії, поновити порушені права, скасувати або привести у відповідність з законом опротестовані рішення чи незаконні акти.

## С

**Санкція** – письмовий дозвіл прокурора на вчинення органом дізнання або слідства окремих слідчих дій у випадках, передбачених процесуальним законом.

**Скарга** – звернення з вимогою про поновлення прав і захист законних інтересів громадян, порушених діями (бездіяльністю), рішеннями державних органів, органів місцевого самоврядування, підприємств, установ, організацій, об’єднань громадян, посадових осіб.

**Слідство (досудове, попереднє, судове)** – регламентована процесуальним законом діяльність органу дізнання, слідчого, прокурора, суду щодо збирання, дослідження та аналізу доказів у кримінальній справі. Здійснюється з дотриманням встановленого законом порядку та форми проведення.

**Слідчий** – посадова особа прокуратури, яка проводить досудове слідство у порядку і на підставах, передбачених процесуальним законом.

**Судові дебати** – завершальний стан судового слідства, який полягає в промовах учасників, що ґрунтуються на результатах дослідження доказів з приводу суті справи, що розглядається.

## Ф

**Фабула кримінальної справи** – викладення в процесуальних документах (постанові про притягнення в якості обвинуваченого, обвинувальному висновку та вироку суду) фактичних обставин вчинення злочину.

**Форма діяльності прокуратури** – нормотворчість і застосування права органами прокуратури шляхом видання прокурорами наказів, розпоряджень, затвердження постанов, інструкцій, а також надання вказівок, внесення документів прокурорського реагування на виявлені порушення, звернення до суду, ініціювання юридичної відповідальності особи.

**Функція прокуратури** – напрям діяльності прокуратури, визначений Конституцією та законами, що передбачає відповідні межі, правові засоби та форми здійснення

## Список використаної літератури

### Нормативні акти

1. Конституція України із змінами, внесеними Законом України від 08 грудня 2004 року № 2222-IV // Відомості Верховної Ради України (ВВРУ). – 1996. – № 30. – Ст. 141; ВВРУ. – 2005. – № 2. – Ст. 44.
2. Господарський процесуальний кодекс України: За станом на 1 лютого 2005 р. / Верховна Рада України. – Офіц. вид. – К.: Парламентське видавництво, 2005. – 66 с.
3. Кодекс адміністративного судочинства України: Від 6 липня 2005 р. – К.: Атіка, 2005. – 127с.
4. Кодекс України про адміністративні правопорушення: За станом на 1 березня 2005 року / Верховна Рада України. – Офіц. вид. – К.: Парламентське видавництво, 2005. – 223 с.
5. Кримінальний кодекс України: За станом на 15 квітня 2005 року / Верховна Рада України. – Офіц. вид. – К.: Парламентське видавництво, 2005. – 178 с.
6. Кримінально-виконавчий кодекс України. – Офіц. текст – К.: Кондор, 2005. – 100 с.
7. Кримінально-процесуальний кодекс України: За станом на 1 грудня 2005 р. / Верховна Рада України. – Офіц. вид. – К.: Парламентське видавництво, 2006. – 207 с.
8. Митний кодекс України: За станом на 1 липня 2004 р. / Верховна Рада України. – Офіц. вид. – К.: Парламентське видавництво, 2004. – 167с.
9. Цивільний процесуальний кодекс України: Станом на 01 липня 2004 р.. – Х.: ТОВ “Прометей-Прес”, 2004. – 168 с.
10. Закон України “Про прокуратуру” від 05 листопада 1991 року № 1789-ХІІ із змінами і доповненнями, внесеними Законами України від 22 квітня 1993 року № 3130-ХІІ, від 26 листопада 1993 року № 3662-ХІІ, від 21 березня 1995 року № 103/95-ВР, від 5 жовтня 1995 року № 358/95-ВР, від 21 грудня 2000 року № 2171-ІІІ, від 12 липня 2001 року № 2663-ІІІ, від 10 січня 2002 року № 2922-ІІІ, від 17 січня 2002 року № 2981-ІІІ, від 15 травня 2003 року № 743-ІV, від 15 травня 2003 року № 762-ІV, від 11 липня 2003 року № 1130-ІV, від 21 жовтня 2004 року № 2105-ІV, від 17 грудня 2004 року № 2267-ІV, від 20 січня 2005 року № 2377-ІV, від 17 листопада 2005 року № 3108-ІV, від 11 січня 2006 року № 3314-ІV // ВВРУ. – 1991. – № 53. – Ст. 793; ВВРУ. – 1993. – № 22. – Ст. 229; ВВРУ. – 1993. – № 50. – Ст. 474; ВВРУ. – 1995. – № 11. – Ст. 71; ВВРУ. – 1995. – № 34. – Ст. 268; ВВРУ. – 2001. – № 9. – Ст. 38; ВВРУ. – 2001. – № 44. – Ст. 233; ВВРУ. – 2002. – № 17. – Ст. 117; ВВРУ. – 2002. – № 17. – Ст. 125; ВВРУ. – 2003. – № 29. – Ст. 233; ВВРУ. – 2003. – № 30. – Ст. 247; ВВРУ. – 2004. – № 8. – Ст. 66; ВВРУ. – 2005. – № 2. – Ст. 32; ВВРУ. – 2005. – № 6. – Ст. 132; ВВРУ. – 2005. – № 11. – Ст. 198; ВВРУ. – 2006. – № 1. – Ст. 18; Офіційний вісник України. – 2006. – № 5. – Ст. 205.

11. Закон України “Про оперативно-розшукову діяльність” від 18 лютого 1992 року № 2135-XII із змінами і доповненнями, внесеними Законами України від 7 липня 1992 року № 2549-XII, від 26 січня 1993 року № 2932-XII, від 23 грудня 1993 року № 3784-XII, від 5 лютого 1998 року № 85/98-ВР, від 11 грудня 1998 року № 312-XIV, від 13 січня 2000 року № 1381-XIV, від 21 грудня 2000 року № 2181-III, від 18 січня 2001 року № 2246-III, від 7 березня 2002 року № 3111-III, від 3 квітня 2003 року № 662-IV, від 15 травня 2003 року № 747-IV, від 15 травня 2003 року № 762-IV, від 19 червня 2003 року № 965-IV, від 11 липня 2003 року № 1130-IV, від 12 січня 2005 року № 2322-IV, від 31 травня 2005 року № 2600-IV, від 15 грудня 2005 року № 3200-IV // ВВРУ. – 1992. – № 22. – Ст. 303; ВВРУ. – 1992. – № 39. – Ст. 572; ВВРУ. – 1993. – № 11. – Ст. 83; ВВРУ. – 1994. – № 11. – Ст. 52; ВВРУ. – 1998. – № 26. – Ст. 149; ВВРУ. – 1999. – № 4. – Ст. 35; ВВРУ. – 2000. – № 10. – Ст. 79; ВВРУ. – 2001. – № 10. – Ст. 44; ВВРУ. – 2001. – № 14. – Ст. 72; ВВРУ. – 2002. – № 33. – Ст. 236; ВВРУ. – 2003. – № 27. – Ст. 209; ВВРУ. – 2003. – № 29. – Ст. 236; ВВРУ. – 2003. – № 30. – Ст. 247; ВВРУ. – 2003. – № 45. – Ст. 357; ВВРУ. – 2004. – № 8. – Ст. 66; ВВРУ. – 2005. – № 10. – Ст. 187; ВВРУ. – 2005. – № 25. – Ст. 335; Офіційний вісник України. – 2006. – № 1-2. – Ст. 5.
12. Закону України “Про попереднє ув’язнення” від 30 червня 1993 року № 3352-XII, із змінами і доповненнями, внесеними Законами України від 11 грудня 1998 року № 312-XIV, від 21 червня 2001 року № 2537-III, від 7 березня 2002 року № 3109-III, від 7 березня 2002 року № 3111-III, від 6 лютого 2003 року № 488-IV, від 15 травня 2003 року № 743-IV, від 11 липня 2003 року № 1130-IV, від 12 січня 2005 року № 2322-IV, від 18 січня 2005 року № 2353-IV, від 20 січня 2005 року № 2376-IV, від 20 січня 2005 року № 2377-IV, від 1 грудня 2005 року № 3166-IV, від 20 грудня 2005 року № 3235-IV // ВВРУ. – 1993. – № 35. – Ст. 360; ВВРУ. – 1999. – № 4. – Ст. 35; ВВРУ. – 2001. – № 40. – Ст. 193; ВВРУ. – 2002. – № 32. – Ст. 232; ВВРУ. – 2002. – № 33. – Ст. 236; ВВРУ. – 2003. – № 15. – Ст. 109; ВВРУ. – 2003. – № 29. – Ст. 233; ВВРУ. – 2004. – № 8. – Ст. 66; ВВРУ. – 2005. – № 10. – Ст. 187; ВВРУ. – 2005. – № 10. – Ст. 191; ВВРУ. – 2005. – № 10. – Ст. 195; ВВРУ. – 2005. – № 11. – Ст. 198; ВВРУ. – 2006. – № 12. – Ст. 103; ВВРУ. – 2006. – № 9. – Ст. 96;
13. Закон України “Про державний захист працівників суду і правоохоронних органів” від 23 грудня 1993 року № 3781-XII із змінами і доповненнями, внесеними Законами України від 11 грудня 1998 року № 312-XIV, від 7 березня 2002 року № 3111-III, від 15 травня 2003 року № 743-IV, від 19 лютого 2004 року № 1518-IV, від 31 травня 2005 року № 2600-IV, від 15 грудня 2005 року № 3200-IV // ВВРУ. – 1994. – № 11. – Ст. 50; ВВРУ. – 1999. – № 4. – Ст. 35; ВВРУ. – 2002. – № 33. – Ст. 236; ВВРУ. – 2003. – № 29. – Ст. 233; ВВРУ. – 2004. – № 22. – Ст. 314; ВВРУ. – 2005. – № 25. – Ст. 335; Офіційний вісник України. – 2006. – № 1-2. – Ст. 5.
14. Закон України “Про забезпечення безпеки осіб, які беруть участь у кримінальному судочинстві” від 23 грудня 1993 року № 3782-XII із

змінами і доповненнями, внесеними Законами України від 6 лютого 2003 року № 523-IV, від 20 січня 2005 року № 2377-IV // ВВРУ. – 1994. – № 11 (15.03.94). – Ст. 51; ВВРУ. – 2003. – № 16 (18.04.2003). – Ст. 124; ВВРУ. – 2005. – № 11 (18.03.2005). – Ст. 198.

15. Закон України “Про боротьбу з корупцією” від 05 жовтня 1995 року № 356/95-ВР із змінами і доповненнями, внесеними Законами України від 3 квітня 1997 року № 171/97-ВР, від 5 лютого 1998 року № 85/98-ВР, від 2 березня 1999 року № 460-XIV, від 5 травня 1999 року № 622-XIV, від 23 березня 2000 року № 1594-III, від 11 липня 2002 року № 90-IV, від 12 вересня 2002 року № 148-IV, від 15 травня 2003 року № 743-IV, від 3 березня 2005 року № 2459-IV, від 23 лютого 2006 року № 3490-IV // ВВРУ. – 1995. – № 34. – Ст. 266; ВВРУ. – 1997. – № 19. – Ст. 136; ВВРУ. – 1998. – № 26. – Ст. 149; ВВРУ. – 1999. – № 16. – Ст. 97; ВВРУ. – 1999. – № 26. – Ст. 213; ВВРУ. – 2000. – № 24. – Ст. 185; ВВРУ. – 2002. – № 40. – Ст. 289; ВВРУ. – 2002. – № 43. – Ст. 315; ВВРУ. – 2003. – № 29. – Ст. 233; ВВРУ. – 2005. – № 16. – Ст. 263; Офіційний вісник України. – 2006. – № 12. – Ст. 793.
16. Постанова Верховної Ради України Про затвердження Положення про класні чини працівників органів прокуратури України від 06 листопада 1991 року № 1795-XII // ВВРУ. – 1992. – № 4. – Ст. 14.
17. Регламент Генеральної прокуратури України, затверджений Наказом Генерального прокурора України № 53 від 30.09.05.
18. Наказ Генерального прокурора України “ Про організацію прокурорського нагляду за додержанням законів про охорону навколишнього середовища ” № 3/2 від 28.10.02.
19. Наказ Генерального прокурора України “Про введення в дію нових форм статистичних звітів про роботу органів досудового слідства ” № 32/12-ок від 16.03.03.
20. Наказ Генерального прокурора України “Про організацію діяльності органів прокуратури щодо захисту прав і свобод неповнолітніх” № 6/1-гн від 15.04.04.
21. Наказ Генерального прокурора України “Про організацію прокурорського нагляду за додержанням законодавства у сфері боротьби з корупцією” № 10-гн від 07.05.04.
22. Наказ Генерального прокурора України “Про організацію роботи з кадрами в органах прокуратури України” № 2-гн від 25.02.04.
23. Наказ Генерального прокурора України “Про організацію роботи і управління в органах прокуратури України” № 1 від 19.09.05.
24. Наказ Генерального прокурора України “Про організацію обліку роботи з питань первинного обліку, ведення статистичної звітності в органах прокуратури та нагляду за обліком злочинів” № 1/3-гн від 19.09.05.

25. Наказ Генерального прокурора України “Про організацію прокурорського нагляду за додержанням і застосуванням законів щодо захисту прав і свобод громадян, державних та суспільних інтересів” № 3-гн від 19.09.05.
26. Наказ Генерального прокурора України “Про сферу та особливості організації діяльності органів прокуратури на транспорті” № 3/3-гн від 19.09.05.
27. Наказ Генерального прокурора України “Про організацію прокурорського нагляду за додержанням законів органами, які проводять дізнання та досудове слідство” № 4-гн від 19.09.05.
28. Наказ Генерального прокурора України “Про організацію прокурорського нагляду за додержанням законів органами, які проводять оперативно-розшукову діяльність” № 4/1-гн від 19.09.05.
29. Наказ Генерального прокурора України “Про організацію прокурорського нагляду за додержанням законів спеціальними підрозділами та іншими установами, які ведуть боротьбу з організованою злочинністю” № 4/2-гн від 19.09.05.
30. Наказ Генерального прокурора України “Про організацію участі прокурорів у судовому розгляді кримінальних справ та підтримання державного обвинувачення” № 5-гн від 19.09.05.
31. Наказ Генерального прокурора України “Про організацію роботи по представництву в суді, захисту інтересів громадян та держави при виконанні судових рішень” № 6-гн від 19.09.05.
32. Наказ Генерального прокурора України “Про організацію прокурорського нагляду за додержанням законів при виконанні судових рішень у кримінальних справах, а також при застосуванні інших заходів примусового характеру, пов’язаних з обмеженням особистої свободи громадян” № 7-гн від 26.12.05.
33. Наказ Генерального прокурора України “Про розмежування повноважень прокуратур міст і районів у містах з районним подлом” № 1/2 від 26.08.05.
34. Інструкція з діловодства в органах прокуратури, затверджена Наказом Генерального прокурора України № 90 від 28.12.02 (діє з 01.01.03).
35. Інструкція про порядок підготовки, передачі та виконання органами прокуратури звернень про правову допомогу у кримінальних справах, затверджена Наказом Генерального прокурора України № 8-гн від 26.12.05.
36. Інструкція про порядок розгляду і вирішення звернень та особистого прийому в органах прокуратури, затверджена Наказом Генерального прокурора України № 9-гн від 28.12.05.



## Юридична література

37. Додонов В.Н., Крутских В.Е. Прокуратура в России и за рубежом: Сравнительное исследование /Под. ред. к.ю.н. С.К. Герасимова. – М.: НОРМА, 2001. – 192 с.
38. Конституции зарубежных государств: Учебное пособие. – 2-е изд., испр. и доп. – М.: БЕК, 1997. – 586 с.
39. Конституции зарубежных стран / Сост. Дубровин В.Н. – М.: ООО Издательство “Юрлитинформ”, 2001. – 448 с.
40. Правовые системы стран мира: Энциклопедический справочник / Отв. ред. д.ю.н., проф. А.Я. Сухарев – 2-е изд., измен. и доп. – М.: НОРМА, 2001.– 840 с.
41. Прокуратура України: Академічний курс: Підручник / В.В. Сухонос, В.П. Лакизюк, Л.Р. Грицаєнко, В.М. Руденко; За заг. ред. к.ю.н., доцента В.В. Сухоноса. – Суми: ВТД “Університетська книга”, 2005. – 566 с.
42. Прокурорський надзор. Учебник для вузов / Под. ред. проф. Г.П. Хомичевой. – М.: ЮНИТИ-ДАНА, Закон и право, 2001. – 382 с.
43. Прокурорський нагляд в Україні. Підручник / За ред. професорів Каркача П.М., Марочкіна І.Є. – Х. ТОВ “Одіссей”, 2005. – 240 с.
44. Сухонос В.В., Марочкин І.Є., Богуцкий В.В. Организационно-правовые проблемы кадрового обеспечения органов прокуратуры. – Сумы, 2000. – 220 с.
45. Сухонос В., Звірко О. Щодо Концепції реформування прокуратури України // Право України.- 2004.- № 1.- С. 91-95.
46. Сухонос В.В. Про форми і методи діяльності прокуратури // Прокуратура. Людина. Держава (Вісник прокуратури).- 2004.- № 4.- С.7-15
47. Сухонос В.В. Деякі аспекти координаційної діяльності правоохоронних органів у боротьбі зі злочинністю: Реальність та перспективи. // Прокуратура. Людина. Держава. – 2004. – № 6. – С. 7-13.
48. Сухонос В. Особливості прокурорського нагляду // Прокуратура. Людина. Держава (Вісник прокуратури).- 2004.- № 8.- С.6-14.
49. Сухонос В.В., Толочко О.Н. Прокурорський нагляд за додержанням законів органами дізнання // Прокуратура. Людина. Держава.- 2005.- № 9.- С.14-28
50. Юридична енциклопедія: В 6 т. / Редкол.: Ю.С. Шемшученко (відпов. ред.) та інші. – К.: Укр. енциклопедія, 1998-2003. – том 1-5.